

Register Now 
www.delonghi.com/register



ECAM35X.15



KOFFIEAUTOMAAT
MÁQUINA DE CAFÉ
MAQUINA DE CAFÉ
ΜΗΧΑΝΗ ΤΟΥ ΚΑΦΕ

KAFFEMASKIN

KAFFEMASKIN

KAFFEMASKINE

KAHVINKEITIN

ΚΟΦΕΜΑШИΝΑ

КОФЕ ДЕМДЕУ ҚҰРЫЛҒЫСЫ

KÁVÉFŐZŐGÉP

KÁVOVAR

KÁVOVAR

EKSPRES DO KAWY

КАФЕМАШИНА

APARAT DE PREPARAT CAFEA

KAHVE MAKİNESİ

АВТОМАТИЧНА КАВОВАРКА

Instructions videos available at:
<http://ecam35015.delonghi.com>

DeLonghi

NL

pag. 6

ES

pág. 22

PT

pág. 38

EL

σελ. 54

NO

sid. 72

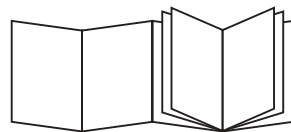

SV

siv. 87

DA

sid.103

FI

siv. 119

RU

стр. 134

KZ

151-бет

HU

169-old.

CS

str. 185

SK

str. 200

PL

str. 216

BG

стр. 232

RO

pag. 250

TR

say. 266

UK

сторінка 281

B

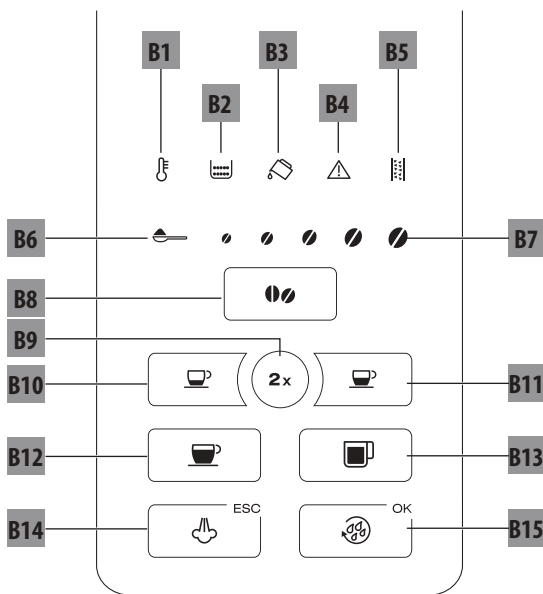

C

C1



C2

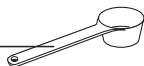

C3



C4



C5

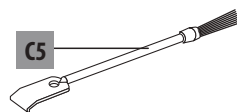

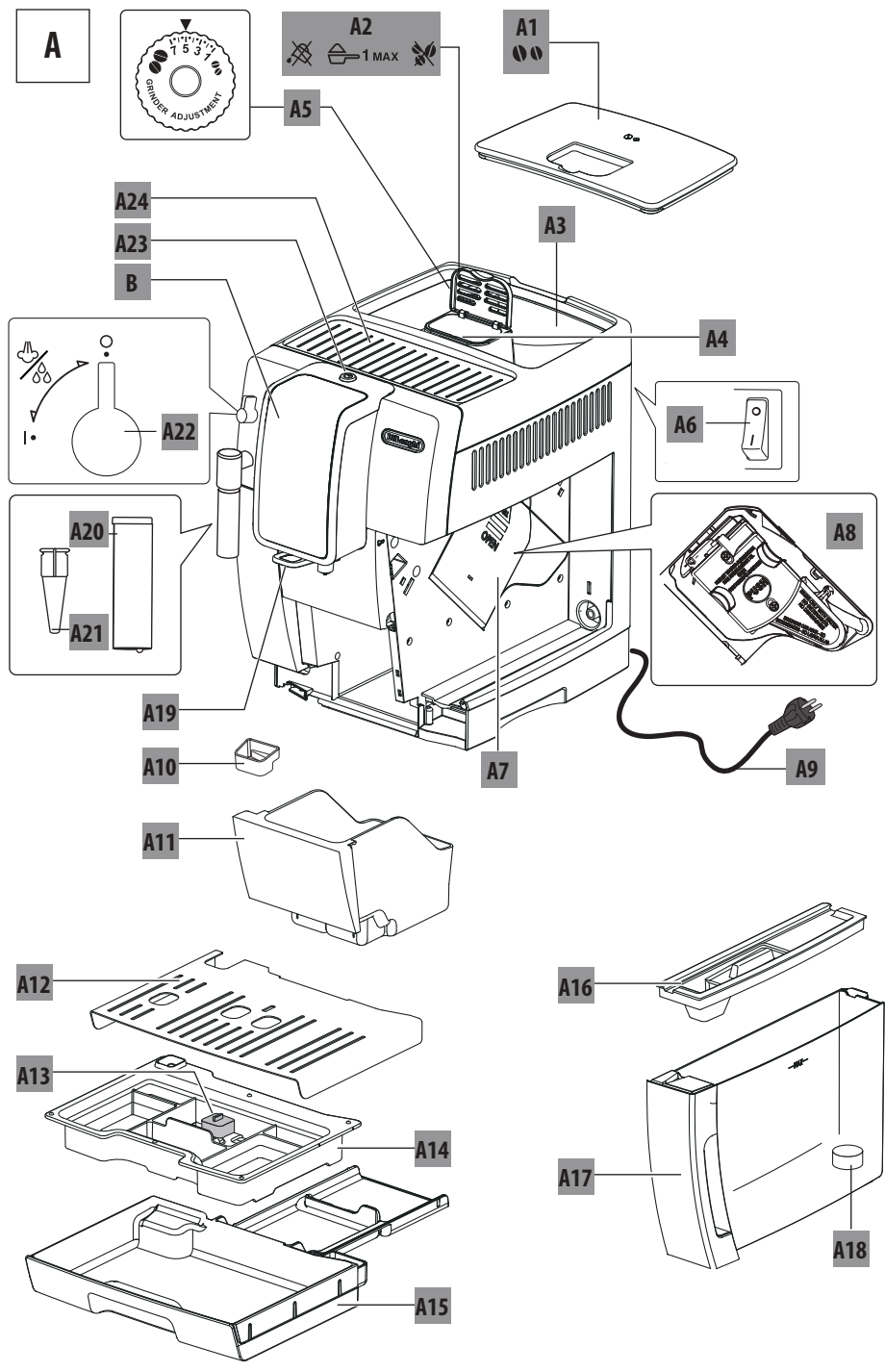

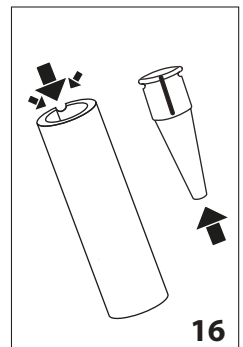
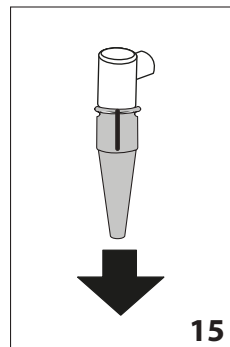
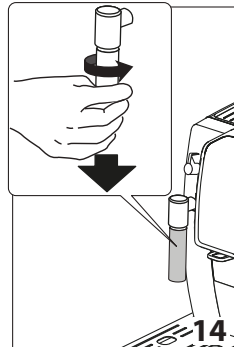
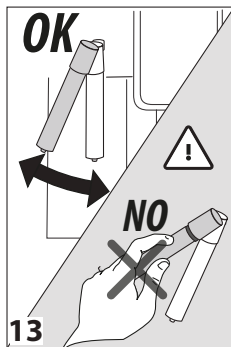
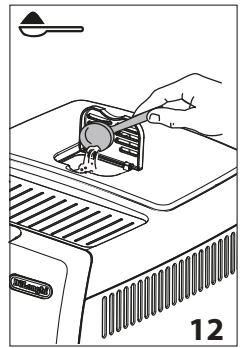
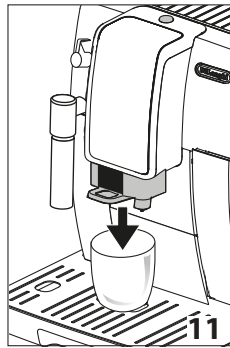
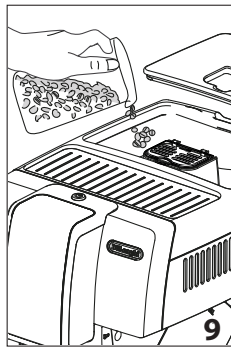
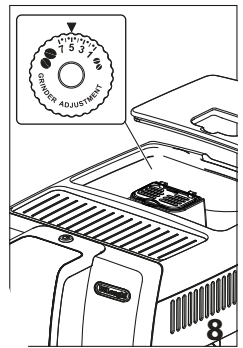
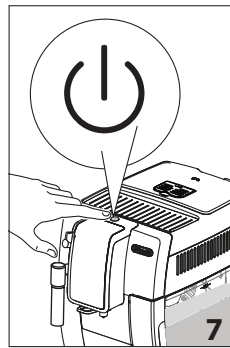
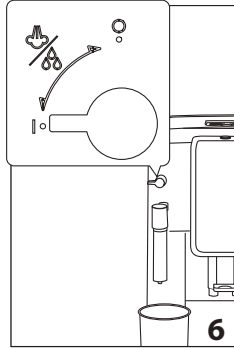
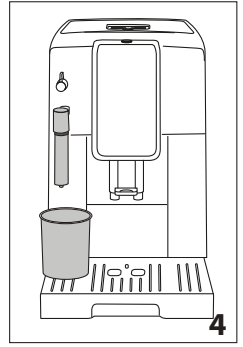
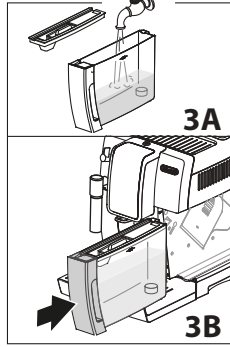
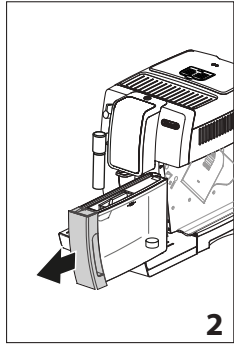
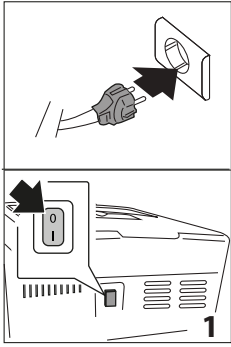

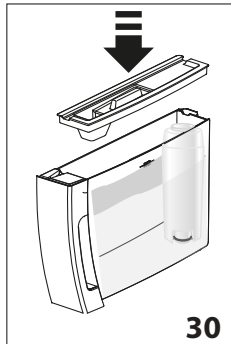
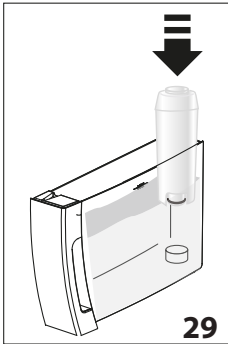
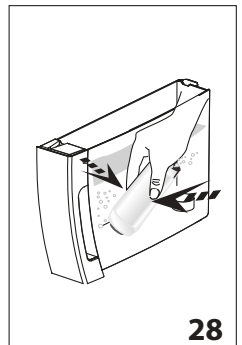
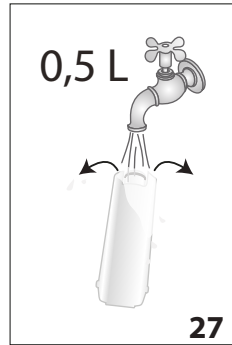
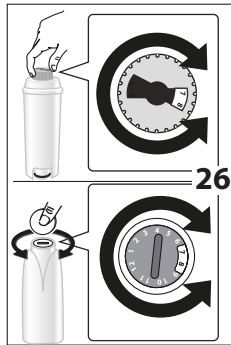
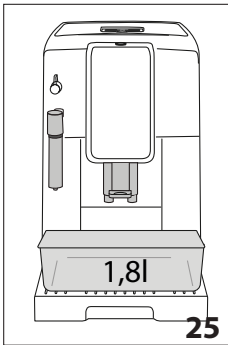
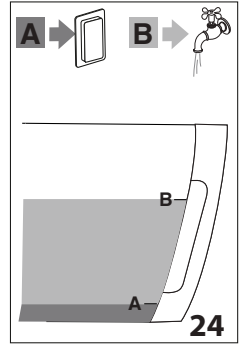
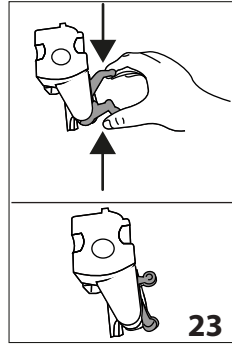
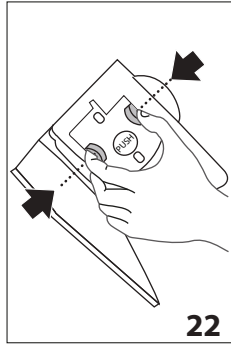
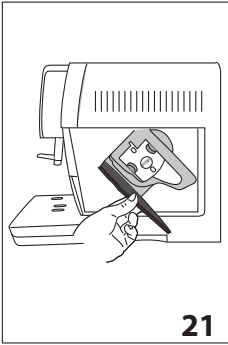
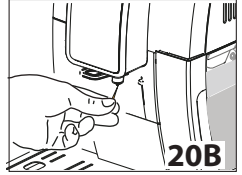
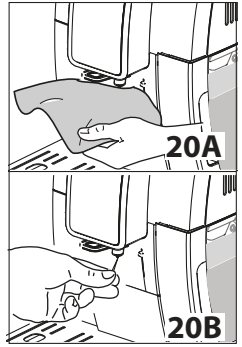
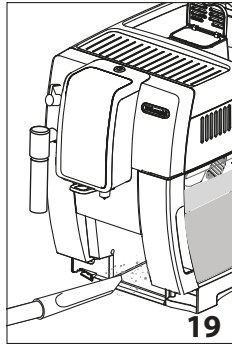
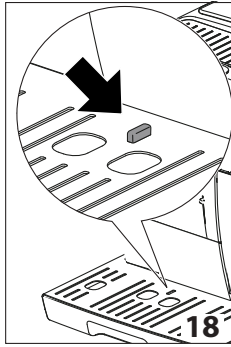
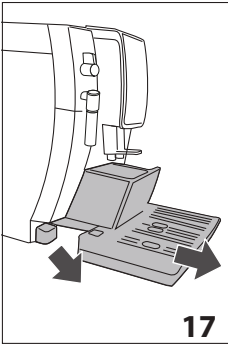

INHOUD

1. FUNDAMENTELE WAARSCHUWINGEN VOOR DE VEILIGHEID	7
2. VEILIGHEIDS WAARSCHUWINGEN	8
2.1 In deze instructies gebruikte symbolen	8
2.2 Gebruik conform de bestemming.....	8
2.3 Gebruiksaanwijzing.....	8
3. INLEIDING	8
3.1 Letters tussen haakjes	8
3.2 Problemen en reparaties	8
4. BESCHRIJVING	9
4.1 Beschrijving van het apparaat	9
4.2 Beschrijving van het bedieningspaneel.....	9
5. VOORBEREIDENDE WERKZAAMHEDEN	9
5.1 Het apparaat controleren	9
5.2 Installatie van het apparaat	9
5.3 Het apparaat aansluiten.....	10
5.4 Eerste inwerkinstelling van het apparaat ..	10
6. HET APPARAAT INSCHAKELEN	10
7. HET APPARAAT UITSCHAKELEN	10
8. INSTELLING VAN DE WATERHARDHEID	11
9. TEMPERATUUR INSTELLEN	11
10. AUTOMATISCHE UITSCHAKELING	11
11. ENERGIEBESPARING	11
12. GELUIDSSIGNAAL	12
13. FABRIEKSWAARDEN (RESET)	12
14. SPOELING	12
15. BEREIDING VAN DE KOFFIE	12
15.1 Instelling van de koffiemolen.....	12
15.2 Tips voor een warmere koffie	13
15.3 Koffie bereiden met koffiebonen.....	13
15.4 Tijdelijke wijziging van het aroma van de koffie.....	13
15.5 Koffie bereiden met voorgemalen koffie	14
15.6 Personalisering van aroma en hoeveelheid ..	14
16. BEREIDING VAN CAPPUCCINO	14
16.1 Reiniging van het stoompijpje na gebruik... ..	15
17. AFGIFTE HEET WATER	15
18. REINIGING	15
18.1 De machine reinigen	15
18.2 Reiniging van het interne circuit van de machine;	16
18.3 Reiniging van het koffiedikbakje.....	16
18.4 Reiniging van het drupbakje en het condensbakje	16
18.5 Reiniging van de binnenkant van de machine	16
18.6 Reiniging van het waterreservoir	16
18.7 Reiniging van de tuitjes van de koffieuitloop ..	17
18.8 Reiniging van de trechter voor het invoeren van voorgemalen koffie.....	17
18.9 Reiniging van de zetgroep.....	17
19. ONTKALKING	17
20. PROGRAMMERING VAN DE WATERHARDHEID.	18
20.1 Meting van de waterhardheid	18
20.2 Instelling waterhardheid.....	19
21. VERZACHTINGSFILTER	19
21.1 Installatie van het filter	19
21.2 Het filter vervangen	19
22. TECHNISCHE GEGEVENS	19
23. VERWIJDERING	19
24. BETEKENIS VAN DE CONTROLELAMPJES	20
25. PROBLEEM OPLOSSEN	22

1. INLEIDING

Dank u voor het kiezen van de automatische machine voor koffie en cappuccino.

Wij wensen u veel plezier met uw nieuwe apparaat. Neem even de tijd om deze instructies voor het gebruik te lezen. U kunt zo gevaren of schade aan de machine voorkomen.

1.1 Letters tussen haakjes

De letters tussen haakjes verwijzen naar de legende in de Beschrijving van het apparaat (pag. 2-3).

1.2 Problemen en reparaties

In geval van problemen allereerst proberen deze op te lossen met behulp van de aanwijzingen van de hoofdstukken "24. Betekenis van de controlelampjes" en "25. Problemen oplossen".

Indien deze aanwijzingen niet doeltreffend blijken te zijn of u verdere opheldering wenst, raden wij u aan de klantenservice te raadplegen door te bellen naar het nummer vermeld op het bijgevoegde blad "Klantenservice".

Indien uw land niet op dit blad vermeld staat, bel dan het nummer dat op de garantie staat. Voor eventuele reparaties dient u zich uitsluitend te wenden tot de Technische Dienst van De'Longhi. De adressen worden vermeld in het garantiecertificaat dat bij de machine geleverd wordt.

2. BESCHRIJVING

2.1 Beschrijving van het apparaat

(pag. 3 - A)





















- A1. Deksel koffiebonenreservoir
- A2. Deksel trechter voorgemalen koffie
- A3. Koffiebonenreservoir
- A4. Trechter voor voorgemalen koffie
- A5. Regelknop maalgraad
- A6. Algemene schakelaar
- A7. Deurtje zetgroep
- A8. Zetgroep
- A9. Voedingskabel
- A10. Condensbakje
- A11. Koffiedikbakje
- A12. Kopjesblad
- A13. Indicator waterniveau van het drupbakje
- A14. Rooster drupbakje
- A15. Drupbakje
- A16. Deksel waterreservoir
- A17. Waterreservoir
- A18. Zitting verzachtingsfilter
- A19. Koffieuitloop (in hoogte verstelbaar)
- A20. Stoompijpje (verwijderbaar)
- A21. Spuitmond heet water/stoom (verwijderbaar)

- A22. Regelknop afgifte stoom/heet water
- A23. Toets : om het apparaat in en uit te schakelen (stand-by)
- A24. Verwarmingplaat

2.2 Beschrijving van het bedieningspaneel

(pag. 2 - B)

Enkele iconen van het bedieningspaneel hebben een dubbele functie: die wordt in de beschrijving tussen haakjes aangegeven.

- B1. Knipperend  lampje: het apparaat is aan het opwarmen
- B2. Lampje :
 - constant: het koffiedikbakje (A11) plaatsen
 - knipperend: het koffiedikbakje moet leeg worden gemaakt
- B3. Lampje :
 - constant: plaats het waterreservoir (A17)
 - knipperend: onvoldoende water in het reservoir
- B4. Controlelampje : signaleert een algemeen alarm (zie hoofdstuk "24. Betekenis van de controlelampjes")
- B5. Lampje :
 - constant: de ontkalking is in uitvoering
 - knipperend: de ontkalking moet uitgevoerd worden
- B6. : functie voorgemalen
- B7.     : aroma koffie
- B8.  : selectie aroma
- B9. : afgifte 2 kopjes "Espresso" of "Espresso lungo"
- B10. : afgifte "Espresso"
- B11. : afgifte "Espresso Lungo"
- B12. : afgifte "Koffie"
- B13. : afgifte "Long"
- B14.  **ESC**:
 - constant: voor de activering van de functie stoom (In de programmering: drukken om de actieve programmering te verlaten)
 - knipperend: de regelknop stoom/heet water (A22) moet gedraaid worden
- B15.  **OK**: voor het uitvoeren van een spoeling.
(In de programmering: drukken om de programmering te bevestigen)

Beschrijving van de accessoires

(pag. 2 - C)

- C1. Teststrookje
- C2. Doseerschepje voorgemalen koffie
- C3. Ontkalkmiddel
- C4. Verzachtingsfilter (bij sommige modellen)
- C5. Kwastje voor de reiniging

3. VOORBEREIDENDE WERKZAAMHEDEN

3.1 Het apparaat aansluiten



Let op!

Controleer of de spanning van het elektriciteitsnet overeenkomt met de waarde aangegeven op het typeplaatje op de onderkant van het apparaat.

Sluit het apparaat alleen aan op een vakkundig geïnstalleerd stopcontact met een minimale stroomsterkte van 10A en een efficiënte aardleiding.

Indien de stekker van het apparaat en stopcontact niet overeenkomen laat dan het stopcontact door gekwalificeerd personeel vervangen met een geschikt type.





3.2 Eerste inwerkingstelling van het apparaat



N.B.!

- Het apparaat is in de fabriek gecontroleerd met gebruik van koffie, het is dus heel gewoon in de koffiemolen nog wat koffiesporen aan te treffen. Wij garanderen in elk geval dat dit apparaat nieuw is.
- Wij raden aan de waterhardheid zo snel mogelijk in te stellen volgens de procedure die beschreven wordt in hoofdstuk "20. Programmering van de waterhardheid".

Ga verder met het volgen van de volgende instructies:

1. Sluit het apparaat aan op het elektriciteitsnet en druk op de algemene schakelaar (A6), op de achterkant van het apparaat (afb. 1).
2. Op het bedieningspaneel (B) knippert het controlelampje  (B3): verwijder het waterreservoir (A17- afb. 2), vul het met vers water tot aan de lijn MAX (afb. 3A), en plaats het reservoir terug (afb. 3B).
3. Op het bedieningspaneel knippert het controlelampje  (B14- afb. 5).
4. Plaats onder het stoompijpje (A20) een bakje met een minimale inhoud van 100 ml (afb. 4).
5. Draai de regelknop stoom/heet water naar de stand "I" (afb. 6) en druk op de icoon  **OK** (B15) : het apparaat levert heet water uit het stoompijpje.
6. Wanneer de afgifte automatisch stopt, knippert op het bedieningspaneel de icoon  om te waarschuwen dat de regelknop stoom teruggebracht moet worden naar de stand "0".

De machine schakelt uit.

Druk, om de machine te gebruiken, op de toets  (A23 - afb. 7).



N.B.:

- Bij het eerste gebruik moeten 4-5 kopjes koffie gezet worden voordat het apparaat een bevredigend resultaat zal geven.
- Om te genieten van een koffie die nog beter smaakt en voor betere prestaties van de machine, wordt aanbevolen het verzachtingsfilter (C4) te installeren volgens de aanwijzingen van hoofdstuk "21. Verzachtingsfilter". Als uw model niet voorzien is van dit filter, kan men er een aanvragen bij de erkende Servicecentra van De'Longhi.

4. HET APPARAAT INSCHAKELEN



N.B.!



Controleer, alvorens het apparaat in te schakelen, of de algemene schakelaar (A6), die zich op de achterzijde van het apparaat bevindt, is ingedrukt (afb. 1).

Bij elke inwerkingtreding voert het apparaat automatisch een cyclus van voorverwarming en spoeling uit die niet onderbroken mag worden. Het apparaat is pas klaar voor gebruik na het uitvoeren van deze cyclus.



Gevaar voor brandwonden!

Tijdens de spoeling loopt een beetje heet water uit de tuitjes van de koffieuitloop (A19) dat in het drupbakje (A15) eronder opgevangen wordt. Wees voorzichtig niet in contact te komen met de hete waterspatten.

- Druk, om het apparaat in te schakelen, op de toets  (A23) (afb. 7): op het bedieningspaneel (B) knippert het controlelampje  (B1) om aan te geven dat de machine bezig is met opwarmen.

Tijdens de opwarming voert de machine een spoeling uit; op deze wijze wordt niet alleen de ketel verwarmd maar laat het apparaat ook heet water door de binnenleidingen stromen zodat ook deze verwarmd worden.

Het apparaat is op temperatuur wanneer het lampje  op het bedieningspaneel uit gaat en de iconen voor de afgifte geactiveerd worden.

5. HET APPARAAT UITSCHAKELEN

Bij elke uitschakeling en indien men koffie heeft bereid voert het apparaat automatisch een spoeling uit.



Gevaar voor brandwonden!

Tijdens de spoeling loopt een beetje heet water uit de tuitjes van de koffieuitloop (A19). Wees voorzichtig niet in contact te komen met de hete waterspatten.

- Druk, om het apparaat uit te schakelen, op de toets  (A23- afb. 7);

- op het bedieningspaneel knippert het controlelampje  (B1): indien van toepassing voert het apparaat de spoeling uit om vervolgens uit te schakelen (stand-by).

i N.B.!

Wanneer het apparaat voor langere tijd niet gebruikt wordt, koppel het apparaat dan los van het elektriciteitsnet:

- eerst het apparaat uitschakelen door te drukken op de toets  (afb. 7);
- schakel de hoofdschakelaar (A6) uit (afb. 1).

! Let op!



Nooit op de algemene schakelaar drukken wanneer het apparaat in werking is.

6. INSTELLING VAN DE WATERHARDHEID



Voor de instructies betreffende het instellen van de waterhardheid, zie hoofdstuk "20. Programmering van de waterhardheid".

7. TEMPERAATUUR INSTELLEN

Ga als volgt te werk indien men de temperatuur van het water (laag, medium, hoog) waarmee de koffie wordt afgegeven wenst te wijzigen.

- Met het uitgeschakelde apparaat (standby) maar met de geactiveerde algemene schakelaar (afb. 1);
- Houd de icon **2x** (B9) ingedrukt tot aan de activering van de controlelampjes op het bedieningspaneel (B);
- Druk op de icon  (B10);
- Selecteer de gewenste temperatuur door nogmaals op de icon  te drukken:

	laag
	medium
	hoog

- Druk op de icon  **OK** (B15) om te bevestigen (of  **ESC** (B14) om de functie zonder wijziging te verlaten). De controlelampjes gaan uit.

De machine keert terug naar "stand-by" en de nieuwe temperatuur is zo geprogrammeerd.



i N.B.!





De temperatuurwijziging is effectiever voor de dranken waarvoor een grotere hoeveelheid is voorzien.

8. AUTOMATISCHE UITSCHAKELING

Het is mogelijk de tijdsinterval te wijzigen zodat het apparaat na 15 of 30 minuten of na 1, 2 of 3 uur van niet-gebruik uitgeschakeld wordt.

Ga als volgt te werk om de automatische uitschakeling te herprogrammeren:

- Met het uitgeschakelde apparaat (stand-by), maar met de geactiveerde algemene schakelaar (afb. 1);
- Houd de icon **2x** (B9) ingedrukt tot aan de activering van de iconen op het bedieningspaneel (B);
- Druk op de icon  (B11);
- Selecteer de gewenste tijdsinterval door nogmaals te drukken op de icon :

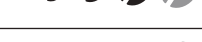

	15 min.
	30 min.
	1 uur
	2 uur
	3 uur

- Druk op de icon  **OK** (B15) om te bevestigen (of  **ESC** (B14) om de functie zonder wijziging te verlaten). De controlelampjes gaan uit.



De tijdsinterval voor de automatische uitschakeling is nu geprogrammeerd.

9. ENERGIEBESPARING

Door middel van deze functie is het mogelijk de energiebesparende modus in of uit te schakelen. De machine is in de fabriek ingesteld met de actieve modus om voor de machine een lager energieverbruik, in overeenkomst met de van kracht zijnde Europese regelgeving, te waarborgen. Ga voor de wijziging van deze instelling als volgt te werk:

- Met het uitgeschakelde apparaat (stand-by), maar met de geactiveerde algemene schakelaar (afb. 1);
- Houd de icon **2x** (B9) ingedrukt tot aan de activering van de iconen op het bedieningspaneel (B).
- Druk op de icon  (B13);
- Activeer/deactiveer de functie door nogmaals te drukken op de icon :
 -  geactiveerde functie

- ● ● ● ● ● gedeactiveerde functie

5. Druk op de icon  **OK** (B15) om te bevestigen (of  **ESC** (B14) om de functie zonder wijziging te verlaten).
6. Druk op  **ESC** om het menu te verlaten. De controlelampjes gaan uit.



De instelling van de energiebesparing is nu geprogrammeerd.

i **N.B.!**

- In de energiebesparende modus heeft de machine enkele seconden nodig voordat de eerste koffie afgegeven wordt omdat het apparaat moet voorverwarmen.

10. GELUIDSSIGNAAL



Met deze functie is het mogelijk het geluidssignaal te activeren of te deactiveren. Ga als volgt te werk:

1. Met het uitgeschakelde apparaat (stand-by), maar met de geactiveerde algemene schakelaar (afb. 1);
2. Houd de icon **2x** (B9) ingedrukt tot aan de activering van de controlelampjes op het bedieningspaneel (B).
3. Druk op de icon **2x** om de functie te activeren / te deactiveren:
 - ● ● ● ● ● geactiveerde functie
 - ● ● ● ● ● gedeactiveerde functie
4. Druk op de icon  **OK** (B15) om te bevestigen (of  **ESC** (B14) om de functie zonder wijziging te verlaten). De controlelampjes gaan uit.

Het geluidssignaal is nu geprogrammeerd.

11. FABRIEKSWAARDEN (RESET)

Met deze functie worden alle instellingen (temperatuur, automatische uitschakeling, waterhardheid, energiebesparing en alle programmeringen van de hoeveelheden) gereset naar de fabriekswaarden.

1. Met het uitgeschakelde apparaat (stand-by), maar met de geactiveerde algemene schakelaar (afb. 1);
2. Houd de icon **2x** (B9) ingedrukt tot aan de activering van de controlelampjes op het bedieningspaneel (B).
3. Druk op de icon  (B12): de koffieboontjes (B7) op het bedieningspaneel knippen;
4. Druk op de icon  **OK** (B15) om terug te keren naar de fabriekswaarden (of  **ESC** (B14) om de functie zonder wijziging te verlaten). De controlelampjes gaan uit.

De instellingen en de hoeveelheden van de dranken zijn nu weer ingesteld op de fabriekswaarden.

12. SPOELING

Met deze functie is het mogelijk heet water uit de koffieuitloop (A19) te laten stromen om het interne circuit van de machine te reinigen en te verwarmen.

Plaats onder de koffieuitloop en de afgiftegroep heet water een bak met een minimuminhoud van 100ml.

 **Let op! Gevaar voor brandwonden.**

Laat de machine nooit onbeheerd tijdens de afgifte van heet water.

- 1) Druk voor de activering van deze functie op  **OK** (B15);
- 2) na een paar seconden stroomt uit de koffieuitloop heet water dat het interne circuit van de machine reinigt en verwarmt.
- 3) Druk, om de functie handmatig te onderbreken, nogmaals op  **OK**.

i **N.B.!**

- Wanneer het apparaat langer dan 3-4 dagen niet gebruikt wordt is het zeer raadzaam, na het opnieuw inschakelen, 2/3 spoelingen uit te voeren alvorens het apparaat te gebruiken;
- Het is normaal dat er na het uitvoeren van deze functie water aanwezig is in het koffiedikbakje (A11).

13. BEREIDING VAN DE KOFFIE

13.1 Instelling van de koffiemolen

De koffiemolen mag niet worden afgesteld, althans in het begin, aangezien deze reeds in de fabriek is ingesteld voor het verkrijgen van een correcte koffieafgifte.

Indien de afgifte echter, na het bereiden van de eerste kopjes koffie, weinig volumineus is of met weinig crème, of te langzaam loopt (druppelsgewijs), moet een correctie uitgevoerd worden met de regelknop van de maalgraad (A5) (afb. 8).

i **N.B.!**

Deze regelknop mag alleen verdraaid worden wanneer de koffiemolen in werking is.



Als de koffie te langzaam loopt of helemaal niet loopt, draai dan één klik naar rechts in de richting van het getal 7.

Om daarentegen een volumineuzer afgifte van de koffie en de verbetering van de crème te bekomen, moet de knop één klik naar links worden gedraaid in de richting van het getal 1

(niet meer dan één klik per keer, anders kan het gebeuren dat de koffie druppelsgewijs loopt).

Het effect van deze correctie is pas merkbaar na de afgifte van minstens 2 achtereenvolgende kopjes koffie. Indien na deze afstelling het gewenste resultaat niet verkregen wordt, moet de correctie worden herhaald door de knop nog een klik verder te draaien.

13.2 Tips voor een warmere koffie

Voor het verkrijgen van een warmere koffie, raden we aan:

- een spoeling uit te voeren door te drukken op  **OK** (B15);
- de kopjes met behulp van de functie heet water te verwarmen (zie hoofdstuk "17. Afgifte heet water").
- de temperatuur van de koffie te verhogen (zie hoofdstuk "8. Instelling van de waterhardheid").







13.3 Koffie bereiden met koffiebonen









Let op!

Gebruik geen groene, gekarameliseerde of gekonfijte koffiebonen omdat deze aan de koffiemolen kunnen blijven kleven en hem onbruikbaar kunnen maken.

1. Doe de koffiebonen in het hiervoor bestemde reservoir (A3) (afb. 9);
2. Plaats onder de tuitjes van de koffieuitloop (A19):
 - 1 kopje wanneer men 1 kopje koffie wenst te zetten (afb. 10);
 - 2 kopjes wanneer men 2 kopjes koffie wenst.
3. Breng de koffieuitloop omlaag en zo dicht mogelijk bij de kopjes: op deze wijze wordt de beste crème verkregen (afb. 11);
4. Selecteer de gewenste koffie;

Recept	Hoeveelheid	Programmeerbare hoeveelheid	Vooraf bepaald aroma
 Espresso (B10)	≈ 40 ml	van ≈20 tot ≈ 80ml	
 Espresso Lungo (B11)	≈ 120 ml	van ≈80 tot ≈180cc	
 Koffie (B12)	≈ 180 ml	van ≈100 tot ≈240cc	

 Long (B13)	≈ 160 ml	van ≈115 tot ≈250cc	
2x (B9) +  Espresso (B10)	≈ 40 ml x 2 kopjes	--	
2x (B9) +  Espresso Lungo (B11)	≈ 120 ml x 2 kopjes	--	

5. De voorbereiding start en op het bedieningspaneel (B) blijft het controlelampje van de geselecteerde icoon actief.

N.B.!

- Voor het gelijktijdig bereiden van 2 kopjes "espresso" of "espresso lungo":
 - Druk op de icoon "2X" (B9): de iconen van de selecteerbare dranken gaan branden en de icoon "2X" knippert. Druk op  of : de bereiding wordt gestart. Of ga anders als volgt te werk:
 - Druk op  of : de bereiding wordt gestart en de icoon "2X" knippert enkele seconden. Druk op de icoon "2X" terwijl hij knippert.
- Terwijl het apparaat de koffie bereidt, kan de afgifte op ieder gewenst moment onderbroken worden door nogmaals op de icoon van de afgifte te drukken.
- Indien men na het voltooiën van de afgifte de hoeveelheid koffie in het kopje wenst te verhogen, is het voldoende om (binnen 3 seconden) op één van de iconen voor afgifte koffie (B10 - B13) te drukken.







Zodra de bereiding voltooid is, is het apparaat weer klaar voor een nieuw gebruik.

N.B.!

- Tijdens het gebruik kunnen op het bedieningspaneel (B) controlelampjes gaan branden, waarvan de betekenis wordt weergegeven in hoofdstuk "24. Betekenis van de controlelampjes".
- Raadpleeg voor het verkrijgen van een warmere koffie de paragraaf "15.2 Tips voor een warmere koffie".
- Loopt de koffie druppelsgewijs, of weinig volumineus, met weinig crème, of te koud, lees dan de tips van hoofdstuk "25. Problemen oplossen".
- Raadpleeg voor het personaliseren van de dranken op basis van uw persoonlijke smaak de paragraaf "15.6 Personaliseren van aroma en hoeveelheid".

13.4 Tijdelijke wijziging van het aroma van de koffie

Druk, om het aroma van de koffie tijdelijk aan te passen, op  (B8):

	X-MILD
	MILD
	NORMAAL
	STERK
	X-STERK
	(zie "15.5 Koffie bereiden met voorgemalen koffie")

 **N.B.:**

- De wijziging van het aroma wordt niet opgeslagen en bij de volgende automatische afgifte selecteert het apparaat de vooraf ingestelde waarde.
- Indien de afgifte niet binnen enkele seconden vanaf de tijdelijke aanpassing van het aroma plaatsvindt, keert het aroma terug naar de vooraf ingestelde waarde.

13.5 Koffie bereiden met voorgemalen koffie

 **Let op!**

- Doe nooit voorgemalen koffie in de uitgeschakelde machine om te voorkomen dat er koffie in de machine terecht komt en het zo bevuilt. In dit geval kan de machine beschadigd raken.
- Voeg nooit meer dan 1 afgestreken doseerschepje (C2) toe, anders kan het apparaat binnen vuil worden of de trechter (A4) verstopt raken.







 **N.B.!**



Bij het gebruik van gemalen koffie kan slechts één kopje koffie per keer gezet worden.



1. Druk herhaaldelijk op de icoon  (B8) tot de activering van het controlelampje  (B6).
2. Controleer dat de trechter niet verstopt is en voeg dan een afgestreken doseerschepje voorgemalen koffie toe (afb. 12).

3. Plaats een kopje onder de tuitjes van de koffieuitloop (A19) (afb. 10):
4. Selecteer de gewenste koffie;

Recept	Hoeveelheid
 Espresso (B10)	≈ 40 ml
 Espresso Lungo (B11)	≈ 120 ml
 Koffie (B12)	≈ 180 ml
 Long (B13)	≈ 160 ml

5. De voorbereiding start en op het bedieningspaneel (B) blijft het controlelampje van de geselecteerde icoon actief.

 **Let op! Bereiding van koffie LONG** :

Halverwege de bereiding zal het lampje  knipperen: voeg een nieuw afgestreken doseerschepje voorgemalen koffie toe en druk op  **OK** (B15).

 **N.B.:**

Indien de werkwijze "Energiebesparing" geactiveerd is, kan het enkele seconden duren voordat de afgifte van de eerste koffie begint.

13.6 Personalisering van aroma en hoeveelheid

De machine is in de fabriek ingesteld voor het afgeven van koffie met standaardwaarden voor aroma en hoeveelheid (zie tabel paragraaf 15.3 "Koffie bereiden met koffiebonen").

Ga voor de personalisering van de koffie als volgt te werk:

1. Plaats een kopje of een beker met voldoende inhoud onder de tuitjes van de koffieuitloop (A19);
2. Druk op  (B8) tot het selecteren van het gewenste aroma (zie paragraaf 15.4 "Tijdelijke wijziging van het aroma van de koffie");
3. De icoon van de te personaliseren koffie indrukken en ingedrukt houden: de icoon knippert en alle controlelampjes knipperen 4 keer;
4. Laat de icoon LOS: de icoon knippert en de machine start de afgifte van de koffie;
5. Druk nogmaals op de icoon van de koffie zodra de koffie in het kopje het gewenste niveau bereikt.

Nu zijn het aroma en de hoeveelheid koffie in het kopje geprogrammeerd volgens de nieuwe instelling.

14. BEREIDING VAN CAPPUCCINO



Gevaar voor Brandwonden!

Tijdens deze voorbereidingen wordt stoom afgegeven: kijk uit uzelf niet te branden.

1. Zet voor een cappuccino een grote kop koffie.
2. Vul een kan, bij voorkeur met een handvat om u niet te branden, met ongeveer 100 gram melk voor iedere te bereiden cappuccino. Houd bij de keuze van de grootte van de kan rekening met het feit dat er een volumetoename van de vloeistof van 2 of 3 keer zal zijn.



N.B.:

Voor dikker en rijker schuim moet men magere of halfvolle melk op koelkasttemperatuur (circa 5°C) gebruiken. Maak het stoompijpje altijd schoon zoals beschreven in paragraaf "16.1 Reinigen van het stoompijpje na gebruik". Zo voorkomt men dat de melk weinig of met grote bellen opschuimt.

3. Het stoompijpje (A20) kan enigszins naar buiten worden gedraaid zodat elk formaat kan worden gebruikt.
4. Dompel het stoompijpje in de melkkan, let daarbij op de zwarte ring nooit onder te dompelen.



Let op!

De rotatie van het stoompijpje niet forceren (afb. 13): het zou af kunnen breken!

5. Druk op de icoon  (B14); het lampje  (B1) knippert om aan te geven dat het apparaat bezig is met opwarmen.
6. Wanneer het apparaat op temperatuur is, gaat het lampje  uit en zal de icoon  knipperen.
7. Draai vervolgens de regelknop stoom/heet water  (A22) naar de stand I. Na enkele seconden levert het stoompijpje stoom waardoor de melk romig zal worden en in volume zal toenemen. Draai de kan met langzame bewegingen van beneden naar boven voor het verkrijgen van een romiger schuim.
8. Onderbreek de stoomafgifte, wanneer de gewenste hoeveelheid schuim bereikt wordt, door de regelknop te draaien naar de stand 0.



Gevaar voor Brandwonden!

Onderbreek de stoomafgifte alvorens de kan met de opgeschuimde melk weg te nemen, om brandwonden door spatten kokende melk te voorkomen.

9. Voeg de opgeschuimde melk aan de eerder bereide koffie toe. De cappuccino is klaar: voeg suiker naar smaak toe en bestrooi, indien gewenst, de opgeschuimde melk met een beetje cacaopeuder.



N.B.!

Indien de modus "Energiebesparing" geactiveerd is, kan het enkele seconden duren voordat de stoomafgifte begint.

14.1 Reiniging van het stoompijpje na gebruik

Reinig het stoompijpje (A20) na elk gebruik om melkresten en verstoppingen te voorkomen.



Gevaar voor Brandwonden!

Tijdens het reinigen geeft het stoompijpje een beetje heet water af. Wees voorzichtig niet in contact te komen met de hete waterspatten.



1. Laat een beetje water stromen door de regelknop stoom / heet water  (A22) naar de stand I te draaien. Onderbreek vervolgens de afgifte door de knop in de stand 0 te plaatsen.
2. Wacht enkele minuten tot het stoompijpje afkoelt, draai het naar links en verwijder het door het naar beneden te trekken (afb. 14).
3. Trek de spuitmond naar beneden weg (A21 - afb. 15).
4. Controleer of de in afb. 16 met de pijl aangeduide gaten verstopt zijn. Reinig de gaten, indien nodig, met behulp van een speld.
5. De spuitmond terugplaatsen en het stoompijpje op de spuitmond aanbrengen door het naar boven te duwen en te draaien, tot het vastklikt.

15. AFGIFTE HEET WATER



Let op! Gevaar voor brandwonden.

Laat de machine nooit zonder toezicht wanneer er heet water afgegeven wordt. Het buisje van het stoompijpje (A20) wordt tijdens de afgifte heet.

1. Zet een kan onder het stoompijpje (A20) (zo dicht mogelijk om spatten te voorkomen).
2. Draai de regelknop stoom/heet water  (A22) naar de stand I.
3. Draai, om de afgifte van heet water handmatig te onderbreken, de regelknop stoom/heet water  naar de stand 0.



N.B.!

Indien de modus "Energiebesparing" geactiveerd is, kan het enkele seconden duren voordat er heet water en stoom wordt afgegeven..

16. REINIGING

16.1 De machine reinigen

De volgende delen van de machine moeten regelmatig worden schoongemaakt:

- het interne circuit van de machine;

- het koffiedikbakje (A11);
- het drupbakje (A15) en het condensbakje (A10);
- het waterreservoir (A17);
- de tuitjes van de koffieuitleop (A19);
- het stoompijpje (A20 - "16.1 Reiniging van het stoompijpje na gebruik");
- de trechter voor voorgemalen koffie (A4);
- de zetgroep (A8), toegankelijk na het openen van het deurtje (A7);
- het bedieningspaneel (B).

Let op!

- Gebruik voor de reiniging van de machine geen oplosmiddelen, schurende reinigingsmiddelen of alcohol. Met de superautomatische apparaten van De'Longhi zijn voor de reiniging geen chemische additieven nodig.
- Geen enkel component van het apparaat kan in de vaatwasser gewassen worden, met uitzondering van het rooster van het bakje (A14).
- Gebruik geen metalen objecten om aanslag of koffieresten te verwijderen omdat zulke werktuigen de metalen of plastic oppervlakken kunnen beschadigen.

16.2 Reiniging van het interne circuit van de machine;

In geval van periodes van inactiviteit langer dan 3/4 dagen wordt aanbevolen om de machine, alvorens deze te gebruiken, in te schakelen en:

- 2/3 spoelingen uit te voeren door te drukken op  (B15);
- gedurende enkele seconden heet water af te geven (hoofdstuk "17. Afgifte heet water").

N.B.:

Het is normaal dat er na het uitvoeren van deze reiniging water aanwezig in het koffiedikbakje (A11).

16.3 Reiniging van het koffiedikbakje

Wanneer het lampje  (B2) knippert, moet het koffiedikbakje (A11) leeggemaakt en gereinigd worden. Zolang het koffiedikbakje niet gereinigd wordt, kan het apparaat geen koffie bereiden. De machine signaleert de noodzaak voor het leegmaken ook als het bakje niet volledig vol is, maar wanneer er 72 uur verlopen zijn vanaf de eerste bereiding (opdat de 72 uur goed berekend worden, moet de machine nooit worden uitgeschakeld met de algemene schakelaar - A6).

Let op! Gevaar voor brandwonden.

Als men verschillende cappuccino's na elkaar bereidt, wordt het metalen kopjesblad (A12) warm. Wacht tot het blad afkoelt al-

vorens hem aan te raken en neem hem enkel aan de voorkant vast.

Reiniging (met ingeschakeld apparaat):

- Verwijder het drupbakje (A15) (afb. 17), maak het leeg en schoon.
- Maak het koffiedikbakje (A11) zorgvuldig leeg en schoon; verwijder zorgvuldig alle resten die op de bodem kunnen achterblijven.
- Controleer het rode condensbakje (A10) en maak het leeg indien het vol is.

16.4 Reiniging van het drupbakje en het condensbakje

Let op!

Het drupbakje (A15) is voorzien van een (rode) drijvende indicator (A13) van het waterniveau in het bakje (afb. 18). Voor dat deze indicator uit het kopjesblad (A12) begint te steken, moet het bakje geledigd en gereinigd worden, anders kan het water over de rand van het bakje lopen en de machine, het werkopervlak of de omliggende zone beschadigen.

Voor de verwijdering van het drupbakje:

1. Verwijder het drupbakje en het koffiedikbakje (A11) (afb. 17);
2. Verwijder het kopjesblad (A12), het rooster van het drupbakje (A14), en maak het drupbakje en het koffiedikbakje leeg; was beide componenten;
3. Controleer het rode condensbakje (A10) en maak het leeg indien het vol is;
4. Plaats het drupbakje, compleet met het rooster, en het koffiedikbakje terug in de machine.

Let op!

Bij het verwijderen van het drupbakje is het verplicht om ook het koffiedikbakje te ledigen ook al is dit nog redelijk leeg. Gebeurt dit niet dan kan het gebeuren dat, bij het zetten van verdere kopjes koffie, het koffiedikbakje voller wordt dan voorzien en het apparaat zo verstoep raakt.

16.5 Reiniging van de binnenkant van de machine

Gevaar voor elektrische schok!

Alvorens de reinigingshandelingen van de interne delen uit te voeren, moet de machine uitgeschakeld worden (zie hoofdstuk "7. Uitschakeling van het apparaat") en losgekoppeld worden van de elektriciteitsvoorziening. Dompel het apparaat nooit onder in water.

1. Controleer regelmatig (ongeveer één keer per maand) of de binnenkant van het apparaat vuil is (alleen toegankelijk nadat het drupbakje (A15) weggenomen is). Verwijder indien nodig de koffieaanslag met een kwast en een spons;
2. Zuig alle resten met een stofzuiger op (afb. 19).

16.6 Reiniging van het waterreservoir

1. Reinig regelmatig (ongeveer één keer per maand) en bij iedere vervanging van het verzachtingsfilter (C4) (indien aanwezig) het waterreservoir (A17) met een vochtige doek en een beetje mild reinigingsmiddel;
2. Verwijder het filter (C4) (indien aanwezig) en spoel het af onder stromend water;
3. Plaats het filter terug (indien aanwezig), vul het reservoir met vers water en plaats het reservoir terug;
4. (alleen voor modellen met verzachtingsfilter) Laat 100ml water afgeven.

16.7 Reiniging van de tuitjes van de koffieuitloop

1. Reinig regelmatig de tuitjes van de koffieuitloop (A19) met een spons of een doek (afb. 20A).
2. Controleer of de gaatjes van de koffieuitloop verstopt zijn. Verwijder indien nodig de koffieresten met een tandenstoker (afb. 20B).

16.8 Reiniging van de trechter voor het invoeren van voorgemalen koffie

Controleer regelmatig (ongeveer één keer per maand) of de trechter voor voorgemalen koffie (A4) verstopt is. Indien nodig de koffieresten met een kwast verwijderen.

16.9 Reiniging van de zetgroep

De zetgroep (A8) moet minstens één keer per maand worden gereinigd.



Let op!

De zetgroep kan niet worden verwijderd wanneer het apparaat ingeschakeld is.

1. Zorg ervoor dat de machine de uitschakeling correct heeft uitgevoerd (zie hoofdstuk "7. Uitschakeling van het apparaat");
2. Verwijder het waterreservoir (A17);
3. Open het deurtje van de zetgroep (A7) (afb. 21) aan de rechterzijde van het apparaat;
4. Druk de twee gekleurde ontgrendelknoppen naar binnen en trek tegelijkertijd de zetgroep naar buiten (afb. 22);
5. De zetgroep ongeveer 5 minuten in water onderdompelen en vervolgens onder de kraan afspoelen;



Let op!

ALLEEN MET WATER AFSPOELEN.

Geen reinigingsmiddelen - Geen afwasmachine

Reinig de zetgroep zonder gebruik van reinigingsmiddelen omdat deze schade kunnen veroorzaken.

6. Met behulp van een kwast eventuele koffieresten verwijderen uit de zitting van de zetgroep die zichtbaar is via het deurtje van de zetgroep;
7. Plaats na de reiniging de zetgroep terug in de houder; druk vervolgens op het opschrift PUSH tot men een klik hoort;



N.B.:

Als het moeilijk is om de zetgroep terug te plaatsen, dan moet hij (vóór de terugplaatsing) op de juiste grootte gebracht worden gebracht door op de twee hendels te drukken (afb. 23).



8. Controleer na de terugplaatsing of de twee gekleurde knoppen correct naar buiten gesprongen zijn;
9. Sluit het deurtje van de zetgroep;
10. Plaats het waterreservoir terug.

17. ONTKALKING

Ontkalk de machine wanneer op het bedieningspaneel (B) het controlelampje  (B5) knippert en alleen de iconen 

OK (B15) en  **ESC** (B14) blijven branden.

Indien men de ontkalking onmiddellijk wenst te starten, druk dan op  **OK** en volg de aanwijzingen vanaf punt 4.



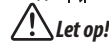

Druk, om de ontkalking uit te stellen naar een ander moment, op  **ESC**: op het display waarschuwt het knipperende lampje  dat het apparaat ontkalkt moet worden.



Let op!

- Lees vóór het gebruik de instructies en het etiket van het ontkalkmiddel, zoals aangegeven op de verpakking van het product.
- Wij raden aan uitsluitend ontkalkmiddel van De'Longhi te gebruiken. Het gebruik van ongeschikte ontkalkmiddelen, evenals het niet regelmatig uitvoeren van de ontkalking, kan leiden tot het optreden van gebreken die niet onder de garantie van de fabrikant vallen.

Indien men de machine wenst te ontkalken, ga dan als volgt te werk:

1. Schakel het apparaat uit (Stand-by) door te drukken op de toets  (A23- afb. 7) (zie hoofdstuk "7. Uitschakeling van het apparaat");
2. Maak het drupbakje (A15) en het koffiedikbakje (A11) leeg en plaats ze terug in de machine;
3. Houd de iconen  (B8) ingedrukt tot de activering van het lampje  (B5) en de iconen  **ESC** en 

OK;

4. Maak het waterreservoir (A17) helemaal leeg en verwijder, indien aanwezig, het verzachtingsfilter (C4);
5. Giet het ontkalkmiddel (C3) in het waterreservoir tot aan het niveau A, geprint op de binnenkant van het reservoir (komt overeen met een verpakking van 100ml); daarna één liter water toevoegen tot het bereiken van het niveau B (afb. 24); vervolgens het waterreservoir in de machine terugplaatsen;
6. Plaats onder het stoompijpje (A20) en onder de koffieuitleop (A19) een bak met een minimale inhoud van 1,8 liter (afb. 25);



Let op! Gevaar voor brandwonden.

Uit het stoompijpje en de koffieuitleop loopt heet water dat zuren bevat. Wees derhalve voorzichtig niet in contact te komen met deze oplossing.

7. Druk op de icoon **OK** om het invoeren van de ont-kalkoplossing te bevestigen: het ont-kalkprogramma wordt gestart;
8. Na enkele minuten knippert de icoon **ESC** (B14) om aan te geven dat de regelknop stoom/heet water (A22) in de stand I gedraaid moet worden;
9. Na het plaatsen van de knop in de stand I, wordt het ont-kalkprogramma gestart en stroomt de ont-kalkoplossing uit het stoompijpje; er wordt automatisch, met tussenpozen, een reeks spoelingen uitgevoerd om de kalkresten uit de machine te verwijderen;

Na ongeveer 35 minuten onderbreekt het apparaat de ont-kalking en knippert het lampje (B3).

10. Het apparaat is nu klaar voor een spoeling met vers water. Maak de voor het opvangen van de ont-kalkoplossing gebruikte bak leeg, verwijder het waterreservoir, maak het leeg en spoel het af onder stromend water, vul het tot niveau MAX met vers water en zet het terug in de machine;
11. De voor het opvangen van de ont-kalkoplossing gebruikte bak weer leeg terugplaatsen onder de koffieuitleop en het stoompijpje (afb. 25);
12. Druk op de icoon **OK**: **ESC** knippert om aan te geven dat de regelknop stoom/heet water naar de stand **0** gedraaid moet worden;
13. Draai de regelknop stoom/heet water naar de stand **0** om de spoeling te starten. Het hete water stroomt uit de koffieuitleop;
14. Na een vooraf ingestelde tijd knippert **ESC**. Draai de regelknop naar de stand **I**: de afgifte wordt voortgezet vanuit het stoompijpje. Wanneer het waterreservoir leeg is, gaat het lampje (B3) branden;

15. Het apparaat is nu klaar voor een tweede spoeling met vers water. Maak de voor het opvangen van het spoelwater gebruikte bak leeg, verwijder het waterreservoir, maak het leeg en spoel het af onder stromend water, vul het tot niveau MAX met vers water, plaats het verzachtingsfilter indien dit eerder verwijderd was, en plaats het reservoir terug in de machine;
 16. de voor het opvangen van het spoelwater gebruikte bak weer leeg terugplaatsen onder het stoompijpje;
 17. Druk op de icoon **OK**: het apparaat hervat de spoeling, alleen vanuit het stoompijpje;
 18. Wanneer het waterreservoir leeg is, gaat het lampje knipperen;
 19. Maak de bak voor het spoelwater leeg, verwijder het waterreservoir, vul het met vers water tot niveau MAX en plaats het terug in de machine: de icoon **ESC** knippert;
 20. Draai de regelknop naar de stand **0**;
 21. Het drupbakje (A15) en het koffiedikbakje (A11) leegmaken en terugplaatsen.
- De ont-kalkprocedure is voltooid.



N.B.!

- Indien de ont-kalkcyclus niet correct beëindigd (bijv. stroomonderbreking), is het raadzaam de cyclus te herhalen;
- Het is normaal dat er na het uitvoeren van de ont-kalkcyclus water aanwezig in het koffiedikbakje (A11);
- Indien het waterreservoir niet tot aan het niveau MAX gevuld is, vraagt het apparaat om een derde spoeling: dit om te waarborgen dat er geen ont-kalkoplossing in de interne circuits van het apparaat aanwezig is.

18. PROGRAMMERING VAN DE WATERHARDHEID.

Het controlelampje (B5) zal na een vooraf bepaalde periode van werking, afhankelijk van de waterhardheid, gaan branden. De machine is in de fabriek ingesteld op niveau 4 van hardheid. Het is mogelijk om de machine in te stellen op basis van de plaatselijke werkelijke waterhardheid, zodat het ont-kalken minder vaak uitgevoerd hoeft te worden.

18.1 Meting van de waterhardheid

1. Verwijder het teststrookje "TOTAL HARDNESS TEST", toegevoegd aan de instructies in het Engels, uit zijn verpakking.
2. Dompel het strookje gedurende ongeveer één seconde volledig onder in een glas water;
3. Verwijder het strookje uit het water en schudt het lichtjes. Na circa 1 minuut vormen zich 1, 2, 3 of 4 rode vierkantjes, afhankelijk van de hardheid van het water. Ieder vierkantje komt overeen met 1 niveau;

Teststrookje	Waterhardheid	Overeenkomstige programmering
	laag	
	medium	
	hoog	
	maximaal	

18.2 Instelling waterhardheid

1. Met het uitgeschakelde apparaat (stand-by), maar met de geactiveerde algemene schakelaar (afb. 1);
2. Houd de icoon **2x** (B9) ingedrukt tot aan de activering van de iconen op het bedieningspaneel (B);
3. Druk op de icoon (B8);
4. Selecteer de waterhardheid door nogmaals te drukken op de icoon ;
5. Druk op de icoon **OK** (B15) om te bevestigen (of **ESC** (B14) om de functie zonder wijziging te verlaten). De controlelampjes gaan uit.

De machine is nu geprogrammeerd volgens de nieuwe instelling van de waterhardheid.

19. VERZACHTINGSFILTER

Enkele modellen zijn uitgerust met het verzachtingsfilter (C4); indien uw model hier niet over beschikt, raden wij u aan er een aan te schaffen bij de bevoegde servicecentra van De'Longhi. Volg de hieropvolgende instructies voor een correct gebruik van het filter.

19.1 Installatie van het filter

1. Verwijder het filter (C4) uit de verpakking. De datumschijf kan afhankelijk van het geleverde filter verschillen (afb. 26);
2. Draai de datumschijf tot aan de weergave van de volgende 2 gebruiksaanbevelingen.

N.B.

Het filter heeft een duur van twee maanden bij normaal gebruik. Wordt het apparaat niet gebruikt terwijl het filter geïnstalleerd is, heeft het een maximale duur van 3 weken.

3. Laat, om het filter te activeren, kraanwater in het gat van het filter lopen, zoals afgebeeld in afb. 27 tot het water langer dan één minuut uit de zijdelingse openingen stroomt;

4. Verwijder het reservoir (A17) uit de machine en vul het met water;
5. Plaats het filter in het waterreservoir en dompel het gedurende circa tien seconden volledig onder, houd het schuin en druk er een beetje op om de luchtbellen te laten ontsnappen (afb. 28).
6. Plaats het filter in de daarvoor bestemde zitting (A18) en druk het stevig aan (afb. 29);
7. Sluit het reservoir met het deksel (A16 - afb. 30), en plaats het reservoir vervolgens terug in de machine;
8. Plaats onder het stoompijpje/afgiftepijpje heet water (A20) een bak met een minimale inhoud van 500ml.
9. Laat heet water afgeven door de regelknop stoom/heet water (A22) te draaien naar de stand **I**.
10. Laat ten minste 500 ml water afgeven en draai vervolgens de regelknop stoom/heet water naar de stand **0**.

Het filter is nu geactiveerd en u kunt de machine gebruiken.

19.2 Het filter vervangen

Wanneer er twee maanden verstreken zijn (zie datumschijf), of indien het apparaat gedurende 3 weken niet wordt gebruikt, is het noodzakelijk om het filter te vervangen:

1. Verwijder het waterreservoir (A17) en het opgebruikte filter (C4);
2. Verwijder het nieuwe filter uit de verpakking en ga te werk zoals beschreven onder de punten 2 tot 10 van de vorige paragraaf.

Het nieuwe filter is nu geactiveerd en men kan de machine gebruiken.

20. TECHNISCHE GEGEVENS

Spanning:	220-240 V ~ 50/60 Hz max. 10A
Geabsorbeerd vermogen:	1450W
Druk:	1,5MPa (15 bar)
Max. capaciteit waterreservoir:	1,8 l
Afmetingen BxDxH:	240x440x360 mm
Snoerlengte:	1150 mm
Gewicht:	9,2 kg
Max. capaciteit koffiebonenreservoir:	300 g











Dit apparaat voldoet aan de Europese Verordening 1935/2004 inzake materialen bestemd om in aanraking te komen met levensmiddelen.





21. VERWIJDERING





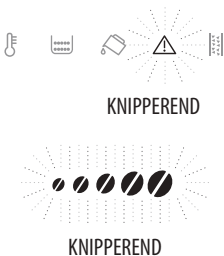
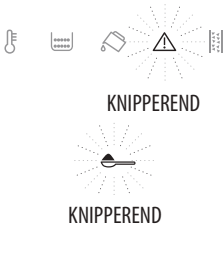

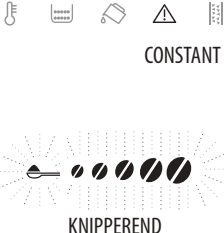

Het apparaat niet met het normale huisvuil vernietigen maar inleveren bij een officieel centrum voor gescheiden vuilinzameling.

22. BETEKENIS VAN DE CONTROLELAMPJES

W E E R G E G E V E N CONTROLELAMPJES	MOGELIJKE OORZAAK	OPLOSSING
 <p>KNIPPEREND</p>	Het water in het reservoir (A17) is niet voldoende	Vul het reservoir met water en/of plaats het correct terug door het volledig aan te drukken tot de vastkoppeling gevoeld wordt.
 <p>CONSTANT</p>	Het reservoir (A17) is niet of niet correct geplaatst	Plaats het reservoir correct terug door het volledig aan te drukken tot de vastkoppeling gevoeld wordt.
 <p>KNIPPEREND</p>	Het koffiedikbakje (A11) is vol	Het koffiedikbakje en het drupbakje (A15) leeg maken, reinigen en vervolgens terugplaatsen (afb. 16). Belangrijk: bij het verwijderen van het drupbakje moet altijd ook het koffiedikbakje gelijedigd worden, ook wanneer het maar weinig vol is. Gebeurt dit niet dan kan het gebeuren dat, bij het zetten van verdere kopjes koffie, het koffiedikbakje voller wordt dan voorzien en het apparaat zo verstopt raakt.
 <p>CONSTANT</p>	Na de reiniging is het koffiedikbakje (A11) niet teruggeplaatst	Verwijder het drupbakje (A15) en plaats het koffiedikbakje.
 <p>CONSTANT</p>  <p>KNIPPEREND</p>	De koffiebonen zijn op De trechter voor voorgemalen koffie (A4) is verstopt	Vul het koffiebonenreservoir (A3) (afb. 9). Ledig de trechter met behulp van een kwast zoals beschreven in par. "18.8 Reiniging van de trechter voor voorgemalen koffie".
 <p>CONSTANT</p>  <p>KNIPPEREND</p>	Men heeft de functie "voorgemalen koffie" geselecteerd maar er is geen voorgemalen koffie in de trechter (A4) De trechter voor voorgemalen koffie (A4) is verstopt	Voeg voorgemalen koffie toe in de trechter (afb. 12) of maak de selectie van de functie voorgemalen koffie ongedaan. Ledig de trechter met behulp van een kwast zoals beschreven in par. "18.8 Reiniging van de trechter voor voorgemalen koffie".
 <p>KNIPPEREND</p>	Vergeet niet dat de machine ontkalkt moet worden	Men moet zo snel mogelijk het ontkalkprogramma uitvoeren zoals beschreven in hoofdstuk "19. Ontkalking".

 <p>KNIPPEREND</p>	<p>De maalgraad is te fijn en de koffie loopt daardoor te langzaam of helemaal niet</p>	<p>Herhaal de afgifte van koffie en draai de regelknop van de maalgraad (A5 - afb. 8) één klik naar rechts in de richting van het nummer 7 terwijl de koffiemolen werkt. Indien, na het zetten van ten minste 2 kopjes koffie, de afgifte nog te langzaam verloopt, herhaal dan de correctie door de regelknop nog één klik verder te draaien (zie par. "15.1 Regeling van de koffiemolen"). Zorg ervoor, indien het probleem aanhoudt, dat het waterreservoir (A17) stevig geplaatst is, draai de regelknop stoom/heet water (A22) naar de stand I en laat een beetje water lopen totdat de stroom regelmatig is.</p>
 <p>KNIPPEREND</p>	<p>De maalgraad van de gebruikte voorgemalen koffie is te fijn en de koffie loopt daardoor te langzaam of helemaal niet</p>	<p>Herhaal de koffieafgifte en gebruik voorgemalen koffie die minder fijn gemalen is of van een ander type. Zorg ervoor, indien het probleem aanhoudt, dat het waterreservoir (A17) stevig geplaatst is, draai de regelknop stoom/heet water (A22) naar de stand I en laat een beetje water lopen totdat de stroom regelmatig is.</p>
 <p>KNIPPEREND</p> <p>CONSTANT:</p>	<p>Er is gevraagd om een koffie LONG met voorgemalen koffie</p>	<p>Voeg in de trechter (A4) een afgestroken doseerschepje voorgemalen koffie toe en druk op  OK (B15) om verder te gaan en de bereiding te voltooien.</p>
 <p>CONSTANT</p> <p>KNIPPEREND</p>	<p>Er is te veel koffie gebruikt</p>	<p>Selecteer een lichter aroma door te drukken op  (B8) of verminder de hoeveelheid voorgemalen koffie.</p>

 <p>KNIP. + KNIP.</p>  <p>KNIPPEREND</p>	<p>Het hydraulische circuit is leeg</p>	<p>Draai de regelknop stoom/heet water (A22) naar de stand I tot de afgifte stopt en plaats vervolgens de knop weer in de stand 0. Indien het alarm tijdens de afgifte van heet water of stoom geactiveerd wordt, plaats dan de regelknop in de stand 0. Draai de regelknop stoom/heet water (A22) naar de stand I tot de afgifte stopt en plaats vervolgens de knop weer in de stand 0. Indien het probleem zich blijft voordoen moet men controleren of het waterreservoir (A17) goed geplaatst is.</p>
 <p>CONSTANT</p>	<p>De binnenkant van het apparaat is zeer vuil</p>	<p>Reinig de machine zorgvuldig zoals beschreven in hoofdstuk "18. Reiniging". Indien na het reinigen deze aanduiding nog aanwezig is neem dan contact op met een servicecentrum.</p>
 <p>KNIPPEREND</p>	<p>Na de reiniging is de zetgroep niet teruggeplaatst (A8)</p>	<p>Plaats de zetgroep zoals beschreven in paragraaf "18.9 Reiniging van de zetgroep".</p>
 <p>KNIPPEREND</p>	<p>Geeft aan dat de regelknop stoom/heet water (A22) gedraaid moet worden</p>	<p>Draai de regelknop stoom/heet water.</p>
 <p>KNIPPEREND</p> <p>ESC +  OK CONSTANT:</p>	<p>Geeft aan dat de machine ontkalkt moet worden</p>	<p>Het is noodzakelijk om zo snel mogelijk de ontkalking uit te voeren (zie hfdst. "19. Ontkalking").</p>

23. PROBLEMEN OPLOSSEN

Hieronder ziet u een aantal mogelijke storingen.

Indien het probleem niet op de beschreven wijze kan worden opgelost, neem dan contact op met de Technische Dienst.

PROBLEEM	MOGELIJKE OORZAAK	OPLOSSING
<p>De koffie is niet warm.</p>	<p>De kopjes zijn niet voorverwarmd</p>	<p>Verwarm de kopjes door ze te spoelen met heet water (N.B.: men kan de functie heet water gebruiken).</p>
	<p>De interne circuits van het apparaat zijn afgekoeld omdat er sinds het laatste kopje koffie 2/3 minuten verstreken zijn.</p>	<p>Alvorens koffie te zetten de interne circuits met een spoeling verwarmen: druk op de icoon  (B15).</p>
	<p>De koffietemperatuur is laag ingesteld</p>	<p>Stel in het menu een hogere temperatuur in (zie hfdst. "9. temperatuur instellen"). N.B.! De temperatuurwijziging is effectiever voor de dranken waarvoor een grotere hoeveelheid is voorzien.</p>

De koffie is weinig volumineus of heeft weinig crème.	De koffie is te grof gemalen.	Draai de regelknop van de maalgraad (A5) één klik naar links in de richting van het nummer 1 terwijl de koffiemolen functioneert (afb. 8). Draai de knop één klik per keer tot de afgifte naar wens is. Het effect is pas zichtbaar nadat 2 keer koffie is gezet (zie par. "15.1 Regeling van de koffiemolen").
	De koffie is niet geschikt.	Gebruik koffie voor espressomachines.
De koffie wordt te langzaam of druppelsgewijs geleverd.	De koffie is te fijn gemalen.	Draai de regelknop van de maalgraad (A5) één klik naar rechts in de richting van het nummer 7 terwijl de koffiemolen functioneert (afb. 8). Draai de knop één klik per keer tot de afgifte naar wens is. Het effect is pas zichtbaar nadat 2 keer koffie is gezet (zie par. "15.1 Regeling van de koffiemolen").
Het apparaat geeft geen koffie af	Het apparaat detecteert interne onzuiverheden: het controlelampje  (B1) knippert	Wacht tot het apparaat weer klaar is voor gebruik en selecteer opnieuw de gewenste drank. Indien het probleem zich blijft voordoen, neem dan contact op met het geautoriseerde servicecentrum.
De zetgroep (A8) kan niet verwijderd worden	De uitschakeling van het apparaat is niet correct uitgevoerd	Het apparaat uitschakelen door te drukken op de toets  (A23) (zie hfdst. "7. Uitschakeling van het apparaat").
Na het voltooien van de ontkalking vereist het apparaat een derde spoeling	Tijdens de twee spoelcycli is het reservoir niet tot aan het niveau MAX gevuld.	Ga verder zoals aangegeven door het apparaat maar ledig eerst het drupbakje (A15) om te voorkomen dat het overstroomt.
De opgeschuimde melk heeft grote bellen	De melk is niet voldoende koud of het is geen halfvolle melk	Gebruik bij voorkeur magere of halfvolle melk op koelkasttemperatuur (circa 5°C). Indien het resultaat nog steeds niet naar wens is probeer dan een ander merk melk.
De melk wordt niet geëmulgeerd	Het stoompijpje (A22) en de spuitmond stoom/heet water (A21) zijn vuil.	Reinig zoals beschreven in par. "16.1 Reiniging van het stoompijpje na gebruik".
Tijdens het gebruik wordt de stoomafgifte onderbroken	Een veiligheidsvoorziening stopt de stoomafgifte	Wacht enkele minuten en activeer dan opnieuw de functie stoom.
Het apparaat schakelt niet in	De stekker is niet in het stopcontact geplaatst	Steek de stekker in het stopcontact (afb. 1).
	De hoofdschakelaar (A6) is niet ingedrukt	Druk op de hoofdschakelaar (afb. 1).
De koffie loopt niet uit één of beide tuitjes van de koffieuitloop	De tuitjes van de koffieuitloop (A19) zijn verstopt	Reinig de tuitjes zoals beschreven in par. "18.7 Reiniging van de tuitjes van de koffieuitloop".

SUMARIO

1. INTRODUCCIÓN	23
1.1 Letras entre paréntesis.....	23
1.2 Problemas y reparaciones.....	23
2. DESCRIPCIÓN	23
2.1 Descripción del aparato	23
2.2 Descripción del panel de control.....	23
3. OPERACIONES PRELIMINARES	24
3.1 Primera puesta en marcha del aparato.....	24
4. ENCENDIDO DEL APARATO	24
5. APAGADO DEL APARATO	24
6. PROGRAMACIÓN DE LA DUREZA DEL AGUA	24
7. PROGRAMACIÓN TEMPERATURA	25
8. AUTOAPAGADO	25
9. AHORRO ENERGÉTICO	25
10. SEÑAL ACÚSTICA	25
11. VALORES DE FÁBRICA (RESET)	26
12. ENJUAGUE	26
13. PREPARACIÓN DEL CAFÉ	26
13.1 Regulación del molinillo de café	26
13.2 Consejos para obtener un café más caliente	26
13.3 Preparación del café con café en granos	26
13.4 Variación temporal del aroma del café	27
13.5 Preparación del café con café premolido	27
13.6 Personalización del aroma y de la cantidad	28
14. PREPARACIÓN DEL CAPPUCCINO	28
14.1 Limpieza del capuchinador después del uso	29
15. SALIDA DE AGUA CALIENTE	29
16. LIMPIEZA	29
16.1 Limpieza de la cafetera	29
16.2 Limpieza del circuito interno de la máquina ..	29
16.3 Limpieza del cajón de los posos de café.....	29
16.4 Limpieza de la bandeja recogegotas y	
de la bandeja recogedora del líquido de	
condensación.....	30
16.5 Limpieza del interior de la máquina	30
16.6 Limpieza del depósito de agua	30
16.7 Limpieza de las boquillas del surtidor de café .	
.....	30
16.8 Limpieza del embudo para echar el café	
premolido	30
16.9 Limpieza del grupo infusor.....	30
17. DESCALCIFICACIÓN	31
18. PROGRAMACIÓN DE LA DUREZA DEL AGUA	32
18.1 Medición de la dureza del agua.....	32
18.2 Programación de la dureza del agua	32
19. FILTRO ABLANDADOR	32
19.1 Instalación del filtro	32
19.2 Cambio del filtro.....	33
20. DATOS TÉCNICOS	33
21. SIGNIFICADO DE LOS INDICADORES	33
22. RESOLUCIÓN DE PROBLEMAS	36

1. INTRODUCCIÓN

Gracias por haber elegido la máquina automática para café y cappuccino.

Le deseamos que disfrute con su nuevo aparato. Dedique un par de minutos a la lectura de estas instrucciones de uso. Así evitará incurrir en peligros o dañar la máquina.

1.1 Letras entre paréntesis

Las letras entre paréntesis corresponden a la leyenda que se encuentra en la Descripción del aparato (pág.2-3).

1.2 Problemas y reparaciones

En caso de problemas, intente antes de nada resolverlos siguiendo las advertencias que figuran en los capítulos "24 Significado de los indicadores" y "25. Resolución de problemas".

Si estas resultaran ser ineficaces o para otras aclaraciones, se aconseja contactar el centro de asistencia a la clientela llamando por teléfono al número indicado en la hoja adjunta "Asistencia clientes".

Si su país no está entre aquellos incluidos en la hoja, llame por teléfono al número indicado en la garantía. Para cualquier reparación, póngase en contacto exclusivamente con la Asistencia Técnica De'Longhi. Las direcciones están en el certificado de garantía entregado con la cafetera.

2. DESCRIPCIÓN

2.1 Descripción del aparato

(pág. 3 - A)



















- A1. Tapadera del recipiente para el café en granos
- A2. Tapadera del embudo del café premolido
- A3. Recipiente para el café en granos
- A4. Embudo para echar el café premolido
- A5. Regulador del grado de molienda
- A6. Interruptor general
- A7. Portezuela del grupo infusor
- A8. Grupo infusor
- A9. Cable de alimentación
- A10. Bandeja recogedora del líquido de condensación
- A11. Cajón para posos del café
- A12. Bandeja apoyatazas
- A13. Indicador del nivel del agua de la bandeja recogegotas
- A14. Rejilla bandeja
- A15. Recipiente recogegotas
- A16. Tapadera del depósito de agua
- A17. Depósito del agua
- A18. Soporte filtro ablandador de agua
- A19. Surtidor café (altura regulable)
- A20. Capuchinador (extraíble)
- A21. Boquilla agua caliente y vapor (extraíble)

- A22. Botón salida agua caliente/vapor
- A23. Botón : para encender o apagar la máquina (standby)
- A24. Superficie para tazas

2.2 Descripción del panel de control

(pág. 2 - B)

Algunos botones del panel tienen doble función: ésta se señala entre paréntesis en la descripción.

- B1. Indicador  intermitente: el aparato se está calentando
- B2. Indicador :
 - fijo: vuelva a introducir el cajón de los posos(A11)
 - intermitente: es necesario vaciar el cajón de los posos
- B3.. Indicador :
 - fijo: introduzca el depósito de agua (A17)
 - intermitente: indica que no hay suficiente agua en el depósito.
- B4. Indicador : señala una alarma genérica (ver capítulo "24. Significado de los indicadores"..
- B5. Indicador :
 - fijo: descalcificación en curso
 - intermitente: es necesario proceder a la descalcificación
- B6 : función premolido
- B7.     : aroma café
- B8.  : selección aroma
- B9. **2x** : para suministrar 2 tazas de "espresso" o "espresso lungo"
- B10 : salida "Espresso"
- B11. : salida "Espresso Lungo"
- B12. : salida "Café"
- B13. : salida "Lungo"
- B14.  **ESC**:
 - fijo para activar la función vapor (En las operaciones de programación para confirmar la programación en curso)
 - intermitente: es necesario girar el mando vapor/agua caliente (A22)
- B15.  **OK**: para efectuar un enjuague.
(En las operaciones de programación: pulse para confirmar la programación)

Descripción de los accesorios

(pág. 2 - C)

- C1. Tira reactiva
- C2. Medidor dosificador del café premolido
- C3. Descalcificador
- C4. Filtro ablandador (en algunos modelos)
- C5. Pincel de limpieza





3. OPERACIONES PRELIMINARES

3.1 Primera puesta en marcha del aparato

Nota Bene:

- La cafetera ha sido verificada en la fábrica empleando café, por lo tanto es normal que se encuentre algún resto de café en el molinillo. Sin embargo, le garantizamos que esta cafetera es nueva.
- Le aconsejamos personalizar cuanto antes la dureza del agua, para ello siga el procedimiento descrito en el capítulo "20 Programación de la dureza del agua".

Proceda siguiendo las instrucciones indicadas:

1. Conecte el aparato a la red eléctrica y pulse el interruptor general (A6), que se encuentra en la parte de atrás del aparato (fig.1).
2. En el panel de control (B) parpadea el indicador  (B3): saque el depósito de agua (A17- fig. 2), llénelo hasta la línea MÁX con agua fresca (fig. 3A) y vuelva a introducir el depósito (fig. 3B).
3. En el panel de control parpadea el icono  (B14 -fig.5)
4. Ponga bajo el capuchinador (A20) un recipiente con capacidad mínima de 100 ml (fig. 4).
5. Gire el botón de salida vapor/agua caliente a la posición "I" (fig.6) y pulse el icono  **OK**(B15): el aparato hace salir agua del capuchinador.
6. **Cuando la salida se interrumpe automáticamente en el panel de control parpadea el icono  para señalar la necesidad de poner el botón vapor en la posición "0".**

La máquina se apaga.

Para utilizarla pulse el botón  (A23 - fig. 7).

Nota Bene:

- Cuando utilice por primera vez la cafetera, será necesario preparar 4-5 cafés antes de obtener buenos resultados.
- Para disfrutar más del café y obtener mejores prestaciones de la máquina, se recomienda instalar el filtro ablandador (C4) siguiendo las instrucciones del capítulo "21 Filtro ablandador". Si su modelo de cafetera no lleva de serie el filtro, es posible solicitarlo a los Centros de Asistencia Autorizados De'Longhi.

4. ENCENDIDO DEL APARATO

Nota Bene:

Antes de encender el aparato, asegúrese de que el interruptor general (A6) situado en la parte posterior del aparato esté pulsado (fig. 1).

Cada vez que se enciende el aparato, se realiza automáticamente un ciclo de precalentamiento y de enjuague que no se puede interrumpir. El aparato está listo únicamente después de este ciclo.

¡Peligro de quemaduras!

Durante el enjuague sale un poco de agua caliente del surtidor de café (A19), que se recoge en la bandeja recogegotas (A15), que se encuentra debajo. Tenga cuidado de no entrar en contacto con salpicaduras de agua.

- Para encender el aparato pulse el botón  (A23) (fig. 7): en el panel de control (B) parpadea el indicador  (B1), que indica que la máquina se está calentando.

Durante el calentamiento la máquina efectúa un enjuague; de esta forma, además de calentar la caldera, el aparato deja fluir el agua caliente por los conductos internos para que estos se calienten también.



El aparato está en temperatura cuando en el panel de control el indicador  se apaga y los iconos de salida se activan.

5. APAGADO DEL APARATO

Cada vez que se apaga el aparato se activa un ciclo de enjuague automático, siempre que se haya preparado un café.

¡Peligro de quemaduras!

Durante el enjuague sale un poco de agua caliente por las boquillas del surtidor de café. (A19). Tenga cuidado de no entrar en contacto con salpicaduras de agua.

- Para apagar el aparato pulse el botón  (A23- fig. 7);
- en el panel de control parpadea el indicador  (B1): si está previsto, el aparato efectúa el enjuague y luego se apaga (stand-by).

Nota Bene:

Si no utiliza el aparato durante periodos prolongados, desconéctelo de la red eléctrica:

- antes de hacerlo, apague el aparato presionando el botón  (fig. 7);
- suelte el interruptor general (A6) (fig. 1).

¡Atención!



No pulse nunca el interruptor general mientras el aparato esté encendido.



6. PROGRAMACIÓN DE LA DUREZA DEL AGUA



Para las instrucciones correspondientes a la programación de la dureza del agua, consulte el capítulo "20 Programación de la dureza del agua".

7. PROGRAMACIÓN TEMPERATURA

Si desea modificar la temperatura del agua (baja, media, alta) con la cual se prepara el café, lleve a cabo el siguiente procedimiento:

1. Con la máquina apagada (standby) pero con el interruptor general pulsado (fig. 1);
2. Mantenga pulsado el icono **2x** (B9) hasta que se enciendan los indicadores y los iconos en el panel de control (B);
3. Pulse el icono  (B10);
4. Seleccione la temperatura deseada pulsando de nuevo el icono .

	baja
	media
	alta

5. Pulse el icono  (OK) (B15) para confirmar (o  (ESC) (B14) para salir sin hacer la modificación). Los indicadores se apagan.

La máquina se vuelve a poner en "stand-by" y la temperatura queda reprogramada.



 **Nota Bene:**



La variación de temperatura es más eficaz en las bebidas largas.

8. AUTOAPAGADO



Se puede modificar este intervalo de tiempo para que el aparato se apague tras 15 o 30 minutos, o bien tras 1, 2 o 3 horas de no ser usado.

Para reprogramar el autoapagado, proceda de la siguiente manera:

1. Con la máquina apagada (standby) pero con el interruptor general pulsado (fig. 1);
2. Mantenga pulsado el icono **2x** (B9) hasta que se enciendan los iconos en el panel de control (B);
3. Pulse el icono  (B11);
4. Seleccione el intervalo de tiempo deseado pulsando nuevamente el icono .

	15 min.
	30 min.
	1 hora







	2 horas
	3 horas

5. Pulse el icono  (OK) (B15) para confirmar (o  (ESC) (B14) para salir sin hacer la modificación). Los indicadores se apagan.

El intervalo de tiempo del autoapagado se ha programado de nuevo.

9. AHORRO ENERGÉTICO

Esta función permite activar o desactivar el modo de ahorro energético. La máquina se programa previamente en la fábrica, lo que garantiza un menor consumo energético, de acuerdo con las normas europeas vigentes. Si pretende modificar la formulación proceda de la forma siguiente:

1. Con la máquina apagada (standby) pero con el interruptor general pulsado (fig. 1);
2. Mantenga pulsado el icono **2x** (B9) hasta que se enciendan los iconos en el panel de control (B);
3. Pulse el icono  (B13);
4. Active/deactive la función pulsando el icono :
 -  función activada
 -  función desactivada
5. Pulse el icono  (OK) (B15) para confirmar (o  (ESC) (B14) para salir sin hacer la modificación).
6. Pulse  (ESC) para salir del menú. Los indicadores se apagan.



La formulación del ahorro se ha programado de nuevo.



 **Nota Bene:**

- En modalidad de ahorro energético la máquina podría requerir algunos segundos de espera antes de suministrar el primer café, porque se debe precalentar.

10. SEÑAL ACÚSTICA





Esta función permite activar o desactivar la señal acústica. Proceda como se describe a continuación:

1. Con la máquina apagada (standby) pero con el interruptor general pulsado (fig. 1);
2. Mantenga pulsado el icono **2x** (B9) hasta que se enciendan los indicadores en el panel de control (B);
3. Pulse el icono **2x** para activar/desactivar la función:
 -  función activada
 -  función desactivada

4. Pulse el icono  **OK** (B15) para confirmar (o  **ESC** (B14) para salir sin hacer la modificación). Los indicadores se apagan.
La señal acústica se ha programado de nuevo.

11. VALORES DE FÁBRICA (RESET)

Con esta función se restablecen todas las programaciones (temperatura, autoapagado, dureza del agua, ahorro energético y todas las programaciones de las cantidades volviendo a los valores de fábrica).

1. Con la máquina apagada (standby) pero con el interruptor general pulsado (fig. 1);
2. Mantenga pulsado el icono  (B9) hasta que se enciendan los indicadores y los iconos en el panel de control (B);
3. Pulse el icono  (B12): los granos (B7) que aparecen en el panel de control parpadean;
4. Pulse el icono  **OK** (B15) para volver a los valores de fábrica (o  **ESC** (B14) para salir sin hacer la modificación). Los indicadores se apagan.

Las programaciones y la cantidad de bebidas vuelven de esta forma a los valores de fábrica.

12. ENJUAGUE

Con esta función es posible hacer salir el agua caliente del suministrador de café (A19) para limpiar y calentar el circuito interno de la máquina.

Ponga bajo el surtidor de café y agua caliente un recipiente con una capacidad mínima de 100 ml.

 **¡Atención! Peligro de quemaduras.**

No deje la cafetera sin vigilancia mientras sale agua caliente.

1. Para activar esta función pulse  **OK** (B15);
2. Al cabo de unos segundos sale agua caliente del suministrador de café, que limpia y calienta el circuito interno de la máquina.
3. Para interrumpir manualmente la función vuelva a pulsar

 **OK.**

 **¡Nota Bene!**

- Para los periodos en que la máquina no se usa durante más de 3-4 días se aconseja, una vez encendida, realizar 2/3 enjuagues antes de utilizarla.
- Es normal que, después de haber realizado dicha función, haya agua en el cajón de los posos de café (A11).

13. PREPARACIÓN DEL CAFÉ

13.1 Regulación del molinillo de café

No se debe regular el molinillo de café, al menos inicialmente, ya que se ha configurado previamente en fábrica de manera que se obtenga una distribución correcta del café.

Sin embargo, si después de haber hecho el primer café, la distribución resultara ser poco densa y con poca crema o demasiado lenta (goteando), es necesario efectuar una corrección con el botón de regulación del grado de molienda (A5) (fig. 8).

 **Nota Bene:**

El regulador se debe girar solamente cuando el molinillo de café está funcionando.



Si el café sale demasiado lentamente o no sale, gire el regulador en sentido horario una posición hacia el número 7.

Para obtener, en cambio, un suministro de café más denso y mejorar el aspecto de la crema, gire el regulador en el sentido de las agujas del reloj hasta situarlo en el número 1 (un punto a la vez, de lo contrario, el café puede salir a gotas).

El efecto de esta corrección se nota solamente después de haber preparado por lo menos 2 cafés seguidos. Si tras esta regulación no se obtiene el resultado deseado, habrá que repetir la corrección girando el botón otra posición.

13.2 Consejos para obtener un café más caliente

Para obtener un café más caliente, le aconsejamos:













- efectúe un enjuague pulsando  **OK** (B15);
- caliente las tazas con agua caliente utilizando función agua caliente (ver capítulo "17. Salida de agua caliente").
- aumente la temperatura del café (ver capítulo "8. Programación de la dureza del agua").

13.3 Preparación del café con café en granos

 **¡Atención!**





No utilice granos de café verdes, con caramelo o confitados porque se puede pegar en el molinillo del café y estropearlo.

1. Eche el café en granos en el recipiente específico (A3) (fig. 9).
2. Ponga debajo de las boquillas del surtidor de café (A19):
 - 1 taza, si desea 1 café (fig. 10);
 - 2 tazas, si desea 2 cafés;
3. Baje el surtidor de café a fin de acercarlo lo más posible a las tazas: de esta forma se obtiene una crema mejor (fig.11);
4. Seleccione el café deseado:

Receta	Cantidad	Cantidad programable	Aroma predefinido
 Espresso (B10)	≈ 40 ml	de ≈20 a ≈ 80ml	
 Espresso Lungo (B11)	≈ 120 ml	de ≈80 a ≈180	
 Café (B12)	≈ 180 ml	de ≈100 a ≈240cc	
 Long (B13)	≈ 160 ml	de ≈115 a ≈250cc	
2x (B9) +  Espresso (B10)	≈ 40 ml x 2 tazas	--	
2x (B9) +  Espresso Lungo (B11)	≈ 120 ml x 2 tazas	--	

5. La preparación empieza y en el panel de control (B) permanece encendido el indicador relativo al botón seleccionado.

i **Nota Bene:**

- Para preparar 2 tazas de “espresso” o “espresso lungo” a la vez:
 - Pulse el icono “2X” (B9): se encienden los iconos relativos a las bebidas seleccionables y el icono “2X” parpadea. Pulse  o : la preparación inicia. Como alternativa proceda de la siguiente manera:
 - Pulse  o : la preparación inicia y el icono “2X” parpadea unos segundos. Pulse el icono “2X” mientras parpadea.
- Mientras la cafetera prepara el café, se puede interrumpir su salida en cualquier momento volviendo a pulsar el icono de salida.
- En cuanto termina la salida, si se quiere aumentar la cantidad de café en la taza, es suficiente mantener pulsado (no más de 3 segundos) uno de los iconos de salida de café (B10 - B13).

Cuando acaba la salida, el aparato está listo para ser utilizado de nuevo.

i **Nota Bene:**

- Durante el uso en el panel de control pueden encenderse los indicadores cuyo significado figura en el capítulo “24. Significado de los indicadores”.
- Para obtener un café más caliente, consulte el apartado “15.2 Consejos para obtener un café más caliente”.
- Si el café sale goteando o con poco cuerpo y poca crema, o está demasiado frío, lea los consejos recogidos en el capítulo “25. Resolución de problemas”.
- Para personalizar según los propios gustos la bebida consulte el apartado “15.6 Personalización de aroma y cantidad”.

13.4 Variación temporal del aroma del café

Para personalizar temporalmente el aroma del café pulse  (B8):

	X-SUAVE
	SUAVE
	MEDIO
	FUERTE
	X-FUERTE
	(ver “15.5 Preparación del café con café premolido”)

i **¡Nota Bene**

- La variación de aroma no se memoriza y en la siguiente salida automática el aparato selecciona el valor predefinido.
- Si la salida no se produce al cabo de unos segundos de la personalización temporal del aroma este vuelve al valor predefinido.

13.5 Preparación del café con café premolido

! **¡Atención!**

- No eche nunca café premolido con la cafetera apagada para evitar que se disperse en el interior, y lo ensucie. En este caso, la cafetera se puede estropear.
- No eche más de 1 medidor (C2) raso de café porque se puede



ensuciar el interior de la cafetera o se puede obstruir el embudo (A4).



Nota Bene:

Cuando se utiliza café molido solo se puede preparar una taza de café a la vez.

1. Pulse repetidamente el icono (B8) hasta que se encienda el indicador (B6).
2. Asegúrese de que el embudo no esté obstruido y eche entonces un medidor raso de café premolido (fig. 12).
3. Coloque una taza bajo las boquillas del surtidor de café (A19) (fig. 10).
4. Seleccione el café deseado:

Receta	Cantidad
Espresso (B10)	≈ 40 ml
Espresso Lungo (B11)	≈ 120 ml
Café (B12)	≈ 180 ml
Long (B13)	≈ 160 ml

5. La preparación empieza y en el panel de control (B) permanece encendido el indicador relativo al botón seleccionado.



¡Atención! Preparando el café LONG

A mitad de la preparación el indicador parpadea: introduzca un nuevo medidor raso de café premolido y pulse

(OK) (B15).



¡Nota Bene

Si el modo "Ahorro Energético" está activado, el primer café podría tardar unos segundos en salir.

13.6 Personalización del aroma y de la cantidad

La máquina está preconfigurada en fábrica para suministrar el café con un aroma y una cantidad estándar (ver tabla del apartado "15.3. Preparación del café con café en granos").

Para personalizar el café proceda tal y como se describe a continuación:

1. Coloque una taza o un vaso suficientemente grande debajo de las boquillas del surtidor del café. (A19)
2. Pulse (B8) hasta seleccionar el aroma deseado (ver apartado "15.4 Variación temporal del aroma del café");
3. Pulse y mantenga pulsado el icono relativo al café que quiere personalizar: el icono parpadea 4 veces, al igual que todos los indicadores de alarma.

4. Suelte el icono : el icono parpadea y empieza a salir café de la máquina;
5. Apenas el café alcance el nivel deseado en la taza pulse de nuevo el icono del café.

A este punto el aroma y la cantidad de café por taza está programada según la nueva configuración.

14. PREPARACIÓN DEL CAPPUCCINO



¡Peligro de quemaduras!

Durante estas preparaciones sale vapor, preste atención para no quemarse.

1. Para un cappuccino prepare el café en una taza grande;
2. Llene un recipiente, a ser posible con asa para no quemarse, con unos 100 gramos de leche por cada cappuccino que se desee preparar. En la elección de las dimensiones del recipiente tenga en cuenta que el volumen aumentará en 2 ó 3 veces.;



Nota Bene:

Para obtener una espuma más densa y rica, utilice leche desnatada o semidesnatada y a temperatura de frigorífico (alrededor de 5 °C). Para evitar obtener una leche con poca espuma, o con burbujas grandes, limpie siempre el capuchinador como se describe en el apartado "16.1 Limpieza capuchinador después del uso".

3. El capuchinador (A20) se puede girar lentamente hacia fuera para poder utilizar recipientes de cualquier dimensión.
4. Sumerja el capuchinador en el recipiente de la leche procurando no sumergir nunca la abrazadera de color negro;



¡Atención!

No fuerce la rotación del capuchinador (fig.13): ¡podría romperse!

5. Pulse el icono (B14); el indicador (B1) parpadea para indicar que el aparato se está calentando;
6. Cuando el aparato ha alcanzado la temperatura se apaga el indicador y el icono parpadea;
7. Gire entonces el botón vapor / agua caliente (A22) a la posición I. Al cabo de unos segundos el vapor sale del capuchinador confiriendo a la leche un aspecto cremoso y aumentando su volumen. Para obtener una espuma más cremosa sumerja el contenedor en la leche con movimientos lentos, de abajo arriba.

- Una vez obtenida la espuma deseada interrumpa la salida de vapor poniendo de nuevo poniendo el botón en posición 0.



¡Peligro de quemaduras!

Interrumpa el vapor antes de sacar el recipiente con la leche montada para evitar quemaduras causadas por las salpicaduras de leche hirviendo.

- Añada la crema de leche al café previamente preparado. El cappuccino está listo, añada el azúcar que desee y, si lo desea, esparza chocolate en polvo por la espuma.



¡Nota Bene!

Si el modo "Ahorro Energético" está activado, el suministro de la primera bebida podría necesitar unos segundos de espera..

14.1 Limpieza del capuchinador después del uso

Limpie el capuchinador (A20) tras cada uso para evitar la acumulación de residuos de leche o la obstrucción del mismo.



¡Peligro de quemaduras!

Durante la limpieza del capuchinador sale un poco de agua caliente. Tenga cuidado de no entrar en contacto con salpicaduras de agua.



- Deje correr un poco de agua girando el botón vapor / agua caliente  (A22) a la posición I. A continuación interrumpa la salida poniendo el botón en posición 0.
- Espere unos minutos a que se enfríe el capuchinador; gire en sentido antihorario y tire hacia abajo para extraerlo (fig. 14).
- Tire hacia abajo la boquilla (A21 - fig. 15).
- Verifique que los agujeros indicados por la flecha fig. 16 no estén obstruidos. Si es necesario, límpielos con la ayuda de un alfiler.
- Vuelva a colocar la boquilla e introduzca nuevamente el capuchinador sobre la boquilla empujándolo hacia arriba y girándolo, hasta el enganche.

15. SALIDA DE AGUA CALIENTE



¡Atención! Peligro de quemaduras.

No deje la cafetera sola cuando sale el agua caliente. El tubo del capuchinador (A20) se calienta durante la salida.

- Ponga un recipiente debajo del capuchinador (A20) (lo más cerca posible para evitar salpicaduras).
- Gire el botón vapor / agua caliente  (A22) a la posición I.
- Para interrumpir manualmente la salida de agua caliente gire el botón agua caliente/vapor  en posición 0.



¡Nota Bene!

Si el modo "Ahorro Energético" está activado, el suministro del agua caliente y vapor podría necesitar unos segundos de espera.

16. LIMPIEZA

16.1 Limpieza de la cafetera

Las siguientes partes de la cafetera se deben limpiar periódicamente:

- el circuito interno de la máquina;
- el cajón de los posos de café (A11),
- la bandeja recoge gotas (A15) y la bandeja recoge condensación (A14);
- el depósito de agua (A17);
- las boquillas del surtidor de café (A19);
- el capuchinador (A20 - "16.1 Limpieza del capuchinador después del uso");
- el embudo para echar el café premolido (A4);
- el grupo infusor (A8), accesible después de haber abierto la portezuela de servicio (A7),
- el panel de control (B)



¡Atención!

- Para limpiar la cafetera no use disolventes, detergentes abrasivos ni alcohol. Con las superautomáticas De'Longhi no hay que utilizar aditivos químicos para limpiar la cafetera.
- Ninguno de los componentes del aparato puede lavarse en el lavavajillas, salvo la rejilla bandeja (A14).
- No utilice objetos metálicos para eliminar las incrustaciones o los depósitos de café porque podrían rayar las superficies metálicas o plásticas.

16.2 Limpieza del circuito interno de la máquina

En caso de que la cafetera no se use en 3/4 días se aconseja vivamente, antes de utilizarla, encenderla y hacer salir:

- 2/3 enjuagues pulsando  (B15);
- del agua caliente durante unos segundos (capítulo "17. Salida de agua caliente").



¡Nota Bene!

Es normal que, después de haber efectuado dicha limpieza, haya agua en el cajón de los posos de café (A11).

16.3 Limpieza del cajón de los posos de café

Cuando el indicador  (B2) , es necesario vaciar el recipiente de posos (A11) y limpiarlo. Hasta que no se realice la limpieza del cajón de los posos, la cafetera no podrá preparar el café. El aparato indica la necesidad de vaciar el recipiente aunque no esté lleno, si han pasado 72 horas desde la primera preparación realizada (para que la cuenta de las 72 horas se realice correctamente, la máquina no debe apagarse nunca con el interruptor general - A6).



¡Atención! Peligro de quemaduras

Si se hacen muchos cappuccino seguidos, el soporte apoyatazas (A12) de metal se calienta. Espere a que se enfríe antes de tocarlo y agárrelo solamente por la parte anterior.

Para efectuar la limpieza (con la máquina encendida):

- Extraiga la bandeja recogegotas (A15) (fig. 17), vacíela y límpiela.
- Vacíe y limpie cuidadosamente el cajón de posos (A11) eliminando todos los residuos que puedan haberse depositado en el fondo:
- Controle la bandeja recogedora de líquido de condensación (A10) de color rojo y, si está llena, vacíela.

16.4 Limpieza de la bandeja recogegotas y de la bandeja recogedora del líquido de condensación.



¡Atención!

La bandeja recogegotas (A15) tiene un indicador flotante (de color rojo) (A13) del nivel de agua contenida (fig. 18). Antes de que este indicador empieza a asomar por la bandeja apoyatazas (A12) es necesario vaciarla y limpiarla, en caso contrario el agua puede rebosar por el borde y dañar la máquina, la superficie de apoyo o la zona circundante.

Para extraer la bandeja recogegotas:

1. Extraiga la bandeja recogegotas y el cajón de los posos de café (A11) (fig. 17);
2. Saque la bandeja apoyatazas (A12) y la rejilla bandeja (A14), saque la bandeja recogegotas y el cajón de posos y lave todos los componentes.
3. Controle la bandeja recogedora de líquido de condensación de color rojo (A10) y, si está llena, vacíela;
4. Vuelva a colocar la bandeja recogegotas con la rejilla y el cajón de los posos de café.



¡Atención!

Al extraer la bandeja recogegotas es obligatorio vaciar siempre el cajón de los posos de café aunque no esté muy lleno.

Si esta operación no se realiza puede suceder que, al preparar otros cafés sucesivamente, el cajón de los posos se puede llenar más de lo previsto y se pueda obstruir la cafetera.

16.5 Limpieza del interior de la máquina



¡Peligro de descargas eléctricas!

Antes de llevar a cabo las operaciones de limpieza de las partes internas, hay que apagar la máquina (véase capítulo "7. Apagado del aparato") y desconectarla de la red eléctrica. No sumerja nunca la cafetera en el agua.

1. Controle periódicamente (más o menos una vez al mes) que en el interior de la máquina (al que puede accederse una vez extraída la bandeja recogegotas) (A15) no esté sucio. Si es necesario, elimine los restos de café con un pincel y una esponja.
2. Aspire todos los restos con un aspirador (fig. 19).

16.6 Limpieza del depósito de agua

1. Limpie periódicamente (una vez al mes aproximadamente) y cada vez que cambie el filtro ablandador (C4) (si está previsto) el depósito del agua (A7) con un paño húmedo y un poco de detergente delicado;
2. Extraiga el filtro (C4) (si está presente) y enjuáguelo con agua corriente;
3. Vuelva a montar el filtro (si está presente), llene el depósito con agua fresca y móntelo de nuevo;
4. (sólo para modelos con filtro ablandador) Haga salir 100 ml de agua.

16.7 Limpieza de las boquillas del surtidor de café

1. Limpie periódicamente las boquillas del surtidor de café (A9) utilizando una esponja o un paño (fig. 20A);
2. Compruebe que los agujeros del surtidor de café no están obstruidos. Si es necesario, elimine los restos de café con un palillo de dientes (fig. 20B).

16.8 Limpieza del embudo para echar el café premolido

Controle periódicamente (una vez al mes aproximadamente) que el embudo para echar el café premolido (A4) no esté obstruido. Si es necesario, elimine los restos de café con un pincel.

16.9 Limpieza del grupo infusor

El grupo infusor (A8) debe limpiarse al menos una vez al mes.



¡Atención!

El grupo infusor no se puede extraer cuando la cafetera está encendida.

1. Asegúrese de que la cafetera se haya apagado correctamente (véase capítulo "7. Apagado del aparato");
2. Saque el depósito del agua (A17);
3. Abra la portezuela del grupo de infusión (A7) (fig. 21) ubicada en el lado derecho.
4. Presione hacia adentro los dos botones de desenganche de colores y, al mismo tiempo, extraiga el grupo de infusión (fig.22).
5. Sumerja durante 5 minutos aproximadamente el grupo infusor en el agua y enjuáguelo bajo el grifo.

¡Atención!

ENJUAGUE SOLAMENTE CON AGUA

No use detergentes - No lave en lavavajillas

Limpie el grupo infusor sin usar detergentes ya que podría estropearse.



- Utilizando el pincel , limpie los residuos de café presentes en el soporte del grupo infusor, visibles desde la portezuela de la unidad.
- Después de la limpieza, vuelva a colocar el grupo de infusión en el soporte; a continuación presione sobre la palabra PUSH hasta oír el clic de enganche.

Nota Bene:



Si le resulta difícil colocar el grupo de infusión, (antes de colocarlo) se debe llevar a la dimensión correcta presionando las dos palancas (fig. 23).

- Después de haberlo colocado, asegúrese de que los dos botones de colores sobresalgan hacia afuera;
- Cierre la portezuela del grupo infusor.
- Reintroduzca el depósito de agua;

17. DESCALCIFICACIÓN

Descalcifique la máquina cuando en el panel de control (B) parpadee el indicador  (B5) y solo queden encendidos los iconos  OK (B15) y  ESC (B14).





Si desea descalcificar enseguida e si desidera procedere subito con la decalcificazione, premere  OK e seguire le indicazioni dal punto 4.

Para posponer la descalcificación a otro momento pulse  ESC: en el display parpadea el indicador  y recuerda que el aparato necesita ser descalcificado.

¡Atención!

- Antes de usarlea las instrucciones y las etiquetas del descalcificador, que figuran en el envase del mismo.
- Se recomienda usar solo descalcificador De'Longhi. El uso de descalcificadores no idóneos, como también la descalcificación no realizada regularmente, puede comportar la aparición de defectos no cubiertos por la garantía.





Si desea descalcificar la máquina lleve a cabo el siguiente procedimiento:

- Apague el aparato (standby) pulsando el botón  (A23 - fig. 7) (ver capítulo "7 Apagado del aparato");
- Vacíe la bandeja recoge gotas (A15) y el cajón de posos (A11) y vuelva a poner todo en la cafetera.
- Mantenga pulsado el icono  (B8) hasta que se encienda el indicador  (B5) y los iconos  (ESC) y  OK;







- Vacíe por completo el depósito de agua (A17) quitando, en caso de que haya, el filtro ablandador (C4).
- Eche en el depósito del agua el descalcificador (C3) hasta alcanzar el nivel A (que corresponde a un envase de 100 ml) indicado en el lado interno del depósito; y eche entonces agua hasta alcanzar el nivel B (fig. 24); vuelva a introducir el depósito de agua.
- Ponga bajo el capuchinador (A20) y el surtidor de café (A19) un recipiente con una capacidad mínima de 1,8 litros (fig.25);

¡Atención! Peligro de quemaduras



Del capuchinador y del surtidor de café sale agua caliente que contiene ácidos. Así pues, tenga cuidado de no entrar en contacto con esta solución.

- Pulse el icono  OK para confirmar la introducción de la solución descalcificadora: el programa de descalcificación se pone en marcha.
- Al cabo de unos minutos el icono  ESC (B14) parpadea para indicar que hay que girar el botón de agua caliente/vapor  (A22) a la posición I;
- Una vez  girado el botón a la posición I el programa de descalcificación inicia y la solución descalcificadora sale del capuchinador realizando automáticamente una serie de enjuagues a intervalos para eliminar los residuos de cal del interior de la cafetera.

Al cabo de unos 35 minutos el aparato interrumpe la descalcificación y el icono  (B3) parpadea.

- El aparato ahora está listo para un proceso de enjuague con agua fresca. Vacíe el recipiente utilizado para recoger la solución descalcificadora y sacar el depósito de agua, vacíelo, enjuaguelo con agua corriente, llénelo hasta el nivel MÁX con agua fresca e introdúzcalo en la máquina;
- Vuelva a poner el recipiente vacío para recoger la solución descalcificadora bajo el surtidor de café y el capuchinador (fig.25).
- Pulse el icono  OK:  ESC parpadea para indicar que hay que girar el botón de agua caliente/vapor  a la posición O;
- Gire el botón agua caliente/vapor  a la posición O para iniciar el enjuague: el agua caliente sale del surtidor de café.
- Después de un tiempo preestablecido parpadea  ESC. Gire el botón a la posición I: la salida continúa en el capuchinador. Cuando el agua del depósito se termina se enciende el indicador  (B3);
- El aparato ahora está listo para un segundo proceso de enjuague con agua fresca. Vacíe el recipiente utilizado para

recoger la solución descalcificadora y saque el depósito de agua, vacíelo, enjuague con agua corriente, llénelo hasta el nivel MÁX con agua fresca, reintroduzca, en caso de que lo haya quitado previamente, el filtro ablandador, e introduzca el depósito en la máquina;

16. Vuelva a poner vacío el recipiente que ha utilizado para recoger el agua de enjuague bajo el capuchinador;
17. Pulse el icono  **OK**: el aparato reinicia el enjuague solo desde el capuchinador;
18. Cuando el agua del depósito se termina el indicador  parpadea;
19. Vacíe el recipiente usado para recoger el agua del enjuague, saque y llene el depósito de agua con agua fresca hasta el nivel MÁX y vuelva a meterlo en la máquina: el icono  **ESC** parpadea;
20. Gire el botón a la posición **0**.
21. Vacíe y vuelva a meter la bandeja recogegotas (A15) y el cajón de posos del café (A11).

La operación de descalcificación ha terminado.

¡Nota Bene!

- Si el ciclo de descalcificación no finaliza correctamente (por ejemplo, falta de suministro de energía eléctrica) se aconseja repetir el ciclo.
- Es normal que, después de haber realizado el ciclo de descalcificación, haya agua en el cajón de los posos de café (A11).
- El aparato requiere un tercer enjuague en caso de que el depósito de agua no se haya llenado hasta el nivel máximo: esto para garantizar que no haya solución descalcificante en los circuitos internos del aparato.

18. PROGRAMACIÓN DE LA DUREZA DEL AGUA









El indicador  (B5) se enciende después de un período de funcionamiento predeterminado que depende de la dureza del agua.

La cafetera se ha programado en la fábrica para el nivel 4 de dureza. Si se desea, se puede programar la cafetera en función de la dureza efectiva del agua usada en las diferentes regiones para reducir la frecuencia de la operación de descalcificación.





18.1 Medición de la dureza del agua

1. Saque del envase la tira reactiva (C1) "PRUEBA DUREZA TOTAL" suministrada junto con el manual en inglés.
2. Sumerja completamente la tira en un vaso de agua durante un segundo aproximadamente.
3. Saque la tira del agua y agítela ligeramente. Después de alrededor de un minuto se forman 1, 2, 3 o 4 cuadraditos

de color rojo, en función de la dureza del agua cada cuadrado corresponde a 1 nivel.

Tira reactiva	Dureza del agua	Programación correspondiente
	baja	
	media	
	alta	
	máxima	

18.2 Programación de la dureza del agua

1. Con la máquina apagada (standby) pero con el interruptor general pulsado (fig. 1);
2. Mantenga pulsado el icono **2x** (B9) hasta que se enciendan los iconos en el panel de control (B);
3. Pulse el icono  (B8);
4. Seleccione el nivel de dureza del agua pulsando nuevamente el icono .
5. Pulse el icono  **OK** (B15) para confirmar (o  **ESC** (B14) para salir sin hacer la modificación). Los indicadores se apagan.

A este punto, la cafetera se ha reprogramado según la nueva configuración de la dureza del agua.

19. FILTRO ABLANDADOR

Algunos modelos se suministran con el filtro ablandador (C4) si su modelo no cuenta con dicho filtro, le recomendamos comprarlo en un centro de asistencia autorizado De'Longhi.

Para el uso correcto del filtro, siga las instrucciones que encontrará a continuación.



19.1 Instalación del filtro

1. Saque el filtro (C4) del envase. El programador de fecha del disco varía en función del filtro suministrado (fig.26).
2. Gire el disco del programador de fecha hasta que se visualicen los 2 próximos meses de utilización.

Nota Bene:

el filtro dura dos meses si el aparato se ha utilizado normalmente, pero si la cafetera no se utiliza y el filtro permanece instalado dura al máximo tres semanas.

3. Para activar el filtro, haga pasar agua del grifo por el orificio del filtro, tal como se indica en la fig.27 hasta que el agua salga por las aberturas laterales durante más de un minuto.

4. Extraiga el depósito (A17) de la cafetera y llénelo de agua.
5. Introduzca el filtro en el depósito de agua y sumérjalo completamente durante unos diez segundos, inclinándolo y cogiéndolo ligeramente para permitir la salida de las burbujas de aire (fig. 28).
6. A continuación interrumpa la salida poniendo el botón en posición (fig. 29);
7. Cierre el depósito con la tapadera (A16 - fig. 30), después vuelva a poner el depósito en la máquina;
8. Coloque un recipiente debajo del capuchinador/surtidor de agua caliente (A20) (capacidad: mín 500 ml);
9. Haga salir agua caliente girando el botón vapor/agua caliente  (A22) a la posición I.
10. Haga salir al menos 500 ml de agua, luego gire el botón agua caliente/vapo  a la posición O.

1. Extraiga el depósito (A17) y el filtro agotado (C4);
2. Extraiga el nuevo filtro del envase y siga los pasos descritos en los puntos 2-10 del apartado anterior.

El nuevo filtro ha quedado activado y la máquina está ahora lista para el uso.

20. DATOS TÉCNICOS





Tensión:	220-240 V~ 50/60 Hz máx. 10A
Potencia absorbida:	1450W
Presión:	1,5MPa (15 bar)
Capacidad máx. del depósito de agua:	1,8 l
Dimensiones LxPxH:	240x440x360 mm
Longitud cable:	1150 mm
Peso:	9,2 kg
Capacidad máx. del recipiente del café en granos:	300 g



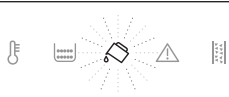

El filtro ha quedado activado y la máquina está ahora lista para el uso.











19.2 Cambio del filtro



Cuando han transcurrido los dos meses de duración (véase indicador de fecha), o si no se utiliza el aparato durante 3 semanas, es necesario realizar el cambio del filtro:

21. SIGNIFICADO DE LOS INDICADORES

INDICADORES VISUALIZADOS	POSIBLE CAUSA	SOLUCIÓN
 INTERMITENTE	No hay suficiente agua en el depósito (A17).	Llene el depósito del agua y/o colóquelo correctamente, presionándolo bien hasta oír el clic del enganche.
 FIJA	El depósito (A17) no se ha introducido o se ha introducido incorrectamente.	Introduzca correctamente el depósito, presionándolo bien hasta oír el clic del enganche.
 INTERMITENTE	El cajón de los posos (A11) de café está lleno.	Vacíe el cajón de los posos, la bandeja recoge gotas (A15), límpielos y vuelva a colocarlos (fig. 16). Importante: al extraer la bandeja recoge gotas es obligatorio vaciar siempre el cajón de los posos de café aunque no esté muy lleno. Si esta operación no se realiza puede suceder que, al preparar otros cafés sucesivamente, el cajón de los posos se llene más de lo previsto y se obstruya la cafetera.
 FIJA	Después de la limpieza no se ha colocado el cajón de los posos (A11).	Extraiga la bandeja recoge gotas (A15) y coloque el cajón de los posos.

 <p>FIJA INTERMITENTES</p>	<p>Se ha acabado el café en granos.</p> <p>El embudo para echar el café premolido (A4) está obstruido.</p>	<p>Llene el contenedor de granos (A3 - fig.9).</p> <p>Vacíe el embudo utilizando el pincel, como se describe en el apartado "18.8 Limpieza del embudo para la introducción del café premolido".</p>
 <p>FIJA INTERMITENTE</p>	<p>Se ha seleccionado la función "café premolido", pero no se ha echado el café premolido en el embudo(A4).</p> <p>El embudo para echar el café premolido (A4) está obstruido.</p>	<p>Eche el café premolido en el embudo (fig. 12) o desactive la función del café premolido</p> <p>Vacíe el embudo utilizando el pincel, como se describe en el apartado "18.8 Limpieza del embudo para la introducción del café premolido".</p>
 <p>INTERMITENTE</p>	<p>Recuerde que es necesario descalcificar la cafetera.</p>	<p>Es necesario ejecutar lo antes posible el programa de descalcificación descrito en el capítulo "19. Descalcificación".</p>
 <p>INTERMITENTE INTERMITENTES</p>	<p>La molienda es demasiado fina. Por lo tanto, el café sale muy lentamente o no sale del todo.</p> <p>Si hay filtro ablandador (C4) podría haberse producido una burbuja de aire en el interior del circuito que ha bloqueado el suministro.</p>	<p>Repita la salida de café y gire el botón de regulación de molienda (A5 - fig. 8) una posición hacia el número 7, en sentido horario, mientras el molinillo de café está funcionando. Si después de preparar por lo menos 2 cafés, el café sigue saliendo demasiado lentamente, repita la corrección girando el botón regulador a la posición sucesiva (véase apartado "15.1 Regulación del molinillo"). Si el problema persiste asegúrese de que el depósito de agua (A17) está metido a fondo, gire el botón de salida de agua caliente/vapor (A22) a la pos. I y haga salir un poco de agua caliente hasta que el flujo sea regular.</p> <p>Haga salir un poco de agua girando el botón vapor (A22) a la pos. I hasta que el flujo sea regular.</p>
 <p>INTERMITENTE INTERMITENTE</p>	<p>El café premolido utilizado es demasiado fino, de manera que el café sale muy lentamente o no sale del todo.</p> <p>Si hay filtro ablandador (C4) podría haberse producido una burbuja de aire en el interior del circuito que ha bloqueado el suministro.</p>	<p>Repita la salida de café utilizando menos café premolido o uno de tipo diferente. Si el problema persiste asegúrese de que el depósito de agua (A17) está metido a fondo, gire el botón de salida de agua caliente/vapor (A22) a la pos. I y haga salir un poco de agua caliente hasta que el flujo sea regular.</p> <p>Haga salir un poco de agua girando el botón vapor (A22) a la pos. I hasta que el flujo sea regular.</p>



 <p>INTERMITENTE</p>  <p>FIJAS</p>	<p>Se ha pedido un café LONG con café premolido</p>	<p>Eche en el embudo (A4) una medida (C2) rasa de café premolido y pulse  OK (B15) para continuar y completar la preparación.</p>
 <p>FIJA</p>  <p>INTERMITENTES</p>	<p>Se ha echado demasiado café.</p>	<p>Seleccione un aroma más suave pulsando  (B8) o reduciendo la cantidad de café premolido.</p>
 <p>INTERM. + INTERM.</p>  <p>INTERMITENTE</p>	<p>El circuito hidráulico está vacío</p>	<p>Gire el botón de salida agua caliente/vapor (A22) a la posición I hasta que deje de salir, a continuación vuelva a poner el botón en posición 0. Si se produce una alarma durante la salida de agua caliente/vapor vuelva a poner la máquina en posición 0. Gire el botón de salida vapor/ agua caliente a la posición I hasta que deje de salir, a continuación vuelva a poner el botón en posición 0. Si el problema persiste verifique que el depósito de agua (A17) se ha introducido a fondo.</p>
 <p>FIJA</p>	<p>El interior de la cafetera está muy sucio.</p>	<p>Limpe cuidadosamente la cafetera como se describe en el cap."18. Limpieza". Si después de la limpieza aún aparece el mensaje diríjase a un centro de asistencia.</p>
 <p>INTERMITENTE</p>	<p>Después de la limpieza no se ha colocado el grupo infusor (A8).</p>	<p>Introduzca el grupo infusor como se describe en el apartado "18.9 "Limpieza del grupo infusor".</p>
 <p>INTERMITENTE</p>	<p>Indica que hay que girar el botón vapor/ agua caliente (A22)</p>	<p>Gire el botón agua caliente/vapor.</p>

 <p style="text-align: center;">INTERMITENTE</p> 	<p>Indica que es necesario descalcificar la cafetera.</p>	<p>Es necesario ejecutar lo antes posible el programa de descalcificación (ver cap. "19. "Descalcificación").</p>
---	---	---

22. RESOLUCIÓN DE PROBLEMAS

A continuación, se enumeran algunos posibles funcionamientos incorrectos.

Si no puede resolverse el problema en el modo descrito, póngase en contacto con la asistencia técnica.

PROBLEMA	POSIBLE CAUSA	SOLUCIÓN
<p>El café no está caliente.</p>	<p>Las tazas no se han precalentado.</p>	<p>Caliente las tazas enjuagándolas con agua caliente (N.B: se puede utilizar la función agua caliente).</p>
	<p>Los circuitos internos de la máquina se han enfriado porque han transcurrido 2/3 minutos desde el último café.</p>	<p>Antes de hacer el café caliente los circuitos internos con un enjuague pulsando el botón  (B15).</p>
	<p>La temperatura programada del café es baja.</p>	<p>Configure en el menú una temperatura más alta (ver cap. "9. Programación temperatura").</p>
<p>El café tiene poco cuerpo o poca crema.</p>	<p>El café se ha molido demasiado grueso.</p>	<p>Gire el botón regulador de molienda (A5) una posición hacia el número 1, en sentido antihorario mientras el molinillo de café está funcionando (fig. 8). Gire el regulador en modo gradual hasta que el café salga correctamente. El efecto se nota solamente después de haber preparado 2 cafés (véase el apartado "15.1 Regulación del molinillo").</p>
	<p>El café no es adecuado.</p>	<p>Use café para cafeteras de café expreso.</p>
<p>El café sale muy lentamente o goteando.</p>	<p>El café se ha molido demasiado fino.</p>	<p>Gire el regulador de molienda (A5) una posición hacia el número 7, en sentido horario, mientras el molinillo de café está funcionando (fig. 8). Gire el regulador en modo gradual hasta que el café salga correctamente. El efecto se nota solamente después de haber preparado 2 cafés (véase el apartado "15.1 Regulación del molinillo").</p>
<p>El aparato no suministra café.</p>	<p>El aparato detecta impurezas en su interior: el indicador  (B1) parpadea</p>	<p>Espere a que el aparato vuelva a estar listo para el uso y seleccione de nuevo la bebida deseada. Si el problema persiste, contacte con el centro de asistencia autorizado.</p>

El grupo infusor (A8) no se puede extraer	No se ha podido lograr el apagado de manera correcta.	Apague pulsando el botón  (A23)(ref. cap."7. Apagado del aparato").
Al finalizar la descalcificación el aparato requiere un tercer enjuague.	Durante los dos ciclos de enjuague el depósito no se ha llenado hasta el nivel MÁX.	Proceda como requiere el aparato, pero vaciando antes la bandeja recogegotas (A15) para evitar que rebose el agua.
La leche montada tiene burbujas grandes	La leche no está lo suficientemente fría o no es semidesnatada.	Utilice preferentemente leche desnatada o semidesnatada, y a temperatura del frigorífico (aproximadamente 5 °C). Si no se obtiene un buen resultado, intente cambiar la marca de la leche.
La leche no está emulsionada	El capuchinador (A22) y la boquilla vapor/agua caliente (A21) están sucios.	Limpíelo como se indica en el apartado "16.1 Limpieza del capuchinador después del uso".
Se interrumpe la salida de vapor durante el uso	Un dispositivo de seguridad interrumpe la salida de vapor.	Espere unos minutos, a continuación active de nuevo la función vapor.
El aparato no se enciende	La clavija no está conectada a la toma.	Conecte la clavija a la toma de alimentación(fig.1)
	El interruptor general (A6) no está encendido.	Apriete el interruptor general (fig.1).
El café no sale por una o por ninguna de las boquillas del surtidor.	Las boquillas del surtidor de café (A19) están obturadas.	Limpie los surtidores como se indica en el apartado "18.7. Limpieza de las boquillas del surtidor de café".

SUMÁRIO

1. ADVERTÊNCIAS FUNDAMENTAIS PARA A SEGURANÇA	43
2. AVISOS DE SEGURANÇA	44
2.1 Simbologia utilizada nestas instruções.....	44
2.2 Finalidade de utilização.....	44
2.3 Instruções de utilização.....	44
3. INTRODUÇÃO.....	44
3.1 Letras entre parênteses	44
3.2 Problemas e reparações	44
4. DESCRIÇÃO	45
4.1 Descrição da máquina	45
4.2 Descrição do painel de controlo.....	45
5. OPERAÇÕES PRELIMINARES.....	45
5.1 Inspeção da máquina	45
5.2 Instalação do aparelho.....	45
5.3 Conexão do aparelho.....	46
5.4 Antes de colocar a máquina em funcionamento.....	46
6. ACENDIMENTO DA MÁQUINA.....	46
7. DESLIGAMENTO DA MÁQUINA	46
8. PROGRAMAÇÃO DA DUREZA DA ÁGUA.....	47
9. PROGRAMAR A TEMPERATURA.....	47
10. DESLIGAMENTO AUTOMÁTICO	47
11. POUPANÇA ENERGIA	47
12. AVISO SONORO	48
13. VALORES DE FÁBRICA (RESET).....	48
14. ENXAGUAMENTO.....	48
15. PREPARAÇÃO DO CAFÉ.....	48
15.1 Regulagem do moedor.....	48
15.2 Conselhos para um café mais quente	48
15.3 Preparação do café mediante utilização de café em grão	49
15.4 Variação temporária do sabor do café	49
15.5 Preparação do café mediante utilização de café pré-moído.....	50
15.6 Personalização de sabor e quantidade	50
16. PREPARAÇÃO DO CAPPUCCINO.....	50
16.1 Limpeza do cappuccinador depois da utilização.....	51
17. FORNECIMENTO DE ÁGUA QUENTE.....	51
18. LIMPEZA.....	51
18.1 Limpeza da máquina.....	51
18.2 Limpeza do circuito interno da máquina	51
18.3 Limpeza do depósito de borras de café.....	52
18.4 Limpeza do tabuleiro de recolha de pingos e do tabuleiro de recolha da condensação.....	52
18.5 Limpeza das partes internas da máquina	52
18.6 Limpeza do reservatório de água	52
18.7 Limpeza dos bicos de saída de café	52
18.8 Limpeza do funil para introdução de café pré-moído.....	52
18.9 Limpeza do infusor.....	53
19. DESCALCIFICAÇÃO	53
20. PROGRAMAÇÃO DA DUREZA DA ÁGUA.....	54
20.1 Medição da dureza da água.....	54
20.2 Programação dureza da água	54
21. FILTRO AMACIADOR	55
21.1 Instalação do filtro	55
21.2 Substituição do filtro.....	55
22. DADOS TÉCNICOS	55
23. ELIMINAÇÃO	55
24. SIGNIFICADO INDICADORES LUMINOSOS ...	55
25. RESOLUÇÃO DE PROBLEMAS	58

1. INTRODUÇÃO

Agradecemos por ter escolhido a máquina automática para café e cappuccino.

Nossos votos de bom proveito com o seu novo aparelho. Reserve alguns minutos para ler estas instruções para o uso. Assim fazendo poderá evitar situações de perigo ou danos à máquina.

1.1 Letras entre parênteses

As letras entre parênteses correspondem à legenda presente na Descrição do aparelho (pág. 2 -3)

1.2 Problemas e reparações

No caso de problemas, tente primeiro resolvê-los seguindo as advertências reportadas nos capítulos "24. Significado dos indicadores luminosos" e "25. Resolução de problemas".

Se estas forem ineficazes, ou para receber mais esclarecimentos, aconselha-se consultar a assistência ao cliente telefonando para o número indicado na folha "Assistência clientes" em anexo.

Se o seu país não está entre os referidos na folha, telefone para o número indicado na garantia. Para reparações, dirigir-se exclusivamente à Assistência Técnica De'Longhi. Os endereços encontram-se no certificado de garantia em anexo à máquina.

2. DESCRIÇÃO

2.1 Descrição da máquina

(pág. 3 - A)

- A1. Tampa do depósito para café em grão
- A2. Tampa do filtro do café pré-moído
- A3. Depósito para café em grão
- A4. Funil para a introdução do café moído
- A5. Botão de regulação do grau de moagem
- A6. Interruptor geral
- A7. Porta do infusor
- A8. Infusor
- A9. Cabo de alimentação
- A10. Tabuleiro de recolha da condensação
- A11. Depósito para borras de café
- A12. Tabuleiro para apoiar as chávenas
- A13. Indicador do nível de água do tabuleiro de recolha de pingos
- A14. Grelha do tabuleiro
- A15. Tabuleiro de recolha dos pingos
- A16. Tampa do reservatório de água
- A17. Reservatório de água
- A18. Alojamento para filtro amaciador da água
- A19. Bico de saída de café (regulável em altura)
- A20. Cappuccinador (removível)
- A21. Bocal de água quente e vapor (removível)
- A22. Botão de distribuição de vapor/água quente

A23. Tecla : para ligar ou desligar a máquina (standby)

A24. Superfície para as chávenas

2.2 Descrição do painel de controlo

(pág. 2 - B)

Alguns ícones do painel de controlo têm uma função dupla: esta é indicada entre parêntesis, dentro da descrição.

B1. Indicador luminoso  a piscar: a máquina está a aquecer-se

B2. Indicador luminoso :

- fixo: introduza o depósito das borras (A11)

- a piscar: é necessário esvaziar o depósito para borras

B3. Indicador luminoso :

- fixo: insira o depósito de água (A17)

- a piscar: a água no depósito não é suficiente.

B4. Indicador luminoso : assinala um alarme genérico (veja o capítulo "24. Significado dos indicadores luminosos")

B5. Indicador luminoso :

- fixo: a descalcificação está em curso

A piscar: é necessário proceder com a descalcificação

B6. : função pré-moído

B7. : sabor café

B8. : seleção de aroma

B9. **2x** : para fornecer 2 chávenas de "espresso" ou "espresso lungo"

B10. : fornecimento "Espresso"

B11. : fornecimento "Espresso Lungo"

B12. : fornecimento "Coffee"

B13. : fornecimento "Long"

B14.  **ESC**:

- fixo: para ativar a função vapor (Nas operações de programação: prima para sair da programação em curso)

- a piscar: é necessário rodar o botão vapor/água quente (A22)

B15.  **OK**: para enxaguar.

(Nas operações de programação: prima para confirmar a programação).

Descrição dos acessórios

(pág. 2 - C)

- C1. Tira reativa
- C2. Colher medidora de café pré-moído
- C3. Descalcificador
- C4. Filtro amaciador (para alguns modelos)
- C5. Pincel para limpeza

3. OPERAÇÕES PRELIMINARES

3.1 Inspeção da máquina

Após ter tirado da embalagem, verificar a integridade da máquina e a presença de todos os acessórios (C). Não utilizar a máquina em caso de danos evidentes. Procurar a Assistência Técnica De'Longhi.

3.2 Instalação do aparelho



Atenção!

Ao instalar a máquina as seguintes advertências de segurança devem ser observadas:

- O aparelho emite calor para o espaço que o rodeia. Após ter posicionado o aparelho sobre a superfície de trabalho, verificar se há um espaço livre de pelo menos 3 cm entre as superfícies do mesmo, as partes laterais e a traseira, e um espaço livre de pelo menos 15 cm acima da máquina de café.

- A eventual penetração de água no aparelho pode danificá-lo.

Não posicionar a máquina próximo a torneiras ou pias.

- O aparelho pode ser danificado se a água presente no seu interior congelar.

Não instalar a máquina em um ambiente onde a temperatura possa ficar abaixo do ponto de congelamento.

- Coloque o cabo de alimentação (A9) de modo que não seja danificado por arestas cortantes ou pelo contacto com superfícies quentes (por exemplo, chapas elétricas).

3.3 Conexão do aparelho



Atenção!

Certificar-se que a tensão da rede elétrica corresponda àquela indicada na placa de dados no fundo da máquina.

Conectar a máquina somente a uma tomada com aterramento, instalada de acordo com as regras técnicas e que tenha uma capacidade mínima de 10A.

Em caso de incompatibilidade entre a tomada e a ficha do aparelho, proceder à substituição (que deverá ser feita por pessoal qualificado) da tomada por outro tipo adequado.

3.4 Antes de colocar a máquina em funcionamento



Nota:

- A máquina foi testada na fábrica utilizando café, portanto, é absolutamente normal a presença de resíduos no interior do moedor. Garante-se em todo caso que esta máquina é nova.

É aconselhável personalizar o quanto antes o grau de dureza da água seguindo o procedimento descrito no capítulo "20 Programação da dureza da água".

Proceda seguindo as instruções indicadas:

1. Ligue o aparelho à rede elétrica e pressionar o interruptor geral (A6) situado na parte traseira do aparelho (fig. 1).
2. No painel de controlo (B) piscará o indicador luminoso (B3): retire o reservatório de água (A17- fig. 2), encha-o até a linha MAX com água fresca (fig. 3A), reinsira então o reservatório (fig. 3B).
3. No painel de controlo piscará o ícone (B14- fig. 5).
4. Posicionar em baixo do cappuccinador (A20) um recipiente com capacidade mínima de 100 ml l (fig. 4).
5. Rode o botão de vapor/água quente para a posição "l" (fig. 6) e prima o ícone OK (B15) : o aparelho distribui água a partir do cappuccinador.
6. Quando o fornecimento interrompe-se automaticamente, no painel de controlo piscará o ícone para assinalar a necessidade de ajustar novamente o botão para a posição "0".

A máquina desliga-se.

Para utilizá-la, premir a tecla (A23 - fig. 7).



Nota:

- Na primeira vez em que a máquina for utilizada é necessário fazer 4/5 cafés até que a mesma comece a dar um resultado satisfatório.
- Para o prazer de um café ainda melhor e para melhores rendimentos da máquina, aconselha-se instalar o filtro amaciador (C4) seguindo as indicações no parágrafo capítulo "21 . Filtro amaciador". Se o seu modelo não possuir o filtro, é possível requisitá-lo aos Centros de Assistência Autorizados De'Longhi.

4. ACENDIMENTO DA MÁQUINA



Nota:



Antes de ligar o aparelho, verificar se o interruptor geral (A6), situado na parte traseira do aparelho, esteja premido (fig 1).

- Em cada acendimento, o aparelho efetua automaticamente um ciclo de pré-aquecimento e de enxaguamento que não pode ser interrompido. O aparelho está pronto para o uso após a execução deste ciclo.



Perigo de queimaduras!!

Durante o enxaguamento, sai um pouco de água quente pelos bicos de saída do café (A19); esta água será recolhida no subjacente tabuleiro de recolha de pingos (A15). Prestar atenção para não entrar em contacto com borrifos de água.

- Para ligar o aparelho, prima a tecla  (A23) (fig. 7): no painel de controlo piscará o indicador luminoso  (B1) para indicar que o aparelho está a aquecer-se.

Durante o aquecimento, a máquina efetua um enxaguamento; deste modo, além de aquecer a cadeira, o aparelho começa a circular a água nas condutas internas para que estas também possam ser aquecidas.



O aparelho está na temperatura correta quando no painel de controlo, o indicador luminoso  desliga-se e os ícones de fornecimento se ativam.

5. DESLIGAMENTO DA MÁQUINA

A cada desligamento, o aparelho efetua um enxaguamento automático, caso tenha sido preparado um café.

Perigo de queimaduras!!

Durante o enxaguamento um pouco de água quente pelos bicos de saída do café (A19). Prestar atenção para não entrar em contacto com borrifos de água.

- Para desligar o aparelho, prima a tecla  (A23- fig. 7);
- no painel de controlo pisca o indicador luminoso  (B1): se previsto, o aparelho efetua uma enxaguamento e depois desliga-se (stand-by).

Nota:

Se o aparelho não for utilizado por um período prolongado, desconecte o aparelho da rede eléctrica:

- desligue antes o aparelho premindo a tecla  (fig. 7);
- soltar o interruptor geral (A6) (fig. 1).

Atenção!



Nunca pressione o interruptor geral quando o aparelho estiver ligado.



6. PROGRAMAÇÃO DA DUREZA DA ÁGUA

Para as instruções relativas à programação da dureza da água, referir-se ao capítulo "20. Programação da dureza da água".

7. PROGRAMAR A TEMPERATURA

Caso queira alterar a temperatura da água (baixa, média, alta) através da qual o café é produzido, siga as indicações descritas abaixo:

1. Com a máquina desligada (standby) mas com o interruptor geral pressionado (fig. 1);
2. Mantenha premido o ícone  (B9) até se acenderem os indicadores luminosos no painel de controlo (B).
3. Prima o ícone  (B10);
4. Selecione a temperatura desejada por premir novamente o ícone .

5. Prima ícone  OK (B15) para confirmar (ou  ESC (B14) para sair sem realizar a modificação). Os indicadores luminosos se apagam.

A máquina volta a "stand by" e a temperatura está assim reprogramada.



Nota:





A variação da temperatura é mais eficiente nas bebidas longas.



8. DESLIGAMENTO AUTOMÁTICO

É possível modificar o intervalo de tempo para fazer com que o aparelho desligue após 15 ou 30 minutos ou então após 1, 2, 3 horas em que não está a ser utilizado.

Para reprogramar o desligamento automático, proceda conforme segue:

1. Com a máquina desligada (standby) mas com o interruptor geral pressionado (fig. 1);
2. Mantenha premido o ícone  (B9) até os ícones acenderem-se no painel de controlo (B);
3. Prima o ícone  (B11);
4. Selecione o intervalo de tempo desejado premindo novamente o ícone .







	15 min.
	30 min.
	1 hora
	2 horas
	3 horas

5. Prima ícone  OK (B15) para confirmar (ou  ESC (B14) para sair sem realizar a modificação). Os indicadores luminosos se apagam.

Assim, o intervalo de desligamento automático está reprogramado.

9. POUPANÇA ENERGIA

Com esta função é possível ativar ou desativar a modalidade de poupança de energia. A máquina foi pré-configurada na fábrica com esta modalidade ativa, garantindo à máquina ligada um consumo energético menor, de acordo com as normas europeias em vigor. Caso deseje modificar a definição, proceda conforme explicado em seguida:

1. Com a máquina desligada (standby) mas com o interruptor geral pressionado (fig. 1):
2. Mantenha premido o ícone **2x** (B9) até os ícones acenderem-se no painel de controlo (B).
3. Prima o ícone  (B13);
4. Ativar/desativar a função premindo novamente o ícone :
 -  função ativada
 -  função desativada
5. Prima ícone  **OK** (B15) para confirmar (ou  **ESC** (B14) para sair sem realizar a modificação).
6. Prima  **ESC** para sair do menu. Os indicadores luminosos se apagam.





Assim, a poupança de energia está reprogramada.

Nota:

- Na modalidade de poupança de energia, a máquina pode requisitar alguns segundos de espera antes de distribuir o primeiro café porque deve aquecer.

10. AVISO SONORO

Com esta função é possível ativar ou desativar a o aviso sonoro. Proceda conforme explicado em seguida:



1. Com a máquina desligada (standby) mas com o interruptor geral pressionado (fig. 1):
2. Mantenha premido o ícone **2x** ((B9) até se acenderem os indicadores luminosos no painel de controlo (B).
3. Prima o ícone **2x** para ativar/desativar a função:
 -  função ativada
 -  função desativada
4. Prima ícone  **OK** (B15) para confirmar (ou  **ESC** (B14) para sair sem realizar a modificação). Os indicadores luminosos se apagam.

O aviso sonoro está assim reprogramado.

11. VALORES DE FÁBRICA (RESET)

Com esta função todas as configurações são restauradas (temperatura, desligamento automático, dureza da água, poupança energética e todas as programações das quantidades retornando aos valores de fábrica).

1. Com a máquina desligada (standby) mas com o interruptor geral pressionado (fig. 1):
2. Mantenha premido o ícone **2x** (B9) até se acenderem os indicadores luminosos no painel de controlo (B).
3. Prima o ícone  (B12): os grãos (B7) no painel de controlo piscam;

4. Prima o ícone  **OK** (B15) para retornar aos valores de fábrica (ou  **ESC** (B14) para sair sem realizar a modificação). Os indicadores luminosos se apagam.

Assim, as programações e a quantidade das bebidas retornam aos valores de fábrica.



12. ENXAGUAMENTO

Com esta função, é possível fazer sair água quente do bico de saída de café (A19) de modo a limpar e aquecer o circuito interno da máquina.

Posicionar em baixo do bico de saída de café e água quente um recipiente com capacidade mínima de 100 ml.

Atenção! Perigo de queimaduras.

Não deixe a máquina sem supervisão enquanto estiver a distribuir água quente.

- 1) Para ativar esta função prima  **OK** (B15);
- 2) Depois de alguns segundos sai do bico de saída de café água quente que limpa e aquece o circuito interno da máquina.
- 3) Para interromper manualmente a função prima novamente  **OK**.

Nota!

- Para períodos de inutilização superiores a 3-4 dias, é vivamente aconselhado, depois de ligar a máquina, efetuar 2/3 enxaguamentos antes de utilizá-la.
- É normal que, depois de ter efetuado esta função, haja água no depósito das borras de café (A11).

13. PREPARAÇÃO DO CAFÉ

13.1 Regulagem do moedor

O moedor de café não deve ser regulado, pelo menos inicialmente, pois já foi pré-programado na fábrica para obter uma saída correta de café.

No entanto, se depois de fazer os primeiros cafés a distribuição for pouco consistente, com pouco creme ou muito lenta (em gotas), é necessário efetuar uma correção com o botão de regulação do grau de moagem (A5 - fig.8).

Nota:

O botão de regulação deve ser rodado somente enquanto o moedor de café estiver a funcionar.

Se o café sair muito lentamente ou não sair, rodar em um nível em sentido horário em direção ao número 7.

Para obter, porém, uma distribuição de café mais consistente e melhorar o aspeto do creme, rodar no sentido anti-horário um nível em direção ao número 1 (não mais de um nível por vez, caso contrário o café pode sair à gotas).

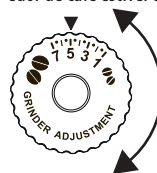

O efeito desta correção só será observado após a saída de pelo menos dois cafés sucessivos. Se depois desta regulação não for obtido o resultado desejado, é necessário repetir a operação, rodando o botão para um outro nível.

13.2 Conselhos para um café mais quente

Para obter um café mais quente, aconselha-se:

- efetuar um enxaguamento por premir  OK (B15);
- esquentar com água quente as chávenas por utilizar a função água quente (veja o capítulo "17 Distribuição de água quente").
- aumentar a temperatura do café (veja o capítulo "8. Programação da dureza da água").









13.3 Preparação do café mediante utilização de café em grão







Atenção!

Não utilize café em grãos verdes, caramelizado ou cristalizados, pois podem colar no moedor de café e torná-lo inutilizável.

1. Introduza o café em grãos no depósito adequado (A3) (fig. 9);
2. Coloque em baixo dos bicos de saída do café (A19):
 - 1 chávena se desejar 1 café (fig. 10);
 - 2 chávenas, se desejar 2 cafés.
3. Abaixar o bico de saída de modo a aproximá-lo o mais perto possível das chávenas: obtém-se, assim um creme melhor (fig. 11).
4. Selecione então o café desejado:

Receita	Quantidade	Quantidade programável	Sabor predefinido
 Espresso (B10)	≈ 40 ml	de ≈20 a ≈ 80ml	
 Espresso Lungo (B11)	≈ 120 ml	de ≈80 a ≈180c	
 Coffee (B12)	≈ 180 ml	de ≈100 a ≈240cc	
 Long (B13)	≈ 160 ml	de ≈115 a ≈250cc	



2x (B9) +  Espresso (B10)	≈ 40 ml x 2 chávenas	--	
2x (B9) +  Espresso Lungo (B11)	≈ 120 ml x 2 chávenas	--	

5. A preparação inicia e no painel de controlo (B) permanece acceso o indicador luminoso relativo ao ícone selecionado.





Nota:

: Para preparar 2 chávenas de "espresso" ou "espresso lungo" ao mesmo tempo:

- Prima o ícone "2X" (B9): acendem-se os ícones relativos à bebida selecionáveis e o ícone "2X" pisará. Prima  ou : a preparação começa.

Como alternativa, proceder da seguinte forma:

- Prima  ou : a preparação começa e o ícone "2X" pisará por alguns segundos. Prima o ícone "2X" enquanto está a piscar.

- Enquanto a máquina está a fazer o café, o fornecimento pode ser interrompido a qualquer momento ao premir o ícone de fornecimento.
- Quando terminar a distribuição, se desejar aumentar a quantidade de café na chávena, basta manter premido (dentro de 3 segundos) um dos ícones de distribuição de café (B10 -B13).

Quando terminar a preparação, o aparelho estará pronto para uma nova utilização.



Nota:

- Durante a utilização, no painel de controlo (B) poderão acender-se alguns indicadores luminosos cujo significado está indicado no capítulo "24. Significado dos indicadores luminosos".
- Para obter um café mais quente, consultar o parágrafo "15.2 Conselhos para um café mais quente".
- Se o café sair em gotas ou então pouco consistente, com pouco creme ou muito frio, ler os conselhos presentes no capítulo "25. Resolução de problemas".
- Para personalizar de acordo com os próprios gostos as bebidas, consulte o parágrafo "15.6 Personalização de sabor e quantidade".

13.4 Variação temporária do sabor do café

Para personalizar temporariamente o sabor do café, prima  (B8):

	X-SUAVE
	SUAVE
	MÉDIO
	FORTE
	X-FORTE
	(veja "15.5 Preparação do café mediante utilização de café pré-moído")

Nota:

- A variação de sabor não é guardada e no próximo fornecimento automático o aparelho seleciona o valor predefinido.
- Se o fornecimento não ocorre após alguns segundos da personalização temporária do sabor, ele volta ao valor predefinido.

13.5 Preparação do café mediante utilização de café pré-moído



Atenção!

- Nunca introduza o café pré-moído com a máquina desligada para evitar que se espalhe no interior da máquina, sujando-a. Neste caso a máquina poderia sofrer danos.
- Nunca introduzir mais do que uma colher medidora rasa (C2), pois o interior da máquina poderia ficar sujo ou o funil (A4) ficar entupido.







Nota:

Quando se utiliza café moído só é possível preparar uma chávena de café de cada vez.

1. Prima repetidamente a tecla  (B8) até se acender o indicador luminoso  (B6).
2. Certifique-se de que o funil não esteja entupido e inserir um medidor raso de café moído (fig. 12)

3. Coloque uma chávena em baixo dos bicos de saída de café (A19) (fig. 10).

4. Selecione então o café desejado:

Receita	Quantidade
 Espresso (B10)	≈ 40 ml
 Espresso Lungo (B11)	≈ 120 ml
 Coffee (B12)	≈ 180 ml
 Long (B13)	≈ 160 ml

5. A preparação inicia e no painel de controlo (B) permanece aceso o indicador luminoso relativo ao ícone selecionado.

Atenção! Preparar o café LONG :

À metade da preparação, o indicador luminoso  pisca: insira uma nova colher doseadora de café pré-moído e prima

 OK (B15).

Nota:

Se a modalidade "Poupança Energia" for ativada, a distribuição do primeiro café poderá requerer alguns segundos de espera..

13.6 Personalização de sabor e quantidade

A máquina está programada pela fábrica para distribuir o café com sabor e quantidade padrões (veja a tabela do parágrafo "15.3 Preparação do café mediante utilização de café em grãos").

Para personalizar o café, proceda conforme segue:

1. Colocar uma chávena ou um copo suficientemente grande debaixo dos bicos de saída do café (A19).
2. Prima  (B8) até selecionar o sabor desejado "15.4 Variação temporária do sabor do café";
3. Prima e mantenha premido o ícone relativo ao café a personalizar: o ícone piscará e também todos os indicadores luminosos de alarme piscam 4 vezes;
4. Soltar o ícone: o ícone pisca e a máquina inicia a distribuir o café.
5. Quando o café na chávena tiver atingido o nível desejado na chávena, prima novamente o ícone do café.

Nesta altura o sabor e a quantidade de café na chávena estarão programados de acordo com a nova programação.

14. PREPARAÇÃO DO CAPPUCCINO



Perigo de Queimaduras!

Durante estas preparações sai vapor: tome cuidado para não se queimar.

1. Para um cappuccino, prepare o café numa chávena grande.
2. Encha um recipiente, preferivelmente com puxador para não se queimar, com cerca de 100 gramas de leite para cada cappuccino que se deseja preparar. Durante a escolha do tamanho do recipiente, levar em consideração que o volume do leite aumentará de 2 ou 3 vezes.



Nota:





Para obter uma espuma mais densa e rica, utilizar leite desnatado ou parcialmente desnatado em temperatura de frigorífico (cerca de 5° C). Para evitar obter um leite com pouca espuma, ou com bolhas grandes, limpar sempre o cappuccinador conforme descrito no parágrafo seguinte "16.1 Limpeza do cappuccinador depois da utilização".

3. O cappuccinador (A20) pode ser rodado levemente para fora, para poder utilizar recipientes de todos os tamanhos.
4. Mergulhe o cappuccinador no recipiente do leite tomando cuidado para nunca mergulhar anel de cor preta.



Atenção!

Não forçar a rotação do cappuccinador (fig. 13): poderia quebrar!

5. Prima o ícone  (B14); o indicador luminoso  (B1) pisca para indicar que o aparelho se está a aquecer.
6. Quando o aparelho está na temperatura certa, desliga-se o indicador luminoso  e o ícone  pisca.
7. Então, rode o botão de água quente/vapor  (A22) para a posição I. Depois de alguns segundos do cappuccinador sai o vapor que dá um aspecto cremoso ao leite e que aumentará seu volume. Para obter uma espuma mais cremosa girar o recipiente com movimentos lentos de baixo para cima.
8. Ao obter a espuma desejada, interromper a distribuição do vapor rodando o botão para a posição 0.



Perigo de Queimaduras!

Interromper Desligar o vapor, antes de extrair o recipiente com o leite com espuma para evitar queimaduras causadas pelos borrifos de leite quente.

9. Junte ao café preparado anteriormente o creme de leite. O cappuccino está pronto: adoçar à gosto e, se desejar, colocar um pouco de chocolate em pó sobre a espuma.



Nota:

Se a modalidade "Poupança Energia" estiver ativa, a distribuição de vapor poderia requisitar alguns segundos de espera..

14.1 Limpeza do cappuccinador depois da utilização

Limpe o cappuccinador (A20) toda vez que o utilizar, para evitar que se depositem resíduos de leite ou que entupa.



Perigo de Queimaduras!

Durante a limpeza, sai um pouco de água do cappuccinador, Prestar atenção para não entrar em contacto com borrifos de água.



1. Deixar escorrer um pouco de água rodando o botão de vapor / água quente  (A22) para a posição I. Depois interromper a distribuição colocando novamente o botão à posição 0.
2. Aguardar alguns minutos para que o cappuccinador esfrie, rodar em sentido anti-horário e reitre o cappuccinador para baixo para extraí-lo (fig.17).
3. Retirar para baixo o bico (A21 - fig. 15).
4. Verificar que os furos indicados pela seta da fig. 16 não estejam tapados. Se necessário, limpe-os com um alfinete.
5. Reintroduzir o bico e reintroduzir o cappuccinador no bico empurrando para cima e rodando-o em sentido horário até o encaixe.

15. FORNECIMENTO DE ÁGUA QUENTE



Atenção! Perigo de queimaduras.

Não deixe a máquina sem supervisão enquanto estiver a fornecer água quente. O tudo do cappuccinador (A20) se aquece durante o fornecimento.

1. Coloque um recipiente em baixo do cappuccinador (A20) (o mais perto possível para evitar borrifos).
2. Rode o botão de água quente/vapor  (A22) para a posição I.
3. Para interromper manualmente a distribuição de água quente, rodar o botão de água quente /vapor  para a posição 0.



Nota:

Se a modalidade "Poupança Energia" estiver ativa, a distribuição de água quente e vapor poderia requisitar alguns segundos de espera..

16. LIMPEZA

16.1 Limpeza da máquina

As seguintes partes da máquina podem ser limpas periodicamente:

- o circuito interno da máquina;

- o depósito das borras de café (A11);
- o tabuleiro de recolha de pingos (A15) e o tabuleiro de recolha da condensação (A10);
- o reservatório para a água (A17);
- os bicos de saída de café (A19);
- o cappuccinador (A20 - "16.1 Limpeza do cappuccinador depois da utilização");
- o funil para introduzir café pré-moído (A4);
- o infusor (A8), acessível depois de ter aberto a porta de serviço (A7),
- o painel de controlo (B).

Atenção!

- Para a limpeza da máquina não utilizar solventes, detergentes abrasivos ou álcool. Com as superautomáticas De'Longhi não é necessário utilizar aditivos químicos para a limpeza da máquina.
- Nenhum componente do aparelho pode ser lavado na lava-loiças, com exceção da grelha tabuleiro (A14).
- Não utilizar objetos metálicos para retirar incrustações ou depósitos de café, porque podem riscar as superfícies metálicas ou plásticas.

16.2 Limpeza do circuito interno da máquina

Para períodos de inutilização superiores a 3/4 dias é recomendada antes de utilizá-la, ligá-la e efetuar;

- 2/3 enxaguamentos premindo  (B15);
- fornecimento de água quente, por alguns segundos (capítulo "17 Distribuição de água quente").

Nota importante:

É normal que, depois de ter efetuado esta limpeza, haja água no depósito das borras de café (A11).

16.3 Limpeza do depósito de borras de café

Quando no ecrã piscar o indicador luminoso  (B2), é necessário esvaziar o depósito de borras (A11) e limpá-lo. Até limpar o recipiente de borras, a máquina não pode fazer café. O aparelho avisa sobre a necessidade de esvaziar o depósito mesmo que não esteja cheio, caso tenham passado 72 horas desde a primeira preparação efetuada (para que a contem das 72 horas seja efetuada corretamente, a máquina não deverá ser em nenhum momento desligada com o interruptor geral - A6).

Atenção! Perigo de queimaduras

Se são preparados vários cappuccinos em sequência, a superfície para apoiar chávenas (A12) de metal fica quente. Espere que arrefeça antes de tocá-la e segure-a apenas pela parte traseira.

Para executar a limpeza (com a máquina ligada):

- Extrair o tabuleiro de recolha de pingos (A15) (fig. 17), para esvaziá-lo e limpá-lo.
- Esvazie e limpe cuidadosamente o depósito de borras (A11) tendo o cuidado de remover todos os resíduos que podem ter ficado depositados no fundo.
- Verificar o tabuleiro de recolha de condensação (A10) de cor vermelha e, se estiver cheio, esvaziá-lo.

16.4 Limpeza do tabuleiro de recolha de pingos e do tabuleiro de recolha da condensação

Atenção!

O tabuleiro de recolha de pingos (A15) é dotado de um indicador flutuante (A13) (na cor vermelha) do nível da água coletada (fig. 18). Antes que este indicador comece a projetar-se na superfície para apoiar chávenas (A12), é necessário esvaziar o tabuleiro e limpá-lo, caso contrário a água pode transbordar e danificar a máquina, ao plano de apoio ou à zona circunstante.

Para remover o tabuleiro de recolha de pingos:

1. Extraia o tabuleiro de recolha de pingos e o depósito das borras de café (A11) (fig. 17);
2. Retire a bandeja de apoio das chávenas (A12), a grelha do tabuleiro (A14), então esvazie o tabuleiro de recolha de pingos e depósito das borras e lave todos os componentes;
3. Verifique o tabuleiro de recolha de condensação (de cor vermelha) (A10) e, se estiver cheio, esvaziá-lo.
4. Insira novamente o tabuleiro de recolha de pingos juntamente com a grelha do tabuleiro e o depósito das borras de café.

Atenção!

Ao extrair o tabuleiro de recolha de pingos é obrigatório esvazie sempre o depósito de borras, mesmo se pouco cheio.

Se esta operação não for efetuada pode acontecer que, ao fazer os cafés sucessivos, o depósito de borras encha mais que o previsto entupindo a máquina.

16.5 Limpeza das partes internas da máquina

Perigo de choques elétricos!

Antes de efetuar as operações de limpeza das partes internas, deve-se desligar a máquina (ver o capítulo "7. Desligamento da máquina") e desligá-la da rede elétrica. Nunca mergulhar a máquina na água.

1. Inspeccionar periodicamente (cerca de uma vez por mês) se o interior da máquina (acessível quando for extraído o tabuleiro de recolha de pingos) (A15) está sujo. Se necessário, remover os depósitos de cafés com um pincel fornecido e uma esponja.

2. Aspirar todos os resíduos com um aspirador de pó (fig. 19).

16.6 Limpeza do reservatório de água

1. Limpe periodicamente (aproximadamente uma vez por mês) e a cada substituição do filtro amaciador (C4 - se previsto) o reservatório de água (A17) com um pano húmido e um pouco de detergente delicado.
2. Remova o filtro (C4) (se houver) e enxágue-o com água corrente;
3. Inserir novamente o filtro (se previsto), encher o reservatório com água fresca e reinsira o reservatório;
4. (Somente para modelos com filtro amaciador) tirar 100 ml de água.

16.7 Limpeza dos bicos de saída de café

1. Limpar periodicamente os bicos de saída de café (A19) utilizando uma esponja ou um pano (fig. 20A);
2. Verificar que os furos do bico de saída de café não estejam obturados. Se necessário, remover os resíduos de café com um palito de dentes (fig. 20B).

16.8 Limpeza do funil para introdução de café pré-moído

Verifique periodicamente (cerca de uma vez por mês) se o funil para a introdução do café pré-moído (A4) não esteja obstruído. Se necessário, remover os depósitos de café com o pincel fornecido.

16.9 Limpeza do infusor

O infusor (A8) deve ser limpo ao menos uma vez por mês.

Atenção!

O infusor não pode ser extraído com a máquina acesa.

1. Certificar-se que a máquina tenha efetuado corretamente o desligamento (veja o capítulo "7 Desligamento da máquina");
2. Extra o depósito de água (A17);
3. Abrir a porta do infusor (A7) (fig. 21) posicionada na lateral direita;
4. Pressionar para dentro as duas teclas coloridas de desengate e ao mesmo tempo extrair o infusor para o lado de fora (fig. 22).
5. Mergulhar por cerca de 5 minutos o infusor na água e depois enxaguar-lo com água corrente.

Atenção!

ENXAGUAR SÓ COM ÁGUA

Não utilizar detergentes - Não colocar na máquina de lavar loiças

Limpe o infusor sem usar detergentes porque poderiam danificá-lo.



6. Utilizando o pincel, limpar os resíduos de café no infusor, visíveis através da respetiva porta;
7. Depois da limpeza, introduzir novamente o infusor, inserindo-o no suporte; em seguida pressione na escrita PUSH (empurrar) até ouvir o clique de encaixe;

Nota:



Se for difícil inserir o infusor, é necessário (antes da inserção) colocá-lo na dimensão adequada, pressionando as duas alavancas (fig. 23).

8. Uma vez inserido, certificar-se que as duas teclas coloridas tenham desengatado para fora;
9. Fechar a porta do infusor;
10. Inserir novamente o reservatório de água.

17. DESCALCIFICAÇÃO

Descalcificar a máquina quando no painel de controlo (B) pisca o indicador luminoso  (B5) e apenas os ícones  **OK** (B15) e  **ESC** (B14) permanecem acesos.





Se desejar proceder imediatamente com a descalcificação, prima  **OK** e siga as operações a partir do ponto 4.

Para adiar a descalcificação para outro momento, premir  **ESC**: no ecrã o indicador luminoso  pisca e recorda que o aparelho precisa de ser descalcificado.

Atenção!

- Antes de utilizar, leia as instruções e a etiqueta do descalcificante, indicadas na embalagem do próprio descalcificante.
- É recomendável utilizar exclusivamente descalcificante De'Longhi. O uso de descalcificantes inadequados, assim como a descalcificação não realizada regularmente, pode comportar o surgimento de defeitos não cobertos pela garantia do fabricante.

Se desejar descalcificar a máquina, proceda assim:





1. Desligue o aparelho (standby) premindo a tecla  (A23- fig. 7) (veja o capítulo "7. Desligamento da máquina");
2. Esvaziar o tabuleiro de recolha de pingos (A15), o depósito das borras (A11) e reinsierir tudo na máquina.
3. Mantenha premido o ícone  (B8) até acender o indicador luminoso  (B5) e os ícones  **ESC** e  **OK**;
4. Esvaziar completamente o reservatório de água (A17), removendo, se estiver na máquina, o filtro amaciador (C4).
5. Deite no reservatório de água o descalcificante (C3) até ao nível A (que corresponde a uma embalagem de 100 ml)

impresso ao lado interno do depósito e então adicione um litro de água até atingir o nível B (fig. 24); recoloque no lugar o reservatório de água;







- Colocar em baixo do cappuccinador (A20) e do bico de saída do café (A19) um recipiente com capacidade mínima de 1,8 litros (fig. 25);

Atenção! Perigo de queimaduras



Pelo cappuccinador e pelo bico de saída do café sai água quente que contém ácidos. Portanto, prestar atenção para não entrar em contacto com esta solução.

- Prima o ícone  **OK** para confirmar a inserção da solução descalcificante: e o programa de descalcificação inicia.
- Depois de alguns minutos, o ícone  **ESC** (B14) pisca para indicar que se deve rodar o botão de vapor/água quente  (A22) para a posição I;
- A  rodar o botão para a posição I, o programa de descalcificação inicia e a solução descalcificante sai pelo cappuccinador efetuando automaticamente uma série de enxaguamentos em intervalos para remover os resíduos de calcário do interior da máquina;

Depois de cerca de 35 minutos, o aparelho interrompe a descalcificação: e o indicador luminoso  (B3) pisca.

- o aparelho está agora pronto para um processo de enxaguamento com água fresca. Esvaziar o recipiente utilizado para recolher a solução descalcificante e extrair o reservatório de água, esvaziá-lo, enxaguá-lo água corrente, enchê-lo até ao nível MAX com água fresca e inseri-lo na máquina:
- Reposicionar o recipiente usado para recolher a solução descalcificante debaixo do bico de saída do café e do cappuccinador (fig. 25);
- Prima o ícone  **OK**:  **ESC** pisca para indicar que é necessário rodar o botão de água quente/vapor  para a posição 0;
- Rode o botão água quente/vapor  para a posição 0 para iniciar o enxaguamento: a água quente sai do bico de saída de café;
- Depois de um tempo predeterminado, piscará  **ESC**. Rode o botão para a posição I: a água quente sairá pelo cappuccinador. Quando a água do reservatório terminou, acende-se o indicador luminoso  (B3);
- o aparelho está agora pronto para um segundo processo de enxaguamento com água fresca. Esvaziar o recipiente utilizado para recolher a água de enxaguamento e extrair o reservatório de água, esvaziá-lo, enxaguá-lo água corrente, enchê-lo até ao nível MAX com água fresca, reintroduza,

se anteriormente foi retirado, o filtro amaciador, e inseri-lo na máquina;

- Reposicione vazio debaixo do cappuccinador o recipiente usado para recolher a água de enxaguamento em baixo do cappuccinador;
- Prima o ícone  **OK**: o aparelho recomeça o enxaguamento apenas pelo cappuccinador;
- Quando a água do reservatório terminar, acende-se o indicador luminoso  (B3);
- Esvazie o recipiente utilizado para recolher a água de enxaguamento, extraia e encha o reservatório de água com água fresca até ao nível MAX e reintroduzi-lo na máquina: o ícone  **ESC** pisca;
- Rode o botão para a posição 0.
- Esvaziar e recolocar o tabuleiro de recolha de pingos (A15) e o depósito das borras (A11).

A operação de descalcificação está concluída.

Nota!

- Se o ciclo de descalcificação não terminar corretamente (por ex., ausência de energia elétrica), é aconselhável repetir o ciclo.
- É normal que, depois de ter efetuado este ciclo de descalcificação, haja água no depósito das borras de café (A11);
- O aparelho exige um terceiro enxaguamento, caso o depósito de água não esteja cheio até o nível max: isto para garantir que não haja solução descalcificante nos circuitos internos do aparelho.

18. PROGRAMAÇÃO DA DUREZA DA ÁGUA

O indicador luminoso  (B5) acende-se depois de um período de funcionamento pré-determinado, que depende do grau da dureza da água.

A máquina é programada na fábrica no nível 4 de dureza. Se desejar é possível programar a máquina com base na real dureza da água fornecida pela rede nas diversas regiões, tornando assim menos frequente a operação de descalcificação.

18.1 Medição da dureza da água

- Retire da embalagem a tira reativa (C1) fornecida "TOTAL HARDNESS TEST", anexada às instruções em inglês.
- Mergulhe completamente a tira em um copo com água por cerca um segundo.
- Extraia a tira da água e sacuda-a ligeiramente. Após um minuto mais ou menos, formam-se 1, 2, 3 ou 4 quadradinhos de cor vermelha, segundo a dureza da água. Cada quadradinho corresponde a um nível.

Tira reativa	Dureza água	Programação correspondente
	baixa	
	média	
	alta	
	máxima	

18.2 Programação dureza da água

- Com a máquina desligada (standby) mas com o interruptor geral pressionado (fig. 1):
- Mantenha premido o ícone **2x** (B9) até os ícones acenderem-se no painel de controlo (B);
- Prima o ícone (B8);
- Selecione o nível de dureza da água premindo novamente o ícone :
- Prima ícone **OK** (B15) para confirmar (ou **ESC** (B14) para sair sem realizar a modificação). Os indicadores luminosos se apagam.

Nesta altura a máquina é reprogramada segundo a nova definição de dureza da água.

19. FILTRO AMACIADOR

Alguns modelos já vem com o filtro amaciador (C4): se no seu modelo não houver, aconselhamos adquiri-lo nos centros de assistência autorizados De'Longhi.

Para utilizar o filtro corretamente, siga as instruções descritas a seguir.

19.1 Instalação do filtro

- Retire o filtro (C4) da embalagem. O indicador da data do disco é diferente consoante o filtro fornecido (fig. 26);
- Rode o disco com as datas para que sejam visualizados os próximos 2 meses de utilização.

Nota:

O filtro tem duração de dois meses se o aparelho é utilizado normalmente; se, ao contrário, a máquina permanece inutilizada com o filtro instalado, a duração será de 3 semanas no máximo.

- Para ativar o filtro, fazer escorrer a água da torneira no furo do filtro como indicado na fig. 27 até que a água saia pelas aberturas laterais por mais de um minuto;
- Extraia o reservatório (A17) da máquina e encha-o com água.

- Insira o filtro no reservatório de água e mergulhe-o completamente por uns dez segundos, inclinando-o para permitir que as bolhas de ar saiam (fig. 28).
- Insira o filtro no próprio alojamento (A18) e pressione com firmeza (fig. 29);
- Feche de novo o reservatório com a tampa (A16 - fig. 30), e reinsira o mesmo na máquina;
- Colocar em baixo do cappuccinador/bico de saída de água quente (A20) um recipiente (capacidade: min. 500ml).
- Tirar água quente rodando o botão de vapor/água quente (A22) para a posição **I**.
- Tirar pelo menos 500ml de água, então rodar o botão de água quente/vapor para a posição **0**.

Agora o filtro foi ativado e é possível usar a máquina.

19.2 Substituição do filtro

Após dois meses de duração (ver as datas) ou mesmo se o aparelho não for utilizado por 3 semanas, é necessário efetuar a substituição do filtro:









- Extraia o reservatório (A17) e o filtro esgotado (C4);
- Retirar o novo filtro da embalagem e fazer como ilustrado do item 2 ao 10 do parágrafo anterior.















Agora o novo filtro foi ativado e é possível usar a máquina.





20. DADOS TÉCNICOS

Tensão	220-240 V ~ 50/60 Hz max. 10A
Potência absorvida:	1450W
Pressão:	1,5MPa (15 bar)
Capacidade máx. do depósito de água:	1,8 l
dimensões LxPxH:	240x440x360 mm
Comprimento do fio:	1150 mm
Peso:	9,2 kg
Capacidade máx. do depósito de grãos de café:	300 g

21. SIGNIFICADO INDICADORES LUMINOSOS

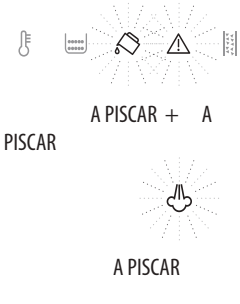
INDICADORES LUMINOSOS EXIBIDOS	POSSÍVEL CAUSA	SOLUÇÃO
 <p>A PISCAR</p>	A água no depósito (A17) não é suficiente.	Encher o depósito de água e/ou inseri-lo corretamente, fazendo pressão até o fundo e sentir o encaixe
 <p>FIXO</p>	O reservatório (A17) não foi inserido ou não está inserido corretamente.	Insira o reservatório corretamente, fazendo pressão até o fundo para ouvir o encaixe.
 <p>A PISCAR</p>	O depósito borras (A11) de café está cheio.	Esvazie o depósito das borras de café, o tabuleiro de recolha de pingos (A15), e efetue a limpeza e depois insira-os novamente (fig. 16). Importante: ao retirar o tabuleiro de recolha de pingos, é obrigatório esvaziar sempre o depósito de borras de café, ainda que esta esteja pouco cheio. Se esta operação não for efetuada pode acontecer que, ao fazer os cafés sucessivos, o depósito de borras encha mais que o previsto entupindo a máquina.
 <p>FIXO</p>	Após a limpeza não foi inserido o depósito das borras (A11).	Extrair a tabuleiro de recolha de pingos (A15) e inserir o depósito das borras de café.
 <p>FIXO</p>  <p>A PISCAR</p>	Acabou o café em grãos. O funil para o café pré-moído (A4) está obstruído.	Encha o depósito do café em grão (A3 - fig. 9). Esvaziar o funil com a ajuda do pincel conforme mo descrito no parág. "18.8 Limpeza do funil para a introdução do café pré-moído".
 <p>FIXO</p>  <p>A PISCAR</p>	Foi selecionada a função "café pré-moído", mas o café pré-moído não foi colocado no funil (A4). O funil para o café pré-moído (A4) está obstruído.	Introduza o café pré-moído no funil (fig. 12) ou cancelar a seleção da função pré-moído. Esvaziar o funil com a ajuda do pincel conforme mo descrito no parág. "18.8 Limpeza do funil para a introdução do café pré-moído".
 <p>A PISCAR</p>	Recorda que é necessário descalcificar a máquina	É necessário realizar, o quanto antes, o programa de descalcificação descrito no cap. "19 Descalcificação".

 <p>A PISCAR</p>  <p>A PISCAR</p>	<p>A moagem é muito fina e, portanto, o café sai muito lentamente ou não sai de forma alguma.</p>	<p>Repita o fornecimento de café e gire o botão de regulação da moagem (A5 - fig. 8) em um nível em direção ao número 7 em sentido horário enquanto o moedor de café estiver em função. Se, depois de ter feito pelo menos 2 cafés a distribuição for ainda muito lenta, repita a correção atuando no botão de regulação, e aumente um nível (veja o parág. "15.1 Regulação do moedor de café"). Se o problema persistir, certifique-se de que o reservatório de água (A17) esteja inserido com firmeza, rodar o botão de distribuição de água quente/vapor (A22) para a posição. I e tirar um pouco de água quente até que o fluxo seja regular.</p>
 <p>A PISCAR</p>  <p>A PISCAR</p>	<p>Se houver o filtro amaciador (C4) poderia ter havido a emissão de uma bolha de ar no interior do circuito que bloqueou o fornecimento.</p>	<p>Tirar um pouco de rodando botão de vapor (A22) para a pos. I até que o fluxo seja regular.</p>
 <p>A PISCAR</p>  <p>A PISCAR</p>  <p>FIXOS</p>	<p>O café pré-moído utilizado é muito fino e, portanto, o café sai muito lentamente ou não sai de forma alguma.</p>	<p>Repetir o fornecimento de café utilizando menos café pré-moído ou de tipo diferente. Se o problema persistir, certifique-se de que o reservatório de água (A17) esteja inserido com firmeza, rode o botão de distribuição de água quente/vapor (A22) para a posição. I e tirar um pouco de água quente até que o fluxo seja regular.</p>
 <p>FIXO</p>  <p>A PISCAR</p>	<p>Foi solicitado um café LONG com café pré-moído</p>	<p>Tirar um pouco de rodando o botão de vapor (A22) para a pos. I até que o fluxo seja regular.</p>
 <p>FIXO</p>  <p>A PISCAR</p>	<p>Foi utilizado demasiado café.</p>	<p>Insira no funil (A4) uma colher doseadora rasa de café pré-moído e prima  OK (B15) Para continuar e completar a operação.</p>
 <p>FIXO</p>  <p>A PISCAR</p>	<p>Selecione um sabor mais suave premindo  (B8) ou reduza a quantidade de café pré-moído</p>	



 <p>A PISCAR + A PISCAR</p>	<p>O circuito hidráulico está vazio</p>	<p>Rode o botão de distribuição de água quente/vapor (A22) para a posição I até a distribuição parar, depois disso rode o botão novamente para a posição 0. Se aparecer o alarme durante a distribuição de água quente ou de vapor, colocar o botão novamente à posição 0. Rode o botão de distribuição de água quente/vapor para a posição I até a distribuição parar, depois disso rode o botão novamente para a posição 0. Se o problema persistir, verificar que o depósito de água (A17) esteja inserido até ao fundo.</p>
 <p>FIXO</p>	<p>O interior da máquina está muito sujo.</p>	<p>Limpe cuidadosamente a máquina como descrito no cap. "18 Limpeza". Se, após a limpeza, a máquina ainda apresentar esta mensagem, contacte um centro de assistência.</p>
 <p>A PISCAR</p>	<p>Após a limpeza não foi inserido o infusor (A8).</p>	<p>Inserir o infusor como descrito no parág. "18.9 Limpeza do infusor".</p>
 <p>A PISCAR</p>	<p>Indica que é necessário rodar o botão de água quente/vapor (A22).</p>	<p>Rode o botão de água quente/vapor.</p>
 <p>A PISCAR</p> <p>ESC + OK FIXOS</p>	<p>Indica que é necessário descalcificar a máquina</p>	<p>É necessário realizar, o quanto antes, o programa de descalcificação (veja o cap. "19. Descalcificação").</p>

22. RESOLUÇÃO DE PROBLEMAS

A seguir são referidas algumas possíveis avarias.

Se o problema não puder ser resolvido no modo descrito, deve-se contactar a Assistência Técnica.

PROBLEMA	POSSÍVEL CAUSA	SOLUÇÃO
<p>O café não está quente.</p>	<p>As chávenas não foram pré-aquecidas.</p>	<p>Esquente com água quente as chávenas (Importante: pode-se utilizar a função água quente);</p>
	<p>Os circuitos internos da máquina se arrefeceram porque passaram 2/3 minutos desde o último café.</p>	<p>Antes de fazer o café, aquecer os circuitos internos com um enxaguamento, pressionando o ícone  (B15).</p>
	<p>A temperatura do café definida é baixa.</p>	<p>Programa a partir do menu uma temperatura mais alta (veja o cap. "9 programar a temperatura"). Nota: A variação da temperatura é mais eficiente nas bebidas longas.</p>

O café não é muito consistente ou tem pouco creme	A moagem do café é muito grossa.	Rode o botão de regulação da moagem (A5) em um nível, para o número 1 em sentido anti-horário enquanto o moedor de café estiver em função (fig. 8). Proceder com um nível de cada vez até atingir uma distribuição satisfatória. O resultado pode ser comprovado somente depois de 2 cafés (ver parágrafo "15.1 Regulação do moedor de café").
	O café não é adequado.	Utilize café para máquinas de café expresso.
O café sai muito lentamente ou às gotas.	A moagem do café é muito fina.	Rode o botão de regulação da moagem (A5) de um nível rumo ao número 7 no sentido horário enquanto o moedor de café está em função (fig. 8). Proceder com um nível de cada vez até atingir uma distribuição satisfatória. O resultado pode ser comprovado somente depois de 2 cafés (ver parágrafo "15.1 Regulação do moedor de café").
O aparelho não fornece café	O aparelho deteta algumas impurezas no seu interior: o indicador luminoso  (B1) piscará	Aguardar que o aparelho volte a estar pronto para o uso e selecionar novamente a bebida desejada. Se o problema persistir, contactar o Centro de Assistência Autorizado.
O infusor (A8) não pode ser extraído	Não foi efetuado corretamente o desligamento	Efetuar o desligamento premindo a tecla  (A23) (refer. cap. "7. Desligamento da máquina").
No término da descalcificação, o aparelho precisa de um terceiro enxaguamento.	Durante os dois ciclos de enxaguamento, o depósito não foi enchido até ao nível MAX.	Proceder conforme exigido pelo aparelho, esvaziar primeiro o tabuleiro de recolha de pingos (A15), para evitar que a água transborde.
O leite com espuma está com bolhas grandes	O leite não está suficientemente frio ou não é parcialmente desnatado.	Utilizar de preferência leite totalmente ou parcialmente desnatado em temperatura de frigorífico (cerca 5°C). Se o resultado ainda não é aquele desejado, tentar com outra marca de leite.
O leite não está emulsificado	O cappuccinador (A22) e o bocal vapor/água quente (A21) estão sujos	Efetuar a limpeza conforme indicado no parágrafo "16.1 Limpeza do cappuccinador depois da utilização";
A distribuição do vapor interrompe-se durante a utilização.	Um dispositivo de segurança interrompe a distribuição de vapor	Aguardar alguns minutos, então reativar a função vapor.
O aparelho não liga.	A ficha não está ligada à tomada de corrente.	Ligar a ficha à tomada de corrente (fig. 1).
	O interruptor geral (A6) não está premido.	Prima o interruptor geral (fig. 1).
O café não sai de um ou de ambos os bicos injetores do bico de saída.	Os bicos de saída do café (A19) estão obturados.	Efetuar a limpeza dos bicos de saída conforme indicado no parágrafo "18,7 Limpeza dos bicos de saída de café".

ΠΕΡΙΕΧΟΜΕΝΑ

1. ΒΑΣΙΚΕΣ ΠΡΟΕΙΔΟΠΟΙΗΣΕΙΣ ΑΣΦΑΛΕΙΑΣ ...	61
2. ΟΔΗΓΙΕΣ ΑΣΦΑΛΕΙΑΣ.....	62
2.1 Σύμβολα που χρησιμοποιούνται στις παρούσες οδηγίες.....	62
2.2 Χρήση βάσει προορισμού.....	62
2.3 Οδηγίες χρήσης.....	62
3. ΕΙΣΑΓΩΓΗ	62
3.1 Γράμματα εντός παρένθεσης.....	62
3.2 Προβλήματα και επιδιορθώσεις.....	62
4. ΠΕΡΙΓΡΑΦΗ	63
4.1 Περιγραφή της μηχανής	63
4.2 Περιγραφή του πίνακα ελέγχου	63
5. ΠΡΟΚΑΤΑΡΚΤΙΚΕΣ ΕΡΓΑΣΙΕΣ	63
5.1 Έλεγχος της συσκευής	63
5.2 Εγκατάσταση της συσκευής.....	63
5.3 Σύνδεση της συσκευής	64
5.4 Πρώτη λειτουργία της συσκευής.....	64
6. ΕΝΑΡΞΗ ΤΗΣ ΣΥΣΚΕΥΗΣ	64
7. ΣΒΗΣΙΜΟ ΤΗΣ ΣΥΣΚΕΥΗΣ	64
8. ΡΥΘΜΙΣΗ ΤΗΣ ΣΚΛΗΡΟΤΗΤΑΣ ΤΟΥ ΝΕΡΟΥ .	65
9. ΡΥΘΜΙΣΗ ΤΗΣ ΘΕΡΜΟΚΡΑΣΙΑΣ	65
10. ΑΥΤΟΜΑΤΗ ΑΠΕΝΕΡΓΟΠΟΙΗΣΗ	65
11. ΕΞΟΙΚΟΝΟΜΗΣΗ ΕΝΕΡΓΕΙΑΣ.....	65
12. ΒΕΕΡ (ΑΚΟΥΣΤΙΚΟ ΣΗΜΑ):.....	66
13. “DEFAULT VALUES” (“ΕΡΓΟΣΤΑΣΙΑΚΕΣ ΡΥΘΜΙΣΕΙΣ”) (RESET).....	66
14. ΞΕΒΓΑΛΜΑ.....	66
15. ΠΡΟΕΤΟΙΜΑΣΙΑ ΤΟΥ ΚΑΦΕ.....	66
15.1 Ρύθμιση του μύλου του καφέ.....	66
15.2 Συμβουλές για πιο ζεστό καφέ.....	67
15.3 Προετοιμασία του καφέ χρησιμοποιώντας καφέ σε κόκκους	67
15.4 Προσωρινή διαφοροποίηση του αρώματος του καφέ.....	67
15.5 Προετοιμασία του καφέ χρησιμοποιώντας προ-αλεσμένο καφέ	68
15.6 Προσωπική επιλογή αρώματος και ποσότητας	68
16. ΠΡΟΕΤΟΙΜΑΣΙΑ ΓΙΑ ΚΑΠΟΥΤΣΙΝΟ	69
16.1 Καθαρισμός εξαρτήματος παρασκευής καπουτσίνο μετά τη χρήση	69
17. ΠΑΡΟΧΗ ΖΕΣΤΟΥ ΝΕΡΟΥ	69
18. ΚΑΘΑΡΙΣΜΟΣ	70
18.1 Καθαρισμός της μηχανής.....	70
18.2 Καθαρισμός του εσωτερικού κυκλώματος της μηχανής	70
18.3 Καθαρισμός του δοχείου κατακαθίων του καφέ	70
18.4 Καθαρισμός του δοχείου συλλογής σταγόνων και του δίσκου συλλογής συμπυκνώματος. ...	70
18.5 Καθαρισμός του εσωτερικού της μηχανής.....	71
18.6 Καθαρισμός του δοχείου νερού.....	71
18.7 Καθαρισμός των στομιών του ακροφύσιου του καφέ.....	71
18.8 Καθαρισμός χωνιού για την εισαγωγή του προαλεσμένου καφέ.....	71
18.9 Καθαρισμός του εγχυτήρα	71
19. ΑΦΑΛΑΤΩΣΗ	71
20. ΠΡΟΓΡΑΜΜΑΤΙΣΜΟΣ ΤΗΣ ΣΚΛΗΡΟΤΗΤΑΣ ΤΟΥ ΝΕΡΟΥ	73
20.1 Μέτρηση της σκληρότητας του νερού.....	73
20.2 Ρύθμιση της σκληρότητας του νερού	73
21. ΦΙΛΤΡΟ ΑΠΟΣΚΛΗΡΥΝΣΗΣ	73
21.1 Εγκατάσταση του φίλτρου	73
21.2 Αντικατάσταση φίλτρου.....	74
22. ΤΕΧΝΙΚΑ ΣΤΟΙΧΕΙΑ	74
23. ΔΙΑΘΕΣΗ	74
24. ΣΗΜΑΣΙΑ ΤΩΝ ΛΥΧΝΙΩΝ	74
25. ΕΠΙΛΥΣΗ ΠΡΟΒΛΗΜΑΤΩΝ	77

1. ΕΙΣΑΓΩΓΗ

Σας ευχαριστούμε που επιλέξετε την αυτόματη μηχανή για καφέ και καπουτσίνο.

Σας ευχόμαστε καλή διασκέδαση με τη νέα σας συσκευή. Θα χρειαστείτε μερικά λεπτά για να διαβάσετε τις παρούσες οδηγίες χρήσης. Με τον τρόπο αυτό θα αποφύγετε τους κινδύνους ή τις βλάβες στη συσκευή.

1.1 Γράμματα εντός παρένθεσης

Τα γράμματα σε παρένθεση αντιστοιχούν στη λεζάντα που αναφέρεται στην Περιγραφή της συσκευής (σελ.2-3).

1.2 Προβλήματα και επιδιορθώσεις

Σε περίπτωση εμφάνισης προβλημάτων, προσπαθήστε αρχικά να τα λύσετε ακολουθώντας τις προειδοποιήσεις που αναφέρονται στα κεφάλαια 24. Σημασία των λυχνιών* και "25 Επίλυση προβλημάτων"

Αν αυτές δεν φέρουν αποτέλεσμα ή για περισσότερες πληροφορίες, συστήνεται να απευθυνθείτε στην τεχνική υποστήριξη πελατών τηλεφωνώντας στον αριθμό που υποδεικνύει το φύλλο «Υποστήριξη πελατών».

Αν η χώρα σας δεν αναφέρεται στο φύλλο, τηλεφωνήστε στον αριθμό που αναφέρεται στην εγγύηση. Για τυχόν επισκευές, απευθυνθείτε αποκλειστικά και μόνο στην τεχνική υποστήριξη της De'Longhi. Οι διευθύνσεις αναφέρονται στο πιστοποιητικό εγγύησης που συνοδεύει τη μηχανή.

2. ΠΕΡΙΓΡΑΦΗ

2.1 Περιγραφή της μηχανής

(σελ. 3-Α)



















- A1. Καπάκι δοχείου κόκκων
- A2. Καπάκι χωνιού αλεσμένου καφέ
- A3. Δοχείο για κόκκους
- A4. Χωνί για την εισαγωγή του αλεσμένου καφέ
- A5. Κουμπί ρύθμισης του βαθμού άλεσης
- A6. Γενικός διακόπτης
- A7. Θυρίδα εγχυτήρα
- A8. Εγχυτήρας
- A9. Καλώδιο τροφοδοσίας
- A10. Δίσκος συλλογής συμπυκνώματος
- A11. Δοχείο για τα κατακάθια του καφέ
- A12. Δίσκος φλιτζανιών
- A13. Δείκτης στάθμης νερού στο δίσκο συλλογής σταγόνων
- A14. Σχάρα δίσκου
- A15. Δίσκος συλλογής σταγόνων
- A16. Καπάκι δοχείου νερού
- A17. Δοχείο νερού
- A18. Θήκη φίλτρου αποσκλήρυνσης νερού
- A19. Ακροφύσιο καφέ (ρυθμιζόμενου ύψους)

- A20. Εξάρτημα παρασκευής καπουτσίνο (αφαιρούμενο)
- A21. Ακροφύσιο ζεστού νερού και ατμού (αφαιρούμενο)
- A22. Κουμπί παροχής ατμού/ζεστού νερού
- A23. Πλήκτρο : για να ανάβετε ή να σβήνετε τη μηχανή
- A24. Ράφι για φλιτζάνια

2.2 Περιγραφή του πίνακα ελέγχου

(σελ. 2 - B)

Ορισμένα εικονίδια του πίνακα έχουν διπλή λειτουργία: που υποδεικνύεται μεταξύ παρένθεσης, μέσα στην περιγραφή.

- B1. Λυχνία που αναβοσβήνει  : η συσκευή θερμαίνεται
- B2. Λυχνία  :
 - σταθερά αναμμένη: εισάγετε το δοχείο για τα κατακάθια (A11)
 - που αναβοσβήνει: αν χρειάζεται αδειάστε το δοχείο για τα κατακάθια
- B3. Λυχνία  :
 - σταθερά: εισάγετε το δοχείο νερού (A17)
 - αναβοσβήνει: το νερό στη δεξαμενή δεν είναι αρκετό.
- B4. Λυχνία  : επισημαίνει γενικό συναγερμό (δείτε κεφάλαιο "24. Σημασία των λυχνιών").
- B5. Λυχνία  :
 - αναμμένη σταθερά: η αφαλάτωση βρίσκεται σε εξέλιξη
 - που αναβοσβήνει: θα πρέπει να προχωρήσετε σε αφαλάτωση
- B6.  : λειτουργία προ αλεσμένου
- B7.     : άρωμα καφέ
- B8.   : επιλογής αρώματος
- B9. **2x** : για την παροχή 2 φλιτζανιών καφέ "espresso" ή "espresso long"
- B10.  : παροχή "Espresso"
- B11.  : παροχή "Espresso long"
- B12.  : παροχή "Coffee"
- B13.  : παροχή "Long"
- B14.  **ESC**:
 - σταθερά αναμμένη: για την ενεργοποίηση της λειτουργίας ατμού (Στις εργασίες προγραμματισμού: πατήστε για έξοδο από τον προγραμματισμό σε εξέλιξη)
 - που αναβοσβήνει: πρέπει να στρέψετε το κουμπί ατμού/ζεστού νερού (A22)
- B15.  **OK**: για το ξέβγαλμα.
(Στις εργασίες προγραμματισμού, πατήστε για επιβεβαίωση του προγραμματισμού)

Περιγραφή των εξαρτημάτων

(σελ. 2 - C)

- C1. Ταινία αντίδρασης
- C2. Μεζούρα για τον αλεσμένο καφέ

- C3. Αφαιλακτικό
- C4. Φίλτρο αποσκληρυνσης (σε ορισμένα μοντέλα)
- C5. Πινέλο καθαρισμού

3. ΠΡΟΚΑΤΑΡΚΤΙΚΕΣ ΕΡΓΑΣΙΕΣ

3.1 Έλεγχος της συσκευής

Αφού αφαιρέσετε τη συσκευασία, βεβαιωθείτε ότι είναι ακέραιη και ότι περιέχει όλα τα εξαρτήματα (C). Μη χρησιμοποιείτε τη συσκευή παρουσία εμφανών βλαβών. Απευθυνθείτε στην τεχνική υποστήριξη της De'Longhi.

3.2 Εγκατάσταση της συσκευής



Προσοχή!

Κατά την εγκατάσταση της μηχανής θα πρέπει να τηρήσετε τις παρακάτω προειδοποιήσεις ασφαλείας:

- Η μηχανή εκπέμπει θερμότητα στον περιβάλλοντα χώρο. Αφού τοποθετήσετε τη μηχανή πάνω στην επιφάνεια εργασίας, βεβαιωθείτε ότι παραμένει ελεύθερος χώρος για περίπου 3 εκ. ανάμεσα στις επιφάνειες της μηχανής, τα πλαϊνά μέρη και ελεύθερος χώρος για τουλάχιστον 15 εκ. πάνω από τη μηχανή του καφέ.
- Η τυχόν διείσδυση νερού στη μηχανή μπορεί να προκαλέσει βλάβη. Μην τοποθετείτε τη μηχανή κοντά σε βρύσες νερού ή σε νεροχύτες.
- Η μηχανή μπορεί να υποστεί βλάβη αν παγώσει το νερό στο εσωτερικό της.
Μην εγκαθίσταται τη συσκευή σε περιβάλλον όπου η θερμοκρασία μπορεί να κατέβει κάτω από το σημείο ψύξης.
- Τοποθετήστε το καλώδιο τροφοδοσίας (A9) με τρόπο ώστε να μην υποστεί βλάβες από αιχμηρές γωνίες ή από την επαφή με ζεστές επιφάνειες (για παράδειγμα ηλεκτρικές πλάκες).

3.3 Σύνδεση της συσκευής



Προσοχή!

Βεβαιωθείτε ότι η τάση του ηλεκτρικού δικτύου αντιστοιχεί σε εκείνη που υποδεικνύει η ετικέτα με τα στοιχεία της συσκευής. Συνδέστε τη μηχανή μόνο σε μια πρίζα που έχει τοποθετηθεί σωστά, με ελάχιστη δυναμικότητα 10Α και αποτελεσματική γείωση.

Σε περίπτωση ασυμβατότητας μεταξύ της πρίζας και του φως της συσκευής, απευθυνθείτε σε ειδικευμένο προσωπικό για την αντικατάσταση τους φως.

3.4 Πρώτη λειτουργία της συσκευής







Σημείωση:

- Η μηχανή έχει ελεγχθεί στο εργοστάσιο χρησιμοποιώντας καφέ κατά συνέπεια είναι φυσικό να υπάρχουν λίγα ίχνη

καφέ στο μύλο. Σας εγγυόμαστε ότι η συσκευή αυτή είναι καινούρια.

- Συνιστάται να ρυθμίσετε το ταχύτερο δυνατόν τη σκληρότητα του νερού σύμφωνα με τη διαδικασία που περιγράφει το κεφάλαιο "20 Προγραμματισμός της σκληρότητας του νερού".

Προχωρήστε ακολουθώντας τις οδηγίες που υποδεικνύονται:

1. Συνδέστε στη συσκευή στο ηλεκτρικό δίκτυο και πατήστε το γενικό διακόπτη (A6) στο πίσω μέρος της συσκευής (εικ.1).
2. Στον πίνακα ελέγχου (B) αναβοσβήνει η λυχνία  (B3): αφαιρέστε το δοχείο του νερού (A17- εικ. 2), γεμίστε το μέχρι τη γραμμή MAX με φρέσκο νερό (εικ. 3A), και στη συνέχεια εισάγετε ξανά το ίδιο δοχείο (εικ.3B).
3. Στον πίνακα ελέγχου αναβοσβήνει το εικονίδιο  (B14- εικ.5).
4. Τοποθετήστε από κάτω από το εξάρτημα παρασκευής καπουτσίνο (A20) ένα δοχείο με χωρητικότητα 100 ml (εικ. 4).
5. Στρέψτε το κουμπί του ατμού/ζεστού νερού στη θέση "I" (εικ.6) και πατήστε το εικονίδιο  **OK**(B15): η συσκευή παρέχει νερό από το εξάρτημα παρασκευής καπουτσίνο.
6. Όταν η παροχή διακοπεί αυτόματα, στον πίνακα ελέγχου αναβοσβήνει το εικονίδιο  που υποδεικνύει την ανάγκη για επαναφορά του κουμπιού ατμού στη θέση "0".

Η συσκευή σβήνει.

Για να τη χρησιμοποιήσετε, πατήστε το πλήκτρο  (A23 - εικ.7).



Σημείωση:

- Κατά την πρώτη χρήση, θα πρέπει να κάνετε 4-5 καφέδες για να δώσει η μηχανή ένα ικανοποιητικό αποτέλεσμα.
- Για μεγαλύτερη απόλαυση του καφέ και για ακόμη καλύτερες επιδόσεις της μηχανής, συνιστάται η εγκατάσταση του φίλτρου αποσκληρυνσης (C4) ακολουθώντας τις υποδείξεις στο κεφάλαιο 21 " Φίλτρο αποσκληρυνσης" Αν το μοντέλο σας δεν έχει φίλτρο, μπορείτε να το ζητήσετε από την τεχνική υποστήριξη της De'Longhi.

4. ΕΝΑΡΞΗ ΤΗΣ ΣΥΣΚΕΥΗΣ





Σημείωση:

Πριν ανάψετε τη συσκευή, βεβαιωθείτε ότι ο γενικός διακόπτης (A6) που βρίσκεται στο πίσω μέρος είναι πατημένος (εικ. 1).

Κάθε φορά που ανάβετε τη συσκευή, εκτελείται αυτόματα ένας κύκλος προθέρμανσης και ξεβγάλματος ο οποίος δεν πρέπει να διακοπεί. Η μηχανή είναι έτοιμη για χρήση μόνο αφού ολοκληρωθεί αυτός ο κύκλος.

Κίνδυνος εγκαυμάτων!

Κατά το ξέβγαλμα, από τα στόμια του συστήματος παροχής καφέ (A19) τρέχει λίγο ζεστό νερό που θα πρέπει να συλλεχθεί στο δίσκο συλλογής σταγόνων (A15) που βρίσκεται από κάτω. Δώστε προσοχή ώστε να μην έρθετε σε επαφή με πίδακες νερού.

- Για να ανάψετε τη συσκευή, πατήστε το πλήκτρο  (A23) (εικ. 7): στον πίνακα ελέγχου (B) αναβοσβήνει η λυχνία  (B1) που υποδεικνύει ότι η μηχανή ζεσταίνεται.

Κατά τη διάρκεια της θέρμανσης, το μηχανήμα εκτελεί ξέβγαλμα. Με αυτόν τον τρόπο εκτός του ότι ζεσταίνεται ο λέβητας, η συσκευή προχωρά και αφήνει να τρέξει ζεστό νερό στο εσωτερικό κύκλωμα έτσι ώστε να ζεσταθεί.



Η συσκευή είναι στην κατάλληλη θερμοκρασία, όταν στον πίνακα ελέγχου, η λυχνία  σβήσει και ενεργοποιούνται τα εικονίδια παροχής.

5. ΣΒΗΣΙΜΟ ΤΗΣ ΣΥΣΚΕΥΗΣ

Κάθε φορά που σβήνει η συσκευή, εκτελείται αυτόματα ξέβγαλμα, αν έχει ετοιμαστεί καφές.

Κίνδυνος εγκαυμάτων!

Κατά τη διάρκεια της έκπλυσης, από τα στόμια παροχής καφέ (A19) θα βγει λίγο ζεστό νερό. Δώστε προσοχή ώστε να μην έρθετε σε επαφή με πίδακες νερού.

- Για να σβήσετε τη συσκευή, πιέστε το πλήκτρο  (A23-εικ. 7).
- στον πίνακα ελέγχου αναβοσβήνει η λυχνία  (B1): αν προβλέπεται, η συσκευή θα προχωρήσει σε ξέβγαλμα και στη συνέχεια θα σβήσει (stand-by).

Σημείωση!

Αν η συσκευή δεν χρησιμοποιείται για μεγάλες χρονικές περιόδους, αποσυνδέετε τη συσκευή από το ηλεκτρικό ρεύμα:

- σβήστε πρώτα τη συσκευή, πατώντας το πλήκτρο  (εικ. 7)
- αφήστε το γενικό διακόπτη (A6) (εικ. 1).

Προσοχή!



Μην πατάτε ποτέ το γενικό διακόπτη όταν η συσκευή είναι αναμμένη.

6. ΡΥΘΜΙΣΗ ΤΗΣ ΣΚΛΗΡΟΤΗΤΑΣ ΤΟΥ ΝΕΡΟΥ

Για τις οδηγίες που αφορούν τη ρύθμιση της σκληρότητας του νερού, ανατρέξτε στην παράγραφο "20 Προγραμματισμός της σκληρότητας του νερού".

7. ΡΥΘΜΙΣΗ ΤΗΣ ΘΕΡΜΟΚΡΑΣΙΑΣ

Αν επιθυμείτε να τροποποιήσετε τη θερμοκρασία του νερού (χαμηλή, μέση) με την οποία παρέχεται ο καφές, προχωρήστε με τον ακόλουθο τρόπο:

1. Με τη μηχανή σθηστή (standby) αλλά με το γενικό διακόπτη πατημένο(εικ 1);
2. Κρατήστε πατημένο το εικονίδιο **2x** (B9) μέχρι να ανάψουν τα εικονίδια στον πίνακα ελέγχου (B)
3. Πατήστε το εικονίδιο  (B10);
4. Επιλέξτε τη θερμοκρασία που επιθυμείτε πατώντας ξανά το εικονίδιο :

    	χαμηλή
    	μέση
    	υψηλή

5. Πατήστε το εικονίδιο  (**OK**) (B15) για επιβεβαίωση (ή  (**ESC**) (B14) για έξοδο χωρίς τροποποιήσεις).

Οι λυχνίες σβήνουν.

Η μηχανή επιστρέφει σε αναμονή "stand-by" και η θερμοκρασία επαναπρογραμματίζεται με αυτόν τον τρόπο.



Σημείωση!











Η διακύμανση της θερμοκρασίας είναι πιο αποτελεσματική στα ροφήματα με μεγαλύτερη ποσότητα νερού.

8. ΑΥΤΟΜΑΤΗ ΑΠΕΝΕΡΓΟΠΟΙΗΣΗ

Μπορείτε να τροποποιήσετε τη διαφορά χρόνου έτσι ώστε να βεβαιωθείτε ότι η συσκευή θα σβήσει μετά από 15 ή 30 λεπτά ή μετά από 1, 2 ή 3 ώρες αδράνειας.

Για να προγραμματίσετε το αυτόματο σβήσιμο, προχωρήστε με τον ακόλουθο τρόπο:

1. Με τη μηχανή σθηστή (standby) αλλά με το γενικό διακόπτη πατημένο(εικ 1)
2. Κρατήστε πατημένο το εικονίδιο **2x** (B9) μέχρι να ανάψουν τα εικονίδια στον πίνακα ελέγχου (B)
3. Πατήστε το εικονίδιο  (B11)
4. Επιλέξτε το χρονικό διάστημα που επιθυμείτε πατώντας ξανά το εικονίδιο :

    	15 min
    	30 min

	1 ώρα
	2 ώρες
	3 ώρες

5. Πατήστε το εικονίδιο (OK) (B15) για επιβεβαίωση (ή (ESC) (B14) για έξοδο χωρίς τροποποιήσεις). Οι λυχνίες σβήνουν.

Με τον τρόπο αυτό επαναπρογραμματίζονται οι χρόνοι για το αυτόματο σβήσιμο.

9. ΕΞΟΙΚΟΝΟΜΗΣΗ ΕΝΕΡΓΕΙΑΣ

Με αυτή τη λειτουργία μπορεί κανείς να ενεργοποιήσει ή να απενεργοποιήσει τον τρόπο εξοικονόμησης ενέργειας. Η συσκευή έχει προρρυθμιστεί στο εργοστάσιο στον τρόπο ενεργό, εξασφαλίζοντας μικρότερη κατανάλωση ενέργειας σύμφωνα με τους εν ισχύ ευρωπαϊκούς κανονισμούς. Εάν θέλετε να αλλάξετε αυτή τη ρύθμιση, προχωρήστε με τον ακόλουθο τρόπο:

1. Με τη μηχανή σβηστή (standby) αλλά με το γενικό διακόπτη πατημένο(εικ 1)
2. Κρατήστε πατημένο το εικονίδιο **2x** (B9) μέχρι να ανάψουν τα εικονίδια στον πίνακα ελέγχου (B)
3. Πατήστε το εικονίδιο (B13)
4. Ενεργοποιήστε/απενεργοποιήστε τη λειτουργία πατώντας ξανά το εικονίδιο :
 - λειτουργία ενεργοποιημένη
 - λειτουργία απενεργοποιημένη
5. Πατήστε το εικονίδιο (OK) (B15) για επιβεβαίωση (ή (ESC) (B14) για έξοδο χωρίς τροποποιήσεις).
6. Πατήστε **ESC** για έξοδο από το μενού. Οι λυχνίες σβήνουν.

Η ρύθμιση εξοικονόμησης ενέργειας έχει προγραμματιστεί ξανά.

Σημείωση!

- Στον τρόπο λειτουργίας εξοικονόμησης ενέργειας η συσκευή απαιτεί ορισμένα δευτερόλεπτα αναμονής πριν την παροχή του πρώτου καφέ, γιατί θα πρέπει να προθερμανθεί.

10. ΒEEP (ΑΚΟΥΣΤΙΚΟ ΣΗΜΑ):

Με αυτή τη λειτουργία μπορείτε να ενεργοποιήσετε ή να απενεργοποιήσετε το ακουστικό σήμα. Προχωρήστε με τον ακόλουθο τρόπο:

1. Με τη μηχανή σβηστή (standby) αλλά με το γενικό διακόπτη πατημένο(εικ 1)

2. Κρατήστε πατημένο το εικονίδιο **2x** ((B9) μέχρι να ανάψουν τα εικονίδια στον πίνακα ελέγχου (B)
3. Πατήστε το εικονίδιο **2x** για να ενεργοποιήσετε/απενεργοποιήσετε τη λειτουργία:
 - λειτουργία ενεργοποιημένη
 - λειτουργία απενεργοποιημένη
4. Πατήστε το εικονίδιο (OK) (B15) για επιβεβαίωση (ή (ESC) (B14) για έξοδο χωρίς τροποποιήσεις). Οι λυχνίες σβήνουν.

Το ακουστικό σήμα έχει προγραμματιστεί.

11. "DEFAULT VALUES" ("ΕΡΓΟΣΤΑΣΙΑΚΕΣ ΡΥΘΜΙΣΕΙΣ") (RESET)

Με αυτή τη λειτουργία αποκαθίστανται όλες οι ρυθμίσεις (θερμοκρασίας, αυτόματο σβήσιμο, σκληρότητα νερού, εξοικονόμηση και όλοι οι προγραμματισμοί των ποσοτήτων επιστρέφοντας στις εργοστασιακές ρυθμίσεις).

1. Με τη μηχανή σβηστή (standby) αλλά με το γενικό διακόπτη πατημένο(εικ 1)
2. Κρατήστε πατημένο το εικονίδιο **2x** (B9) μέχρι να ανάψουν τα εικονίδια στον πίνακα ελέγχου (B)
3. Πατήστε το εικονίδιο (B12): οι κόκκοι (B7) επάνω στον πίνακα ελέγχου αναβοσβήνουν.
4. Πατήστε το εικονίδιο (OK) (B15) για επιστροφή στις εργοστασιακές ρυθμίσεις (ή (ESC) (B14) για έξοδο χωρίς τροποποιήσεις). Οι λυχνίες σβήνουν.

Οι ρυθμίσεις και η ποσότητα των ροφημάτων επιστρέφουν στις εργοστασιακές ρυθμίσεις.

12. ΞΕΒΓΑΛΜΑ

Με αυτή τη λειτουργία μπορείτε να βγάλετε από το ακροφύσιο καφέ (A19) ώστε να καθαρίσετε και να ζεστάνετε το εσωτερικό κύκλωμα της μηχανής.

Τοποθετήστε ένα δοχείο κάτω από το σύστημα παροχής ζεστού νερού το οποίο θα πρέπει να έχει ελάχιστη χωρητικότητα 100ml.

Προσοχή! Κίνδυνος εγκαύματος.

Μην αφήνετε τη μηχανή χωρίς επίτηρηση κατά την παροχή του ζεστού νερού ή ατμού.

- 1) Για να ενεργοποιήσετε αυτή τη λειτουργία πατήστε (OK) (B15)
- 2) Μετά από λίγο, πρώτα από το ακροφύσιο του καφέ βγαίνει ζεστό νερό που καθαρίζει και θερμαίνει ολόκληρο το εσωτερικό κύκλωμα της μηχανής.
- 3) 3) Για να διακόψετε με το χέρι τη λειτουργία, πατήστε ξανά **OK**.

i Σημείωση!

- Για περιόδους αχρησίας μεγαλύτερες των 3-4 ημερών συνιστάται, μόλις ανάψει ξανά η μηχανή, ξεβγάλετε 2-3 φορές πριν τη χρησιμοποιήσετε.
- Είναι φυσικά, μετά από την εκτέλεση αυτής της λειτουργίας, να υπάρχει νερό στο δοχείο με τα κατακάθια του καφέ (A11).

13. ΠΡΟΕΤΟΙΜΑΣΙΑ ΤΟΥ ΚΑΦΕ

13.1 Ρύθμιση του μύλου του καφέ

Ο μύλος του καφέ δεν θα πρέπει να ρυθμιστεί, τουλάχιστον στην αρχή, γιατί έχει ρυθμιστεί από το εργοστάσιο έτσι ώστε να επιτυγχάνετε η σωστή παροχή του καφέ.

Ωστόσο, αφού φτιάξετε τους πρώτους καφέδες, εάν η παροχή δεν είναι αρκετά συμπαγής και με λίγη κρέμα ή πολύ αργή (σε σταγόνες), θα πρέπει να τη διορθώσετε από το κουμπί ρύθμισης του βαθμού άλεσης (A5) (εικ. 8).

i Σημείωση:

Το κουμπί ρύθμισης πρέπει να περιστρέφεται μόνον όταν ο μύλος λειτουργεί.



Αν ο καφές βγαίνει πολύ αργά ή δεν βγαίνει καθόλου, στρέψτε δεξιόστροφα μία φορά προς τον αριθμό 7.

Για να έχετε, αντίθετα, μια παροχή καφέ πιο συμπαγή και για να βελτιώσετε οπτικά την κρέμα, γυρίστε αριστερόστροφα ένα

κλικ προς τον αριθμό 1 (δεν γίνεται πάνω από ένα κλικ τη φορά, διαφορετικά ο καφές μπορεί να βγαίνει σε σταγόνες).

Το αποτέλεσμα αυτής της διόρθωσης γίνεται εμφανές μόνο μετά την διαδοχική παρασκευή τουλάχιστον 2 καφέδων. Αν μετά από αυτή τη ρύθμιση δεν έχετε το επιθυμητό αποτέλεσμα, θα πρέπει να επαναλάβετε τις διορθώσεις περιστρέφοντας το κουμπί κατά μία ακόμη θέση.

13.2 Συμβουλές για πιο ζεστό καφέ

Για πιο ζεστό καφέ σας συμβουλεύουμε:













- προχωρήστε σε ξέβγαλμα πατώντας  OK (B15)
- ζεσνάνετε με ζεστό νερό και τα φλιτζάνια χρησιμοποιώντας τη λειτουργία ζεστού νερού, (δείτε κεφάλαιο "17. Παροχή ζεστού νερού")
- αυξήστε τη θερμοκρασία του καφέ (δείτε κεφάλαιο "8. Ρύθμιση της σκληρότητας του νερού").

13.3 Προετοιμασία του καφέ χρησιμοποιώντας καφέ σε κόκκους

! Προσοχή!

Μη χρησιμοποιείτε πράσινους κόκκους καφέ γιατί μπορεί να κολλήσουν στο μύλο και να τον καταστήσουν άχρηστο.



1. Εισάγετε τον καφέ σε κόκκους στο αντίστοιχο δοχείο (A3) (εικ. 9).
2. Τοποθετήστε κάτω από το ακροφύσιο του καφέ (A19):
 - 1 φλιτζάνι εάν επιθυμείτε 1 καφέ (εικ. 10).
 - 2 φλιτζάνια, αν επιθυμείτε 2 καφέδες.
3. Χαμηλώστε το ακροφύσιο με τρόπο που να προσεγγίζει όσο το δυνατό περισσότερο τα φλιτζάνια: με τον τρόπο αυτό επιτυγχάνετε καλύτερη κρέμα (εικ.11)
4. Επιλέξτε τον καφέ που επιθυμείτε:

Συνταγή	Ποσότητα	Προγραμματιζόμενη ποσότητα	Προκαθορισμένο άρωμα
 Espresso (B10)	≈ 40 ml	από ≈20 ως ≈ 80ml	
 Espresso Long (B11)	≈ 120 ml	από ≈80 ως ≈180c	
 Coffee (B12)	≈ 180 ml	από ≈100 ως ≈240cc	
 Long (B13)	≈ 160 ml	από ≈115 ως ≈250cc	
2x (B9) +  Espresso (B10)	≈ 40 ml x 2 φλιτζάνια	--	
2x (B9) +  Espresso Long (B11)	≈ 120 ml x 2 φλιτζάνια	--	



5. Η προετοιμασία αρχίζει και στον πίνακα ελέγχου παραμένει αναμμένη η λυχνία που αντιστοιχεί στο εικονίδιο που επιλέξατε.

i Σημείωση:

- Για την παροχή 2 φλιτζανιών καφέ "espresso" ή "espresso long" ταυτόχρονα:

- Πατήστε το εικονίδιο 2X" (B9): ανάβουν τα εικονίδια που αφορούν τα ροφήματα που έχουν επιλεγεί, και το εικονίδιο "2X" αναβοσβήνει. Πατήστε  ή : ξεκινά η προετοιμασία.

Εναλλακτικά, προχωρήστε με τον ακόλουθο τρόπο:

- Πατήστε  ή : ξεκινά η προετοιμασία και το εικονίδιο "2X" αναβοσβήνει για ορισμένα δευτερόλεπτα. Πατήστε το εικονίδιο "2X" ενώ αναβοσβήνει.
- Ενώ το μηχάνημα ετοιμάζει τον καφέ, η παροχή μπορεί να σταματήσει οποιαδήποτε στιγμή πατώντας το εικονίδιο παροχής.

Μόλις ολοκληρωθεί η παροχή, εάν θέλετε να αυξήσετε την ποσότητα του καφέ στο φλιτζάνι, κρατήστε πατημένο το εικονίδιο (εντός 3 δευτερολέπτων) που πιέσατε για την ολοκλήρωση της παροχής του καφέ (B10 - B13).





Μόλις ολοκληρωθεί η προετοιμασία, η μηχανή είναι έτοιμη για νέα χρήση.

Σημείωση:

- Κατά τη διάρκεια της χρήσης, στον πίνακα ελέγχου μπορεί να ανάψουν λυχνίες των οποίων η σημασία αναφέρεται στο κεφάλαιο "24. Σημασία των λυχνιών".
- Για πιο ζεστό καφέ, ανατρέξτε στην παράγραφο "15.2 Συμβουλές για πιο ζεστό καφέ".
- Αν ο καφές βγαίνει σε σταγόνες ή ελάχιστα συμπαγής με λίγη κρέμα ή πολύ κρύος διαβάστε τα όσα αναφέρονται στο κεφάλαιο "25. Επίλυση προβλημάτων"
- Για να διαμορφώσετε σύμφωνα με τις δικές σα προτιμήσεις τα ροφήματα, ανατρέξτε στην παράγραφο "15.6 Πρόγραμμα ροφημάτων".

13.4 Προσωρινή διαφοροποίηση του αρώματος του καφέ

Για να αλλάξετε προσωρινά το πρόγραμμα αρώματος του καφέ, πατήστε  (B8):

	EXTRA LIGHT (πολύ ελαφρύ)
	LIGHT (ελαφρύ)
	MEDIUM (μεσαίο)
	STRONG (δυνατό)
	EXTRA STRONG (πολύ δυνατό)

	(δείτε "15.5 Προετοιμασία του καφέ χρησιμοποιώντας αλεσμένο καφέ")
--	--

Σημείωση:

- Η διαμόρφωση του αρώματος δεν απομνημονεύει και στην επόμενη αυτόματη παροχή η συσκευή επιλέγει την προκαθορισμένη τιμή.
- Αν η παροχή δεν ξεκινήσει μετά από λίγα δευτερόλεπτα από την προσωρινή αλλαγή του αρώματος, αυτό επιστρέφει στην προκαθορισμένη ρύθμιση.

13.5 Προετοιμασία του καφέ χρησιμοποιώντας προ-αλεσμένο καφέ



Προσοχή!





- Μη βάζετε ποτέ προαλεσμένο καφέ με τη μηχανή σβηστή, για να αποφύγετε το διασκορπισμό του στο εσωτερικό της. Σε αυτή την περίπτωση η μηχανή θα μπορούσε να υποστεί βλάβη.
- Μη χρησιμοποιείτε ποτέ περισσότερο από 1 κοφτή μεζούρα (C2), διαφορετικά το εσωτερικό της μηχανής μπορεί να λερωθεί και το χωνί να μπουκώσει.



Σημείωση:

Αν χρησιμοποιείτε προαλεσμένο καφέ, μπορείτε να προετοιμάσετε μόνο ένα φλιτζάνι τη φορά.

1. Πατήστε επαναλαμβανόμενα το εικονίδιο  (B8) μέχρι να ανάψει η λυχνία  (B6).
2. Βεβαιωθείτε ότι το χωνί δεν έχει φράξει, στη συνέχεια εισάγετε μια κοφτή μεζούρα προαλεσμένου καφέ (εικ.12).
3. Τοποθετήστε ένα φλιτζάνι κάτω από το ακρυφόσιο καφέ (A19) (εικ.10).
4. Επιλέξτε τον καφέ που επιθυμείτε:

Συνταγή	Ποσότητα
 Espresso (B10)	≈ 40 ml
 Espresso Long (B11)	≈ 120 ml
 Coffee (B12)	≈ 180 ml
 Long (B13)	≈ 160 ml

5. Η προετοιμασία αρχίζει και στον πίνακα ελέγχου παραμένει αναμμένη η λυχνία που αντιστοιχεί στο εικονίδιο που επιλέξατε.



Προσοχή! Προετοιμασία του καφέ LONG :

Στα μιά της προετοιμασίας, η λυχνία  αναβοσβήνει: ει-σάγετε μία καινούργια μεζούρα προαλεσμένου καφέ και πατήστε



(OK) (B15).



Σημείωση:

Αν η λειτουργία “Energy Saving” (“εξοικονόμηση ενέργειας”) είναι ενεργή, η παροχή του πρώτου καφέ μπορεί να απαιτήσει μερικά δευτερόλεπτα αναμονής..

13.6 Προσωπική επιλογή αρώματος και ποσότητας

Η μηχανή έχει προρυθμιστεί από το εργοστάσιο για την παροχή καφέ με προκαθορισμένο άρωμα και ποσότητα (δείτε πίνακα παραγράφου “15.3 Προετοιμασία του καφέ χρησιμοποιώντας καφέ σε κόκκους”).

Για τις προσωπικές ρυθμίσεις του καφέ, προχωρήστε με τον ακόλουθο τρόπο:

1. Τοποθετήστε ένα αρκετά μεγάλο φλιτζάνι ή ποτήρι κάτω από τα ακροφύσια του καφέ (A19).
2. Πατήστε  (B8) μέχρι την επιλογή του αρώματος που επιθυμείτε (δείτε παράγραφο “15.4 Προσωρινός διαχωρισμός του αρώματος του καφέ”).
3. Πατήστε και διατηρήστε πατημένο το εικονίδιο του καφέ προσωπικής επιλογής: το εικονίδιο αναβοσβήνει και αναβοσβήνουν και όλες οι λυχνίες συναγερμού για 4 φορές.
4. Αφήστε το εικονίδιο: το εικονίδιο αναβοσβήνει και η μηχανή αρχίζει την παροχή καφέ.
5. Μόλις ο καφές στο φλιτζάνι φτάσει στο επιθυμητό σημείο, πατήστε και πάλι το εικονίδιο του καφέ.

Σε αυτό το σημείο το άρωμα και η ποσότητα καφέ στο φλιτζάνι έχει προγραμματιστεί βάσει της νέας ρύθμισης.

14. ΠΡΟΕΤΟΙΜΑΣΙΑ ΓΙΑ ΚΑΠΟΥΤΣΙΝΟ



Κίνδυνος εγκαυμάτων!

Κατά τη διάρκεια της προετοιμασίας βγαίνει ατμός: προσοχή να μην καείτε

1. Για το καπουτσίνο, ετοιμάστε καφέ σε μεγάλο φλιτζάνι.
2. Γεμίστε ένα δοχείο, κατά προτίμηση με λαβή για να μην καείτε, με περίπου 100 γραμμάρια γάλακτος για κάθε καπουτσίνο που θέλετε να ετοιμάσετε. Στην επιλογή των διαστάσεων του δοχείου λάβετε υπόψη ότι ο όγκος θα αυξηθεί κατά 2 ή 3 φορές.



Σημείωση:





Για να επιτύχετε πιο πυκνό και πλούσιο αφρό, χρησιμοποιήστε αποβουτυρωμένο ή ημι-αποβουτυρωμένο γάλα και σε θερμοκρασία ψυγείου (περίπου 5°C). Για να αποφύγετε το γάλα με λίγο αφρόγαλα, ή με μεγάλες φούσκες, καθαρίζετε πάντα το εξάρτημα παρασκευής καπουτσίνο όπως περιγράφει η παράγραφος “16.1 Καθαρισμός εξαρτήματος παρασκευής καπουτσίνο μετά τη χρήση”.

3. Το εξάρτημα παρασκευής καπουτσίνο (A20) μπορεί να περιστραφεί ελαφρά προς το εξωτερικό, για να μπορείτε να χρησιμοποιήσετε δοχεία κάθε διάστασης.
4. Βυθίστε το εξάρτημα παρασκευής καπουτσίνο στο δοχείο του γάλακτος με προσοχή ώστε να μη βυθίσετε το δακτύλιο μαύρου χρώματος.



Προσοχή!

Μη πιέζετε πολύ την περιστροφή του εξαρτήματος παρασκευής καπουτσίνο (εικ.13): μπορεί να σπάσει!

5. Πατήστε το εικονίδιο  (B14). Η λυχνία  (B1) αναβοσβήνει και δείχνει ότι ζεσταίνεται.
6. Όταν η συσκευή έχει φτάσει στη θερμοκρασία, η λυχνία σβήνει  και το εικονίδιο  αναβοσβήνει.
7. Στρέψτε το κουμπί ατμού/ζεστού νερού  (A22) στη θέση I. Μετά από μερικά δευτερόλεπτα, από το εξάρτημα βγαίνει ατμός που του δίνει στο γάλα μια κρεμώδη όψη και αυξάνει τον όγκο. Για να επιτύχετε καλύτερο αφρό, κινήστε περιστροφικά και αργά το δοχείο από κάτω προς τα πάνω.
8. Μόλις επιτύχετε τον αφρό που επιθυμείτε, διακόψτε την παροχή του ατμού φέρνοντας το κουμπί ατμού στη θέση 0..



Κίνδυνος εγκαυμάτων!

Διακόψτε την παροχή ατμού, πριν αφαιρέσετε το δοχείο του γάλακτος με το αφρόγαλα ώστε να αποφύγετε καψίματα που μπορεί να προκαλέσουν οι πίδακες του καυτού γάλακτος.

9. Προσθέστε τον αφρό στον καφέ που έχετε ήδη ετοιμάσει. Το καπουτσίνο είναι έτοιμο: προσθέστε ζάχαρη κατά βούληση και, αν θέλετε, πασπαλίστε τον αφρό με λίγο κακάο σε σκόνη.



Σημείωση!

Αν ο τρόπος “Energy saving” (“εξοικονόμηση ενέργειας”) έχει ενεργοποιηθεί, η παροχή του ζεστού νερού μπορεί να απαιτήσει λίγο χρόνο αναμονής..

14.1 Καθαρισμός εξαρτήματος παρασκευής καπουτσίνο μετά τη χρήση

Καθαρίστε το εξάρτημα παρασκευής καπουτσίνο (A20) κάθε φορά που το χρησιμοποιείτε για να αποφύγετε τα υπολείμματα γάλακτος ή να φράξει.



Κίνδυνος εγκαυμάτων!

Κατά τη διάρκεια του καθαρισμού, από το εξάρτημα βγαίνει λίγο ζεστό νερό. Δώστε προσοχή ώστε να μην έρθετε σε επαφή με πίδακες νερού.



1. Αφήστε το νερό να διαρρέουσι, στρέφοντας το κουμπί του ατμού / ζεστού νερού  (A22) στη θέση I. Στη συνέχεια διακόψτε την παροχή επαναφέροντας το κουμπί στη θέση 0.
2. Περιμένετε μερικά λεπτά μέχρις ότου το εξάρτημα παρασκευής καπουτσίνο να κρυσώσει: στρέψτε αριστερόστροφα και βγάλτε το προς τα κάτω (εικ. 14).
3. Αφαιρέστε προς τα κάτω το ακροφύσιο (A21 - εικ. 15).
4. Βεβαιωθείτε ότι οι οπές που δείχνει το βέλος στην εικ. 16 δεν έχουν βουλώσει. Εν ανάγκη καθαρίστε με τη βοήθεια μιας καρφίτσας.
5. Τοποθετήστε και πάλι το εξάρτημα για καπουτσίνο στο ακροφύσιο σπρώχνοντας προς τα πάνω και περιστρέφοντάς δεξιόστροφα μέχρι να συνδεθεί.

15. ΠΑΡΟΧΗ ΖΕΣΤΟΥ ΝΕΡΟΥ



Προσοχή! Κίνδυνος εγκαυμάτων.

Μην αφήνετε τη μηχανή χωρίς επίτηρηση κατά την παροχή του ζεστού νερού. Ο σωλήνας του εξαρτήματος παρασκευής καφέ (A20) ζεσταίνεται κατά τη διάρκεια της παροχής.

1. Τοποθετήστε ένα δοχείο κάτω από το εξάρτημα παρασκευής καπουτσίνο (A20) (όσο πιο κοντά γίνεται ώστε να αποφευχθούν οι πιτσιλιές)
2. Στρέψτε το κουμπί ατμού/ζεστού νερού  (A22) στη θέση I.
3. Στη συνέχεια διακόψτε με το χέρι την παροχή ζεστού νερού, στρέψτε τη λαβή ατμού/ζεστού νερού  στη θέση 0.



Σημείωση!

Αν η λειτουργία "Energy Saving" ("εξοικονόμηση ενέργειας") είναι ενεργή, η παροχή του ζεστού νερού και του ατμού μπορεί να απαιτήσει μερικά δευτερόλεπτα αναμονής.

16. ΚΑΘΑΡΙΣΜΟΣ

16.1 Καθαρισμός της μηχανής

Τα παρακάτω μέρη της μηχανής θα πρέπει να καθαρίζονται τακτικά:

- το εσωτερικό κύκλωμα της μηχανής
- το δοχείο για κατακάθια καφέ (A11).
- το δοχείο συλλογής σταγόνων (A15) και δοχείο συλλογής συμπυκνώματος (A10)
- το δοχείο νερού (A17).
- τα στόμια του ακροφύσιου του καφέ (A19),
- το εξάρτημα παρασκευής καπουτσίνο (A20-"16.1 Καθαρισμός του εξαρτήματος για καπουτσίνο μετά τη χρήση").
- το χωνί για την εισαγωγή του αλεσμένου καφέ (A4),

- ο εγχυτήρας (A8) είναι προσβάσιμος αφού ανοίξετε το πορτάκι πρόσβασης (A7).
- πίνακα ελέγχου (B)



Προσοχή!

- Για τον καθαρισμό της μηχανής, μη χρησιμοποιείτε διαλύτες ή διαβρωτικά απορρυπαντικά ή αλκοόλ. Με τις υπερυπόματες μηχανές De'Longhi δεν χρειάζεται να χρησιμοποιείται χημικά πρόσθετα για τον καθαρισμό.
- Κανένα από τα εξαρτήματα της μηχανής δεν πρέπει να πλυθεί σε πλυντήριο πιάτων εκτός από τη σάρα δίσκου (A14).
- Μη χρησιμοποιείτε αιχμηρά αντικείμενα για να αφαιρέσετε τα υπολείμματα του καφέ γιατί μπορεί να γρατζουνίσουν τις μεταλλικές και πλαστικές επιφάνειες.

16.2 Καθαρισμός του εσωτερικού κυκλώματος της μηχανής

Για περιόδους αχρησίας μεγαλύτερες των 3-4 ημερών συνιστάται, μόλις ανάψει ξανά η μηχανή να προχωρήσετε σε:

- 2/3 ξεβγάλματα πατώντας  (B15)
- παροχή ζεστού νερού, για λίγο (κεφάλαιο "17 Παροχή ζεστού νερού")



Σημείωση:

Είναι φυσικό, μετά από την εκτέλεση αυτής της λειτουργίας, να υπάρχει νερό στο δοχείο με τα κατακάθια του καφέ (A11).

16.3 Καθαρισμός του δοχείου κατακαθίων του καφέ

Όταν στην οθόνη αναβοσβήνει η λυχνία  (B2) θα πρέπει να αδειάσετε το δοχείο για τα κατακάθια (A11) και να το καθαρίσετε. Μέχρις ότου καθαριστεί το δοχείο από τα κατακάθια, το μηχανήμα δεν μπορεί να κάνει καφέ. Η συσκευή επισημαίνει ότι πρέπει να αδειάσει το δοχείο ακόμη και όταν δεν είναι γεμάτο, αν περάσουν 72 ώρες από την πρώτη προετοιμασία (εφόσον η μέτρηση των 72 ωρών έχει γίνει σωστά, το μηχανήμα δεν πρέπει ποτέ να σβήσει από τον γενικό διακόπτη-A6).



Προσοχή! Κίνδυνος εγκαυμάτων

Αν παρασκευάσετε πολλά καπουτσίνο διαδοχικά, η μεταλλική επιφάνεια των φλιτζανιών (A12) θα ζεσταθεί. Περιμένετε να κρυσώσει πριν να την αγγίξετε και πιάστε το μόνο από μπροστά μέρος.

Για προχωρήσετε σε καθαρισμό (με το μηχανήμα αναμμένο):

- Αφαιρέστε το δίσκο συλλογής σταγόνων (A15) (εικ.17), αδειάστε τον και καθαρίστε τον.

- Αδειάστε και καθαρίστε με προσοχή το δοχείο με τα κατακάθια (A11) με προσοχή ώστε να αφαιρεθούν όλα τα κατακάθια που μπορεί να έχουν παραμείνει στον πάτο:
- Ελέγξτε το δίσκο συλλογής συμπυκνώματος (A10) (κόκκινου χρώματος) και αν είναι γεμάτο, αδειάστε το.

16.4 Καθαρισμός του δοχείου συλλογής σταγόνων και του δίσκου συλλογής συμπυκνώματος.



Προσοχή!

Το δοχείο συλλογής σταγόνων (A15) διαθέτει έναν πλωτό δείκτη (A13) (κόκκινου χρώματος) που δείχνει τη στάθμη του νερού (εικ.18). Πριν ο δείκτης αρχίσει να προεξέχει από το δίσκο φλιτζανιών (A12), πρέπει να αδειάσετε και να καθαρίσετε το δίσκο, διαφορετικά το νερό μπορεί αρχίσει να βγαίνει και να προκαλέσει βλάβη στη μηχανή, την επιφάνεια στήριξης ή τη γύρω περιοχή. Για να αφαιρέσετε το δίσκο συλλογής σταγόνων:

1. Βγάλετε το δίσκο συλλογής σταγόνων και το δοχείο για τα υπολείμματα του καφέ (A11) (εικ.17)
2. Αφαιρέστε το δίσκο φλιτζανιών (A12), τη σχάρα του δίσκου (A14), στη συνέχεια αδειάστε το δίσκο συλλογής σταγόνων και το δοχείο υπολειμμάτων και πλύνετε όλα τα εξαρτήματα
3. Ελέγξτε το δίσκο συλλογής συμπυκνώματος κόκκινου χρώματος (A10) και αν είναι γεμάτο, αδειάστε το.
4. Τοποθετήστε και πάλι το δίσκο συλλογής σταγόνων και τη σχάρα του δοχείου για τα κατακάθια καφέ.



Προσοχή!

Όταν βγάζετε το δοχείο συλλογής σταγόνων, υποχρεωτικά πρέπει να αδειάσετε πάντα το δοχείο για κατακάθια ακόμη και αν δεν είναι τελείως γεμάτο.

Εάν δεν τον καθαρίσετε, φτιάχνοντας τους επόμενους καφέδες είναι πιθανόν να γεμίσει πάνω από το κανονικό το δοχείο για κατακάθια και να βουλώσει η μηχανή.

16.5 Καθαρισμός του εσωτερικού της μηχανής



Κίνδυνος ηλεκτροπληξίας!

Πριν από οποιαδήποτε ενέργεια καθαρισμού των εσωτερικών μερών, θα πρέπει να σβήσετε τη μηχανή (δείτε κεφάλαιο "7. Σβήσιμο της μηχανής") και αποσυνδέστε τη συσκευή στην πρίζα. Μη βυθίζετε ποτέ τη συσκευή στο νερό.

1. Ελέγχετε τακτικά (περίπου μια φορά το μήνα) ότι το εσωτερικό της μηχανής (στο οποίο έχετε πρόσβαση όταν αφαιρέσετε το δίσκο συλλογής σταγόνων (A15) δεν είναι βρώμικο. Αν ανάγκη αφαιρέστε τα υπολείμματα του καφέ με ένα πινέλο και ένα σφουγγάρι.
2. Αναρροφήστε όλα τα υπολείμματα με μια ηλεκτρική σκούπα (εικ. 19).

16.6 Καθαρισμός του δοχείου νερού

1. Καθαρίζετε τακτικά (περίπου μια φορά το μήνα και σε κάθε αντικατάσταση του φίλτρου αποσκλήρυνσης (C4) (αν προβλέπεται) το δοχείο νερού (A17) με ένα υγρό πανί και με λίγο απαλό απορρυπαντικό.
2. Αφαιρέστε το φίλτρο (C4) (αν υπάρχει) και ξεπλύνετε με καθαρό νερό.
3. Τοποθετήστε και πάλι το φίλτρο (αν προβλέπεται), γεμίστε τη δεξαμενή με φρέσκο νερό και επανατοποθετήστε τη.
4. (Μόνο για μοντέλα με φίλτρο αποσκλήρυνσης) Παροχή 100ml di νερού.

16.7 Καθαρισμός των στομιών του ακροφύσιου του καφέ

1. Καθαρίζετε τακτικά τα στόμια του ακροφύσιου του καφέ (A19) με ένα σφουγγάρι ή ένα πανί (εικ.20A)
2. Βεβαιωθείτε ότι οι σπές του ακροφύσιου του καφέ δεν έχουν μπουκώσει. Αν χρειάζεται, αφαιρέστε τα υπολείμματα του καφέ με μια οδοντογλυφίδα (εικ. 20B).

16.8 Καθαρισμός χωνιού για την εισαγωγή του προλαεσμένου καφέ

Ελέγχετε τακτικά (περίπου μια φορά το μήνα) το χωνί εισαγωγής προλαεσμένου καφέ (A4) και βεβαιωθείτε ότι δεν έχει βουλώσει. Αν ανάγκη αφαιρέστε τα υπολείμματα του καφέ με ένα πινέλο.

16.9 Καθαρισμός του εγχυτήρα

Ο εγχυτήρας (A8) θα πρέπει να καθαρίζεται τουλάχιστον μια φορά το μήνα.



Προσοχή!

Ο εγχυτήρας δεν μπορεί να αφαιρεθεί όταν η μηχανή είναι αναμμένη.

1. Βεβαιωθείτε ότι η μηχανή έχει εκτελέσει σωστά τη διαδικασία σβήσιματος (δείτε κεφάλαιο "7) Απενεργοποίηση της συσκευής")
2. Αφαιρέστε το δοχείο νερού (A17)
3. Ανοίξτε το πορτάκι του εγχυτήρα (A7) (εικ. 21) που βρίσκεται στη δεξιά πλευρά.
4. Πατήστε προς το εσωτερικό τα δύο χρωματιστά πλήκτρα και ταυτόχρονα αφαιρέστε τον εγχυτήρα προς το εξωτερικό (εικ.22).
5. Βυθίστε τον εγχυτήρα για περίπου 5 λεπτά στο νερό και στη συνέχεια ξεπλύνετε τον κάτω από τη βρύση.



Προσοχή!

ΞΕΠΛΥΝΕΤΕ ΜΟΝΟ ΜΕ ΝΕΡΟ.

Όχι απορρυπαντικά - Όχι πλυντήριο πιάτων

Καθαρίστε τον εγχυτήρα χωρίς απορρυπαντικά γιατί μπορεί να προκληθούν βλάβες.



- Με ένα πινέλο καθαρίστε τυχόν υπολείμματα καφέ στη θέση του εγχυτήρα, που φαίνονται και από τη θυρίδα του εγχυτήρα.
- Μετά τον καθαρισμό, τοποθετήστε και πάλι τον εγχυτήρα στη βάση. Στη συνέχεια, πατήστε πάνω στην επιγραφή PUSH έως ότου ακουστεί ότι έκλεισε.

Σημείωση:

Εάν η τοποθέτηση του εγχυτήρα εξακολουθεί να είναι δύσκολη, θα πρέπει (πριν την τοποθέτηση) να προσαρμόσετε το μέγεθος πιέζοντας τους δύο μοχλούς (εικ. 23).



- Μετά την τοποθέτηση, βεβαιωθείτε ότι τα δύο χρωματιστά πλήκτρα έχουν ασφαλίσει προς τα έξω.
- Κλείστε τη θυρίδα του εγχυτήρα.
- Επανατοποθετήστε το δοχείο νερού.

17. ΑΦΑΛΑΤΩΣΗ

Αφαλάτωσε το μηχάνημα όταν στον πίνακα ελέγχου (B) αναβοσβήνει η λυχνία  (B5) και παραμένουν αναμμένα μόνο τα εικονίδια  OK (B15) και  ESC (B14).

Αν θέλετε να προχωρήσετε αμέσως με την αφαλάτωση, πατήστε





 OK (B3) και ακολουθήστε τη διαδικασία από το σημείο 4. Για να μεταθέσετε την αφαλάτωση σε άλλη στιγμή, πατήστε

 ESC: στην οθόνη αναβοσβήνει η λυχνία  που υπενθυμίζει ότι η μηχανή χρειάζεται αφαλάτωση.

Προσοχή!

- Πριν από τη χρήση, διαβάστε με προσοχή τις οδηγίες και την ετικέτα του αφαλατικού που αναφέρονται στη συσκευασία του.
- Συνιστάται η χρήση αποκλειστικά του προϊόντος αφαλάτωσης της De'Longhi. Η χρήση των ακατάλληλων προϊόντων αφαλάτωσης, όπως και η ίδια η αφαλάτωση που δεν εκτελείται τακτικά, μπορεί να δημιουργήσει βλάβες που δεν καλύπτει η εγγύηση του κατασκευαστή.





Εάν θέλετε να αφαλάτωση τη μηχανή, προχωρήστε με τον ακόλουθο τρόπο:

- Σβήστε πρώτα τη συσκευή (standby), πατώντας το πλήκτρο  (A23- εικ.7) (δείτε κεφάλαιο "7 Απενεργοποίηση της συσκευής")
- Αδειάστε το δίσκος συλλογής σταγόνων (A15), το δοχείο για κατακάθια καφέ (A11) και τοποθετήστε τα ξανά στο μηχάνημα.
- Κρατήστε το εικονίδιο πατημένο  (B8) μέχρι να ανάψει η λυχνία  (B5) και τα εικονίδια  ESC και  OK;





- Αδειάστε εντελώς το δοχείο νερού (A17) αφαιρώντας, αν υπάρχει, το φίλτρο αποσκλήρυνσης (C4).
- Ρίξτε μέσα στο δοχείο του νερού το υγρό αφαλάτωσης (C3) μέχρι το σημείο A (που αντιστοιχεί σε συσκευασία των 100ml) που είναι εντυπωμένο στο πάνω μέρος του δοχείου και στη συνέχεια προσθέστε ένα λίτρο νερό μέχρι τη στάθμη B (εικ. 24). Τοποθετήστε και πάλι το δοχείο νερού
- Τοποθετήστε κάτω από το εξάρτημα παρασκευής καπουτσίνου (A20) και το στόμιο καφέ (A19) ένα δοχείο τουλάχιστον 1,8 λίτρων (εικ.25).

Προσοχή! Κίνδυνος εγκαυμάτων



Από το εξάρτημα παρασκευής καπουτσίνου και τον εγχυτήρα καφέ βγαίνει ζεστό νερό που περιέχει οξέα. Δώστε προσοχή ώστε να μην έρθετε σε επαφή με αυτό το διάλυμα.

- Πατήστε το εικονίδιο  OK για επιβεβαίωση της εισαγωγής του αφαλατικού: θα ξεκινήσει το πρόγραμμα αφαλάτωσης.
- Μετά από μερικά λεπτά, αναβοσβήνει το εικονίδιο  ESC (B14) και δείχνει ότι πρέπει να στρέψετε το κουμπί ατμού/ζεστού νερού  (A22) στη θέση I.
- Μόλις στραφεί το  κουμπί στη θέση I, το πρόγραμμα αφαλάτωσης ξεκινά και το διάλυμα αφαλάτωσης βγαίνει από το εξάρτημα παροχής καπουτσίνου εκτελώντας αυτόματα μία σειρά από ξεβγάλματα κατά διαστήματα, για να αφαιρέσει τα υπολείμματα αλάτων από το εσωτερικό της μηχανής του καφέ.

Μετά από περίπου 35 λεπτά, η συσκευή διακόπτει την αφαλάτωση και η λυχνία  (B3) αναβοσβήνει.

- Η μηχανή θα είναι τώρα έτοιμη για τη διαδικασία ξεβγάλματος με καθαρό νερό. Αδειάστε το δοχείο που χρησιμοποιήθηκε για τη συλλογή του διαλύματος αφαλάτωσης και αφαιρέστε το δοχείο νερού, αδειάστε το, ξεβγάλετε με τρεχούμενο νερό, γεμίστε μέχρι τη στάθμη MAX με φρέσκο νερό και τοποθετήστε το στη μηχανή.
- Τοποθετήστε το άδειο δοχείο που έχετε χρησιμοποιήσει για να συλλέξετε το διάλυμα αφαλάτωσης κάτω από το ακροφύσιο του καφέ και το εξάρτημα παρασκευής καπουτσίνου (εικ.25).
- Πιέστε το εικονίδιο  OK:  ESC αναβοσβήνει και δείχνει ότι στρέφεται το κουμπί ατμού/ζεστού νερού  στη θέση O
- Στρέψτε το κουμπί ζεστού νερού/ατμού  στη θέση O για να ξεκινήσει το ξεβγάλημα. Το ζεστό νερό βγαίνει από το ακροφύσιο του καφέ.
- Μετά από ένα προκαθορισμένο χρονικό διάστημα, αναβοσβήνει  ESC. Στρέψτε τη λαβή στη θέση I: το ζεστό

νερό συνεχίζει από το εξάρτημα παρασκευής καπουτσίνο. Μόλις τελειώσει το νερό στο δοχείο, ανάβει η λυχνία  (B3)

15. Η μηχανή θα είναι τώρα έτοιμη για τη δεύτερη διαδικασία ξεβγάλματος με καθαρό νερό. Αδειάστε το δοχείο που χρησιμοποιήθηκε για τη συλλογή του νερού ξεβγάλματος και αφαιρέστε το δοχείο νερού, αδειάστε το, ξεβγάλετε με τρεχούμενο νερό, γεμίστε μέχρι τη στάθμη MAX με φρέσκο νερό και τοποθετήστε το στη μηχανή αν είχατε προηγουμένως βγάλει το φίλτρο αποσκλήρυνσης και τοποθετήστε το δοχείο στη μηχανή.
 16. Τοποθετήστε ξανά, άδειο το δοχείο που χρησιμοποιήθηκε για τη συλλογή του νερού ξεβγάλματος κάτω από το εξάρτημα παρασκευής καπουτσίνο.
 17. Πατήστε το εικονίδιο  **OK**: η συσκευή ξεκινά το ξέβγαλμα μόνο από το εξάρτημα παρασκευής καπουτσίνο;
 18. Μόλις τελειώσει το νερό στο δοχείο, η λυχνία  αναβοσβήνει
 19. Αδειάστε το δοχείο που χρησιμοποιήθηκε για τη συλλογή του νερού ξεβγάλματος, αφαιρέστε και γεμίστε το δοχείο νερού με φρέσκο νερό μέχρι τη στάθμη MAX και τοποθετήστε ξανά στη μηχανή. το εικονίδιο  **ESC** αναβοσβήνει.
 20. Στρέψτε το κουμπί ατμού στη θέση **0**.
 21. Αδειάστε και τοποθετήστε ξανά το δίσκο συλλογής σταγόνων (A15) και το δοχείο για κατακάθια (A11).
- Η διαδικασία αφαλάτωσης έχει ολοκληρωθεί.

Σημείωση!

- Αν ο κύκλος αφαλάτωσης δεν ολοκληρωθεί σωστά (πχ. δεν υπάρχει ρεύμα) συνιστάται να επαναλάβετε τον κύκλο.
- Είναι φυσικό, μετά από την εκτέλεση του κύκλου αφαλάτωσης, να υπάρχει νερό στο δοχείο με τα κατακάθια του καφέ (A11).
- Η συσκευή απαιτεί τρίτο ξέβγαλμα, στην περίπτωση που το δοχείο νερού δεν έχει γεμίσει μέχρι τη στάθμη max: και αυτό για να διασφαλιστεί ότι δεν θα υπάρχει αφαλατικό στα εσωτερικά κυκλώματα της μηχανής.









18. ΠΡΟΓΡΑΜΜΑΤΙΣΜΟΣ ΤΗΣ ΣΚΛΗΡΟΤΗΤΑΣ ΤΟΥ ΝΕΡΟΥ

Η λυχνία  (B5) εμφανίζεται μετά από ένα προκαθορισμένο διάστημα λειτουργίας που εξαρτάται από τη σκληρότητα του νερού.





Η συσκευή είναι ρυθμισμένη από το εργοστάσιο για επίπεδο σκληρότητας 4. Εάν θέλετε, μπορείτε να προγραμματίσετε το μηχανήμα βάσει της πραγματικής σκληρότητας του νερού βάσει των περιοχών, κάνοντας λιγότερο τακτική με τον τρόπο αυτό τη διαδικασία καθαρισμού των αλάτων.

18.1 Μέτρηση της σκληρότητας του νερού

1. Βγάλτε από τη συσκευασία της την ταινία αντίδρασης (C1) “TOTAL HARDNESS TEST” που συνοδεύει αυτό το βιβλιαράκι στα αγγλικά.
2. Βυθίστε εντελώς την ταινία σε ένα ποτήρι νερό για ένα δευτερόλεπτο περίπου.
3. Αφαιρέστε την ταινία από το νερό και τινάξτε την ελαφρά. Μετά από περίπου ένα λεπτό θα δημιουργηθούν 1, 2, 3 ή 4 τετραγωνάκια κόκκινου χρώματος, αναλόγως της σκληρότητας του νερού, κάθε τετραγωνάκι αντιστοιχεί σε 1 επίπεδο.

Ταινία αντίδρασης	σκληρότητα νερού	Προγραμματισμός που αντιστοιχεί
	χαμηλή	
	μέση	
	υψηλή	
	μέγιστη	

18.2 Ρύθμιση της σκληρότητας του νερού

1. Με τη μηχανή σβηστή (standby) αλλά με το γενικό διακόπτη πατημένο(εικ 1)
2. Κρατήστε πατημένο το εικονίδιο **2x** (B9) μέχρι να ανάψουν τα εικονίδια στον πίνακα ελέγχου (B)
3. Πατήστε το εικονίδιο  (B8)
4. Επιλέξτε το επίπεδο σκληρότητας νερού πατώντας ξανά το εικονίδιο .
5. Πατήστε το εικονίδιο  (OK) (B15) για επιβεβαίωση (ή  (ESC) (B14) για έξοδο χωρίς τροποποιήσεις). Οι λυχνίες σβήνουν.

Στο σημείο αυτό η συσκευή έχει προγραμματιστεί εκ νέου βάσει της νέας ρύθμισης της σκληρότητας του νερού.

19. ΦΙΛΤΡΟ ΑΠΟΣΚΛΗΡΥΝΣΗΣ

Ορισμένα μοντέλα έχουν το φίλτρο αποσκλήρυνσης (C4): αν το δικό σας μοντέλο δεν διαθέτει, σας συνιστούμε να το αγοράσετε από ένα εξουσιοδοτημένο κέντρο τεχνικής υποστήριξης De'Longhi.



Για τη σωστή χρήση του φίλτρου, ακολουθείστε τις οδηγίες που αναφέρονται.

19.1 Εγκατάσταση του φίλτρου

1. Βγάλτε το φίλτρο (C4) από τη συσκευασία. Ο δίσκος ημερομηνίας είναι διαφορετικός αναλόγως του φίλτρου που παρέχεται (εικ.26).
2. Περιστρέψτε το δίσκο ημερομηνίας μέχρι να εμφανιστούν οι 2 επόμενοι μήνες χρήσης.

Σημείωση

η διάρκεια του φίλτρου ανέρχεται σε δύο μήνες αν η συσκευή χρησιμοποιείται κανονικά, ενώ αν η συσκευή παραμένει αχρησιμοποίητη με το φίλτρο τοποθετημένο, η διάρκεια ανέρχεται το πολύ σε 3 εβδομάδες.

3. Για να ενεργοποιήσετε το φίλτρο, αφήστε να τρέξει το νερό της βρύσης στην οπή του φίλτρου όπως φαίνεται στην εικ.27 μέχρι να αρχίσει το νερό να βγαίνει από τα πλάγια ανοίγματα για περισσότερο από ένα λεπτό.
4. Αφαιρέστε το δοχείο (A17) από τη μηχανή και γεμίστε το νερό.
5. Εισάγετε το φίλτρο στο δοχείο νερού και βυθίστε το εντελώς για 10 δευτερόλεπτα, με κλίση και ελαφριά πίεση ώστε να φύγουν οι φυσαλίδες αέρα (εικ. 28).
6. Τοποθετήστε το φίλτρο στην ειδική θέση (A18) και πιέστε μέχρι κάτω (εικ.29)
7. Ξανακλείστε το δοχείο με το καπάκι (A16 - εικ.30), στη συνέχεια επανατοποθετήστε το δοχείο στη μηχανή.
8. Τοποθετήστε ένα δοχείο κάτω από το σύστημα παροχής ζεστού νερού (A20) (ελάχιστη χωρητικότητα: 500ml).
9. Στόμιο παροχής ζεστού νερού/ατμού το κουμπί ατμός/ζεστό νερό  (A22) στη θέση **I**.
10. Δώστε τουλάχιστο 500 ml νερού, στη συνέχεια στρέψτε το κουμπί ατμού/ζεστού νερού  στη θέση **O**.

Τώρα το φίλτρο έχει ενεργοποιηθεί και μπορείτε να προχωρήσετε στη χρήση της μηχανής.

19.2 Αντικατάσταση φίλτρου

Όταν παρέλθουν οι δύο μήνες (βλέπε ημερομηνία), ή αν η μηχανή δεν χρησιμοποιηθεί για 3 εβδομάδες, θα πρέπει να αντικαταστήσετε το φίλτρο:









1. Αφαιρέστε το δοχείο (A17) και το φίλτρο (C4) που έχουν εξαντληθεί
2. Αφαιρέστε το νέο φίλτρο από τη συσκευασία και συνεχίστε όπως δείχνει το σημείο 2 ως 10 της προηγούμενης παραγράφου.





Τώρα το νέο φίλτρο έχει ενεργοποιηθεί και μπορείτε να προχωρήσετε στη χρήση της μηχανής.









20. ΤΕΧΝΙΚΑ ΣΤΟΙΧΕΙΑ

Τάση:	220-240V~ 50/60 Hz max. 10A
Καταναλούμενη ισχύς:	1450W
Πίεση:	1,5MPa (15 bar)
Μέγιστη χωρητικότητα δοχείου νερού:	1,8 l
Διαστάσεις LxPxH:	240x440x360 mm
Μήκος καλωδίου:	1150 mm
Βάρος:	9,2 Kg
Μέγιστη χωρητικότητα δοχείου κόκκων:	300 g

21. ΣΗΜΑΣΙΑ ΤΩΝ ΛΥΧΝΙΩΝ

ΕΜΦΑΝΙΖΟΜΕΝΗ ΛΥΧΝΙΑ	ΠΙΘΑΝΗ ΑΙΤΙΑ	ΑΠΟΚΑΤΑΣΤΑΣΗ
 <p>ΑΝΑΒΟΣΒΗΝΕΙ</p>	Το νερό στο δοχείο (A17) δεν είναι αρκετό.	Γεμίστε τη δεξαμενή νερού ή/και τοποθετήστε τη σωστά, πιέζοντας τη μέχρι τέρμα ώστε να ακούσετε τον χαρακτηριστικό θόρυβο.
 <p>ΣΤΑΘΕΡΑ</p>	Το δοχείο (A17) δεν έχει τοποθετηθεί ή δεν έχει τοποθετηθεί σωστά.	Τοποθετήστε το δοχείο με το νερό σωστά, πατώντας μέχρι τέλους για να δέσει.
 <p>ΑΝΑΒΟΣΒΗΝΕΙ</p>	Το δοχείο για κατακάθια (A11) του καφέ είναι γεμάτο.	Αδειάστε το δοχείο για κατακάθια, το δίσκο συλλογής σταγόνων (A15) και καθαρίστε το, μετά τοποθετήστε το στη θέση του (εικ.16). Σημαντικό: όταν αφαιρείτε το δίσκο συλλογής σταγόνων πρέπει πάντα να αδειάζετε το δοχείο για τα κατακάθια ακόμη και αν δεν έχει γεμίσει. Εάν δεν τον καθαρίσετε, φτιάχνοντας τους επόμενους καφέδες είναι πιθανόν να γεμίσει πάνω από το κανονικό το δοχείο για κατακάθια και να βουλώσει η μηχανή.
 <p>ΣΤΑΘΕΡΗ</p>	Μετά τον καθαρισμό δεν έχει εισαχθεί το δοχείο για τα κατακάθια (A11).	Αφαιρέστε το δοχείο συλλογής σταγόνων (A15) και τοποθετήστε το δοχείο για τα κατακάθια.
 <p>ΣΤΑΘΕΡΑ</p>	Οι κόκκοι του καφέ τελείωσαν.	Γεμίστε το δοχείο των κόκκων (A3-εικ.9).
 <p>ΑΝΑΒΟΣΒΗΝΟΥΝ</p>	Το χωνί για την εισαγωγή του προαλεσμένου καφέ (A4) έχει μπουκώσει.	Αδειάστε το χωνί με τη βοήθεια ενός πινέλου όπως περιγράφεται στην παρ. "18.8 Καθαρισμός χωνιού για την εισαγωγή του προαλεσμένου καφέ".
 <p>ΣΤΑΘΕΡΑ</p>	Επιλέχθηκε η λειτουργία "προαλεσμένος καφές", αλλά δεν τοποθετήθηκε προαλεσμένος καφές στο χωνί (A4).	Βάλτε τον αλεσμένο καφέ στο χωνί (εικ.12) και αποπιλέξτε τη λειτουργία αλεσμένου καφέ.
 <p>ΑΝΑΒΟΣΒΗΝΕΙ</p>	Το χωνί για την εισαγωγή του προαλεσμένου καφέ (A4) έχει μπουκώσει.	Αδειάστε το χωνί με τη βοήθεια ενός πινέλου όπως περιγράφεται στην παρ. "18.8 Καθαρισμός χωνιού για την εισαγωγή του προαλεσμένου καφέ".
 <p>ΑΝΑΒΟΣΒΗΝΕΙ</p>	Υπενθυμίζει ότι πρέπει να γίνει αφαλάτωση στη μηχανή	Είναι αναγκαία η εκτέλεση του προγράμματος αφαλάτωσης όπως περιγράφει το κεφ. "19 Αφαλάτωση".



 <p>ΑΝΑΒΟΣΒΗΝΕΙ</p> <p>ΑΝΑΒΟΣΒΗΝΟΥΝ</p>	<p>Το άλεσμα είναι πολύ λεπτό και επομένως ο καφές βγαίνει πολύ αργά ή δεν βγαίνει καθόλου.</p> <p>Αν υπάρχει φίλτρο αποσκλήρυνσης (C4) ενδέχεται να υπάρχει μία φυσαλίδα αέρα στο εσωτερικό του κυκλώματος που θα έχει μπλοκάρει την παροχή.</p>	<p>Επαναλάβετε την παροχή καφέ και γυρίστε το κουμπί ρύθμισης άλεσης (A5-εικ.8) κατά μία θέση προς τον αριθμό 8, δεξιόστροφα, ενώ ο μύλος του καφέ λειτουργεί. Αν αφού έχετε κάνει τουλάχιστον 2 καφέδες, η παροχή είναι ακόμη πολύ αργή, επαναλάβετε τη διόρθωση από το κουμπί ρύθμισης κατά μια ακόμη θέση (δείτε παρ. "15.1 Ρύθμιση του μύλου του καφέ") Αν το πρόβλημα παραμένει, βεβαιωθείτε ότι το δοχείο νερού (A17) έχει τοποθετηθεί μέχρι τέλους, στρέψετε το κουμπί παροχής ατμού/ζεστού νερού (A22) στη θέση I και αφήστε να τρέξει λίγο νερό μέχρι να σταθεροποιηθεί η ροή.</p> <p>Αφήστε να τρέξει λίγο νερό στρέφοντας το κουμπί ζεστού νερού/ατμού (A22) στη θέση I μέχρις ότου η ροή να γίνει κανονική.</p>
 <p>ΑΝΑΒΟΣΒΗΝΕΙ</p> <p>ΑΝΑΒΟΣΒΗΝΕΙ</p>	<p>Ο αλεσμένος καφές που χρησιμοποιείται είναι πολύ λεπτός και επομένως ο καφές βγαίνει πολύ αργά ή δεν βγαίνει καθόλου.</p> <p>Αν υπάρχει φίλτρο αποσκλήρυνσης (C4) ενδέχεται να υπάρχει μία φυσαλίδα αέρα στο εσωτερικό του κυκλώματος που θα έχει μπλοκάρει την παροχή.</p>	<p>Επαναλάβετε την παροχή καφέ χρησιμοποιώντας λιγότερο αλεσμένο καφέ ή καφέ διαφορετικού τύπου. Αν το πρόβλημα παραμένει, βεβαιωθείτε ότι το δοχείο νερού (A17) έχει τοποθετηθεί μέχρι τέλους, στρέψετε το κουμπί παροχής ατμού/ζεστού νερού (A22) στη θέση I και αφήστε να τρέξει λίγο νερό μέχρι να σταθεροποιηθεί η ροή.</p> <p>Αφήστε να τρέξει λίγο νερό στρέφοντας το κουμπί ζεστού νερού/ατμού (A22) στη θέση I μέχρις ότου η ροή να γίνει κανονική.</p>
 <p>ΑΝΑΒΟΣΒΗΝΕΙ</p> <p>ΣΤΑΘΕΡΑ</p>	<p>Ζητήθηκε καφές LONG με προαλεσμένο</p>	<p>Τοποθετήστε στο χωνί (A4) μία κοφτή μεζούρα (C2) αλεσμένου καφέ και πατήστε  OK (B15) για να συνεχίσετε την προετοιμασία.</p>
 <p>ΣΤΑΘΕΡΑ</p> <p>ΑΝΑΒΟΣΒΗΝΟΥΝ</p>	<p>Χρησιμοποιήθηκε μεγάλη ποσότητα καφέ.</p>	<p>Επιλέξτε πιο ελαφριά γεύση  (B8) ή μειώστε την ποσότητα του προαλεσμένου καφέ.</p>

 <p>+ ΛΑΜΠ. + ΛΑΜΠ.</p>  <p>ΑΝΑΒΟΣΒΗΝΕΙ</p>	<p>Το υδραυλικό κύκλωμα είναι άδειο.</p>	<p>Στρέψτε το κουμπί παροχής νερού/ατμού (A22) στη θέση I μέχρι να σταματήσει η παροχή και στη συνέχεια επαναφέρετε το κουμπί στη θέση 0. Αν παρέμβει ο συναγερμός κατά τη διάρκεια της παροχής ζεστού νερού ή ατμού, επαναφέρετε το κουμπί στη θέση 0. Στρέψτε το κουμπί παροχής νερού/ατμού (A22) στη θέση I μέχρι να σταματήσει η παροχή και στη συνέχεια επαναφέρετε το κουμπί στη θέση 0. Αν το πρόβλημα παραμένει, βεβαιωθείτε ότι το δοχείο νερού (A17) έχει τοποθετηθεί μέχρι κάτω.</p>
 <p>ΣΤΑΘΕΡΑ</p>	<p>Το εσωτερικό της μηχανής είναι πολύ βρώμικο</p>	<p>Καθαρίστε προσεκτικά τη μηχανή όπως περιγράφει το κεφ. "18. Καθαρισμός". Αν μετά τον καθαρισμό, η μηχανή εμφανίζει ακόμη το μήνυμα, απευθυνθείτε σε ένα κέντρο τεχνικής υποστήριξης.</p>
 <p>ΑΝΑΒΟΣΒΗΝΕΙ</p>	<p>Μετά τον καθαρισμό δεν έχει τοποθετηθεί το ακροφύσιο (A8).</p>	<p>Τοποθετήστε τον εγχυτήρα σύμφωνα με τις οδηγίες της παρ. "18.9 Καθαρισμός του εγχυτήρα".</p>
 <p>ΑΝΑΒΟΣΒΗΝΕΙ</p>	<p>Θα πρέπει να στρέψετε το κουμπί ατμού/ζεστού νερού (A22)</p>	<p>Στρέψτε το κουμπί ατμού/ζεστού νερού.</p>
 <p>ΑΝΑΒΟΣΒΗΝΕΙ</p> <p> ESC +  OK ΣΤΑΘΕΡΑ</p>	<p>Δείχνει ότι πρέπει να γίνει αφαλάτωση</p>	<p>Είναι αναγκαία η εκτέλεση του προγράμματος αφαλάτωσης το συντομότερο δυνατό (δείτε κεφ. "19 Αφαλάτωση").</p>

22. ΕΠΙΛΥΣΗ ΠΡΟΒΛΗΜΑΤΩΝ

Παρακάτω αναφέρονται οι πιθανές δυσλειτουργίες.

Εάν το πρόβλημα δεν μπορεί να λυθεί εφαρμόζοντας τις οδηγίες, απευθυνθείτε στην τεχνική υποστήριξη.

ΠΡΟΒΛΗΜΑ	ΠΙΘΑΝΗ ΑΙΤΙΑ	ΑΠΟΚΑΤΑΣΤΑΣΗ
Ο καφές δεν είναι ζεστός.	Δεν προθερμάνετε τα φλιτζάνια.	Ζεσάνετε με το ζεστό νερό τα φλιτζάνια (Σημ.: μπορείτε να χρησιμοποιήσετε τη λειτουργία ζεστό νερό)
	Τα εσωτερικά κυκλώματα της μηχανής έχουν κρυώσει καθώς έχουν περάσει 2/3 λεπτά από τον τελευταίο καφέ.	Πριν φτιάξετε τον καφέ θερμάνετε τα εσωτερικά κυκλώματα ξεβγάζοντας, πατώντας το εικονίδιο  (B15).
	Η θερμοκρασία του καφέ είναι χαμηλή.	Ρυθμίστε από το μενού μία θερμοκρασία υψηλότερη (παρ."9 Ρύθμιση της θερμοκρασίας"). Σημείωση! Η διακύμανση της θερμοκρασίας είναι πιο αποτελεσματική στα ροφήματα με μεγαλύτερη ποσότητα νερού.
Ο καφές δεν είναι γεμάτος ή έχει λίγο καϊμάκι.	Ο αλεσμένος καφές είναι πολύ χοντρός.	Γυρίστε το κουμπί ρύθμισης άλεσης (A5) κατά μία σκάλα προς τον αριθμό 1 αντιστερόστροφα, ενώ ο μύλος λειτουργεί ήδη(εικ.8). Προχωρήστε κατά μια σκάλα τη φορά μέχρι να επιτύχετε ικανοποιητική παροχή. Το αποτέλεσμα γίνεται εμφανές μόνο μετά την παρασκευή 2 καφέδων (δείτε παρ. "15.1 Ρύθμιση του μύλου του καφέ")
	Ο καφές δεν είναι κατάλληλος.	Χρησιμοποιείτε μείγμα καφέ για μηχανές espresso.
Ο καφές βγαίνει πολύ αργά ή σε σταγόνες.	Ο αλεσμένος καφές είναι πολύ λεπτός.	Στρέψτε το διακόπτη ρύθμισης άλεσης (A5) κατά μία θέση δεξιόστροφα κατά μία θέση προς τον αριθμό 7, ενώ ο μύλος λειτουργεί (εικ.8). Προχωρήστε κατά μια σκάλα τη φορά μέχρι να επιτύχετε ικανοποιητική παροχή. Το αποτέλεσμα γίνεται εμφανές μόνο μετά την παρασκευή 2 καφέδων (δείτε παρ. "15.1 Ρύθμιση του μύλου του καφέ")
Η μηχανή δεν παρέχει καφέ	Η συσκευή ανιχνεύει των ακαθαρσιών μέσα στο εσωτερικό: η λυχνία  (B1) αναβοσβήνει	Περιμένετε μέχρις ότου η μηχανή να είναι έτοιμη για χρήση και επιλέξτε ξανά το ρόφημα που επιθυμείτε. Αν το πρόβλημα παραμένει, απευθυνθείτε στο Εξουσιοδοτημένο Κέντρο Τεχνικής Υποστήριξης
Το ακροφύσιο (A8) δεν μπορεί να αφαιρεθεί.	Δεν έχει εκτελεστεί σωστά τη διαδικασία σβησίματος	Προχωρήστε σε σβήσιμο πατώντας το πλήκτρο  (A23) (αν.παρ. "7. απενεργοποίηση της συσκευής")

Στο τέλος της αφαλάτωσης, η μηχανή θα ζητήσει ένα τρίτο ξέβγαλμα	Κατά τη διάρκεια των κύκλων ξέβγαλματος, το δοχείο δεν γέμισε μέχρι το επίπεδο MAX	Συνεχίστε όπως απαιτεί η μηχανή, αδειάζοντας ωστόσο πρώτα το δοχείο συλλογής σταγόνων (A15), για να αποφύγετε την υπερχειλίση του νερού.
Το αφρόγαλο έχει μεγάλες φούσκες	Το γάλα δεν είναι αρκετά κρύο ή αρκετά ημιαποβουτηρωμένο.	Χρησιμοποιείτε κατά προτίμηση πλήρως ή μερικώς αποβουτηρωμένο γάλα, σε θερμοκρασία ψυγείου (περίπου 5°C). Αν το αποτέλεσμα δεν είναι και πάλι το επιθυμητό, δοκιμάστε να αλλάξετε μάρκα γάλακτος.
Το γάλα δεν είναι ομοιόμορφο	Το εξάρτημα παρασκευής καπουτσίνο (A22) και το μπεκ ατμού/ζεστού νερού (A21) είναι βρώμικα	Καθαρίστε όπως αναγράφεται στην παρ. "16.1 Καθαρισμός του εξαρτήματος για καπουτσίνο μετά τη χρήση".
Διακόπτεται η παροχή ατμού κατά τη χρήση	Μια ασφάλεια διακόπτει την παροχή ατμού.	Περιμένετε και στη συνέχεια ενεργοποιήστε και πάλι τη λειτουργία ατμού.
Η μηχανή δεν ανάβει.	Το καλώδιο δεν έχει συνδεθεί στην πρίζα.	Συνδέστε το φις στην πρίζα τροφοδοσίας (εικ.1).
	Ο γενικός διακόπτης (A6) δεν είναι πατημένος	Πατήστε το γενικό διακόπτη (εικ. 1).
Ο καφές δεν τρέχει από το ένα ή και από τα δύο στόμια του συστήματος παροχής.	Τα στόμια του ακροφύσιου του καφέ (A19) έχουν βουλώσει.	Καθαρίστε τα ακροφύσια όπως αναγράφεται στην παρ. "18.7 Καθαρισμός ακροφύσιων του καφέ".

SAMMENDRAG	
1. INNLEDNING	73
1.1 Bokstaver i parentes	73
1.2 Problemer og reparasjoner	73
2. BESKRIVELSE	73
2.1 Beskrivelse av apparatet	73
2.2 Beskrivelse av kontrollpanel	73
3. FORBEREDENDE OPERASJONER	73
3.1 Første gangs bruk av apparatet	73
4. SLÅ PÅ APPARATET	74
5. SLÅ AV APPARATET	74
6. PROGRAMMERING AV VANNETS HARDHETSGRAD	74
7. TEMPERATURINNSTILLING	74
8. AUTOSTOPP	75
9. ENERGISPARING:	75
10. LYDSIGNAL	75
11. STANDARDVERDIER (RESET)	75
12. SKYLING	76
13. TILBEREDELSE AV KAFFE	76
13.1 Justering av kaffekvernen	76
13.2 Anbefalinger for en varmere kaffe	76
13.3 Tilberedelser med malt kaffe	76
13.4 Midlertidig variasjon av kaffearoma	77
13.5 Tilberedelser ved bruk av malt kaffe	77
13.6 Personalisering av aroma og mengde	78
14. TILBEREDELSE AV CAPPUCCINO	78
14.1 Rengjøring av melkeskummer etter bruk	78
15. UTTAK AV VARMTVANN	79
16. RENGJØRING	79
16.1 Rengjøring av maskinen	79
16.2 Rengjøring av innvendig krets på maskinen	79
16.3 Rengjøring av beholderen for kaffegrut	79
16.4 Rengjøring av dryppeskål og kondensoppsamler	79
16.5 Innvendig rengjøring av maskinen	80
16.6 Rengjøring av vannbeholderen	80
16.7 Rengjøring av dysene for uttak av kaffe	80
16.8 Rengjøring av påfyllingstrakten for forhåndsmalt kaffe	80
16.9 Rengjøring av bryggeenhet	80
17. AVKALKNING	80
18. PROGRAMMERING AV VANNETS HARDHETSGRAD	81
18.1 Måling av vannets hardhetsgrad	81
18.2 Innstilling av vannhardhet	82
19. AVHERDINGSFILTER	82
19.1 Installere filter	82
19.2 Skifte ut filter	82
20. TEKNISKE EGENSKAPER	82
21. BESKRIVELSE AV VARESELLAMPER	83
22. PROBLEMLØSNING	85

1. INNLEDNING

Takk for at du valgte denne automatiske maskinen for kaffe og cappuccino. Vi håper du vil ha glede av ditt nye produkt. Sett av noen minutter til å lese denne bruksanvisningen. Man unngår på denne måten farlige situasjoner og at det oppstår skader på maskinen.

1.1 Bokstaver i parentes

Bokstaver i parentes viser til oversikten som er gjengitt i beskrivelsen av apparatet (s. 2-3).

1.2 Problemer og reparasjoner

Hvis det oppstår problemer må man først forsøke å løse disse ved å følge anvisningene som er gjengitt i kapittel "24. Beskrivelse av varsellamper" og "25. Problemløsning". Dersom det skulle vise seg at dette ikke fungerer, eller for eventuelt andre forklaringer, anbefales det å kontakte kundeservice på nummeret som er gjengitt i det vedlagte skrevet "Kundeservice". Dersom landet du bor i ikke finnes i dette skrevet henvises det til nummeret som oppgis i garantierklæringen. For eventuelle reparasjoner henvises det til De'Longhi Teknisk Assistanse. Adressene er gjengitt i garantisertifikatet som er vedlagt maskinen.

2. BESKRIVELSE

2.1 Beskrivelse av apparatet

















(s. 3 - A)

- A1. Løkk på bønnebeholder
- A2. Løkk til trakt for forhåndsmalt kaffe
- A3. Kaffebønnebeholder
- A4. Påfyllingsrakt for forhåndsmalt kaffe
- A5. Reguleringsbryter for malegrad
- A6. Hovedbryter
- A7. Luke på bryggeenhet
- A8. Bryggeenhet
- A9. Strømledning
- A10. Kondensopsamler
- A11. Beholder for kaffegrut
- A12. Koppebrett
- A13. Nivåindikator for dryppeskål
- A14. Rist til dryppeskål
- A15. Dryppeskål
- A16. Løkk vannbeholder
- A17. Vannbeholder
- A18. Filterholder vannavherder
- A19. Kaffeuttak (kan reguleres i høyden)
- A20. Melkeskummer (avtakbar)
- A21. Dyse varmtvann og damp (avtakbar)
- A22. Bryter for varmtvann/damp
- A23. Tast : for å slå maskinen av eller på (standby)
- A24. Koppehyll

2.2 Beskrivelse av kontrollpanel

(s. 2 - B)

Noen av ikonene i panelet har doble funksjoner som vises i parentes i beskrivelsen.

- B1. Lampe  lyser: apparatet er under oppvarming
- B2. Lampe :
 - fast: sett inn grutbeholder (A11).
 - blinkende: grutbeholderen må tømmes
- B3. Lampe :
 - fast lysende: sett inn vannbeholderen (A17)
 - blinkende: det er ikke nok vann i vannbeholderen
- B4. Lampe : viser til en generell alarm (se kapittel "24. Forklaring av lamper")
- B5. Lampe :
 - fast lys: avkalking pågår
 - blinker: man må utføre avkalking
- B6. : forhåndsmalt kaffefunksjon
- B7.   : kaffearoma
- B8.  : aromavalg
- B9. **2x** : for å skille ut 2 kopper "espresso" eller "espresso lungo"
- B10. : tilberede "Espresso"
- B11. : tilberede "Espresso Lungo"
- B12. : tilberede "Kaffe"
- B13. : tilberede "Long"
- B14.  **ESC**:
 - fast lys: for å aktivere dampfunksjonen (I programmeringsfase: trykk for å gå ut av programmeringen)
 - blinkende: vri på bryteren for damp/varmtvann (A22)
- B15.  **OK**: utfører skylling.
(I programmeringsfasen: trykk for å gå ut av den aktuelle programmeringen)

Beskrivelse av tilbehør

(s. 2 - C)

- C1. Reagensstrimmel
- C2. Måleskje for forhåndsmalt kaffe
- C3. Avkalkningsmiddel
- C4. Avherdingsfilter (*bare i noen modeller)
- C5. Rengjøringskost

3. FORBEREDENDE OPERASJONER





3.1 Første gangs bruk av apparatet

 **NB:**

- Maskinen er blitt testet med ekte kaffe ved fabrikk. Det er derfor normalt å finne kafferester i kvernen. Vi garanterer at denne maskinen er flunkende ny.

- Vi anbefaler å stille inn vannets hardhetsgrad ved å følge prosedyren som er gjengitt i kapittel "20. Programmering av vannets hardhetsgrad":

Følg instruksjonene gitt her:

1. Koble apparatet til strømmettet og trykk på hovedbryteren (A6). Denne er plassert bak på apparatet (fig. 1).
2. I kontrollpanelet (B) blinker en lampe  (B3); trekk ut vannbeholderen (A17- fig. 2), og fyll den med friskt vann inntil MAX-nivå (fig. 3A), sett deretter inn igjen selve tanken (fig. 3B).
3. I kontrollpanelet blinker et ikon  (B14- fig. 5).
4. Sett en beholder med kapasitet på minst 100ml under melkeskummen (A20) (fig. 4).
5. Vri på bryteren for varmtvann/damp til posisjon "I" (fig. 6) og trykk deretter på ikonet  **OK** (B15). Apparatet skiller ut vann fra melkeskummen.
6. Når tilberedelsen avbrytes automatisk vil ikonet  blinke i kontrollpanelet for å signalisere at det er behov for å sette dampbryteren i posisjon "0".

Maskinen slår seg av.

For å bruke denne trykker man på tasten  (A23 - fig. 7).

NB:

- Ved første gangs bruk må man tilberede 4-5 kopper kaffe før man begynner å oppnå tilfredsstillende resultater.
- For en større nytelse og en høyere maskinytelse, anbefaler vi at det installeres vannavherdingsfilter (C4) ved å følge anvisningene i kapittel "21. Vannavherdingsfilter". Hvis deres modell ikke er utstyrt med filter kan disse bestilles ved å kontakte De'Longhi teknisk assistanse.

4. SLÅ PÅ APPARATET



NB:

Før apparatet slås på må man påse at hovedbryteren (A6) bak på apparatet er blitt trykket ned (fig. 1)

Hver gang man slår på apparatet vil det automatisk utføre en syklus med forhåndsoppvarming og skylling som ikke kan avbrytes. Apparatet er klart til bruk etter at denne syklusen er gjennomført.

Fare for brannskader!

Under skylling vil det komme ut litt varmt vann fra kaffeuttaket (A19) som vil samles opp i den underliggende dryppeskålen. Man må være forsiktig så man ikke kommer i kontakt med vannspruten.

- For å slå på apparatet trykker man på tasten  (A23) (fig. 7); i kontrollpanelet (B) blinker lampen  (B1) for å vise at maskinen er under oppvarming.



Under oppvarming utfører maskinen noen skylleoperasjoner for å varme opp kjelen. Apparatet lar det renne varmt vann gjennom de innvendige rørene slik at disse varmes opp. Apparatet er i korrekt temperatur når lampen  i kontrollpanelet slår seg av og ikonene begynner å lyse.

5. SLÅ AV APPARATET

Hver gang man slår av apparatet vil en automatisk skylling gjennomføres dersom det har blitt tilberedt kaffe.

Fare for brannskader!

Under skylling vil det komme ut litt varmt vann fra kaffeuttaket (A19). Man må være forsiktig så man ikke kommer i kontakt med vannspruten.

- For å slå av apparatet trykker man på tasten  (A23- fig. 7);
- i kontrollpanelet blinker lampen  (B1); apparatet utfører en eventuelle skyllesyklus og slår seg av (stand-by).

NB!

Dersom apparatet ikke brukes over en lengre periode kan det kobles fra strømmettet:

- slå først av apparatet med tasten  (fig. 7).
- slipp opp hovedbryteren (A6) (fig. 1).

OBS!



Trykk aldri på hovedbryteren når apparatet er slått på.

6. PROGRAMMERING AV VANNETS HARDHETSGRAD

For anvisninger angående innstilling av vannhardhet henvises det til kapittel "20. Programmering av vannets hardhetsgrad":

7. TEMPERATURINNSTILLING

Hvis man ønsker å endre vanntemperaturen i kaffedrikkene (lav, medium, høy) gjør man som følger:

1. Med maskinen avslått (standby) men med hovedbryter trykket ned (fig. 1).
2. Hold nede ikonet  (B9) inntil lampene på kontrollpanelet (B) begynner å lyse.
3. Trykk på ikonet  (B10)
4. Velg ønsket temperatur ved å trykke på ikonet :



	medium
	høy

5. Trykk på ikonet **OK** (B15) for å bekrefte (eller **ESC** (B14) for å forlate menyen uten å foreta endringer). Varsellampene slår seg av.

Maskinen går tilbake til "stand-by" og temperaturen er nå omprogrammert.



Temperaturrendringen blir mer virksom jo større drikkene er.

8. AUTOSTOPP

Man kan endre tidsintervallet slik at apparatet slår seg av etter 15/30 minutter, eller 1, 2 eller 3 timers bruk.

For å programmere om autostopp gjør man som følger:

- Med maskinen avslått (standby) men med hovedbryteren trykket inn (fig. 1)
- Hold nede ikonet **2x** (B9) inntil de tilhørende ikonene i kontrollpanelet (B) slår seg på.
- Trykk på ikonet (B11)
- Velg Insket intervall ved å trykke igjen på ikonet :

	15 min.
	30 min.
	1 time
	2 timer
	3 timer

5. Trykk på ikonet **OK** (B15) for å bekrefte (eller **ESC** (B14) for å forlate menyen uten å foreta endringer). Varsellampene slår seg av.

Tidsintervallet er nå omprogrammert.

9. ENERGISPARING:

Med denne funksjonen kan man aktivere og deaktivere energisparing. Maskinen er forhåndsinnstilt ved fabrikk slik at den alltid opprettholder et lavt energikonsum, i henhold til gjeldende euro-

peisk lovverk. Hvis man ønsker å endre disse innstillingene, gjør man som følger:

- Med maskinen avslått (standby) men med hovedbryteren trykket inn (fig. 1)
- Hold nede ikonet **2x** (B9) inntil det tilhørende ikonet i kontrollpanelet (B) slår seg på.
- Trykk på ikonet (B13).
- Aktivere/deaktivere funksjon ved å trykke på ikonet :
 - funksjon aktivert
 - funksjon deaktivert
- Trykk på ikonet **OK** (B15) for å bekrefte (eller **ESC** (B14) for å forlate menyen uten å foreta endringer).
- Trykk på **ESC** for å gå ut av menyen. Varsellampene slår seg av.

Innstillinger for energisparing er nå blitt omprogrammert.



- I modus for energisparing vil maskinen sette av noen sekunder til oppvarming før den begynner å skille ut den første kaffedrikken.

10. LYDSIGNAL

Med denne funksjonen kan man aktivere eller deaktivere lydsignalet. Gjør som forklart her:

- Med maskinen avslått (standby) men med hovedbryteren trykket inn (fig. 1)
- Holde nede ikonet **2x** (B9) inntil lampene i kontrollpanelet (B) slår seg på.
- Trykk på ikonet **2x** for å aktivere/deaktivere funksjonen:
 - funksjon aktivert
 - funksjon deaktivert
- Trykk på ikonet **OK** (B15) for å bekrefte (eller **ESC** (B14) for å forlate menyen uten å foreta endringer). Varsellampene slår seg av. Lydsignalet er nå blitt omprogrammert.

11. STANDARDVERDIER (RESET)

Med denne funksjonen tilbakestiller man alle innstillinger til standardverdier (temperatur, autostopp, vannhardhet, energisparing og alle mengdeprogrammer).

- Med maskinen avslått (standby) men med hovedbryteren trykket inn (fig. 1)
- Hold nede ikonet **2x** (B9) inntil lampene i kontrollpanelet (B) slår seg på.
- Trykk på ikonet (B12): kaffebønnene (B7) på kontrollpanelet

4. Trykk på ikonet  **OK** (B15) for å gå tilbake til standardverdier (eller  **ESC** (B14) for å forlate menyen uten å foreta endringer). Varsellampene slår seg av. Innstillinger og mengdevalg er nå tilbakestillt til standardverdier.

12. SKYLLING

Med denne funksjonen kan man skille ut varmt vann fra kaffeuttaket (A19) (hvis i bruk), slik at de innvendige rørene i maskinen varmes opp.

Sett en beholder med kapasitet på minst 100ml under kaffeuttaket og varmtvannsuttaget.

 **OBS! Fare for brannskader.**

Ikke etterlat maskinen uten oppsyn når den skiller ut varmt vann.

- 1) For å aktivere denne funksjonen må man trykke på  **OK** (B15)
- 2) Etter noen sekunder vil det skilles ut varmtvann fra kaffeuttaket som skyller og renser de innvendige rørene på maskinen.
- 3) For å avbryte funksjonen manuelt trykker man igjen på

 **OK.**

 **NB!**

- Hvis maskinen ikke blir brukt i løpet av 3-4 dager, bør man utføre 2-3 skyllinger før den igjen er klar til bruk.
- Det er helt normalt at det kommer litt vann i grutbeholderen (A11) etter at denne funksjonen er blitt utført.

13. TILBEREDELSE AV KAFFE

13.1 Justering av kaffekvernen

Kaffekvernen trenger ikke reguleres, den er allerede blitt forhåndsinnstilt på fabrikkens slik at man får riktig kaffeuttak.

Hvis man etter tilberedelsen av de første kaffedrikkene oppdager at det mangler fylde eller krem, eller at kaffedrikkens skilles ut for langsomt (i dråper), kan man korrigerer dette ved å vri på reguleringsbryteren for kaffekvernen (A5) (fig. 8).

 **NB:**

Reguleringsbryteren må kun vris på mens kaffekvernen er i funksjon.



Dersom kaffen kommer ut svært langsomt eller ikke i det hele tatt, må man vri bryteren med klokkerretningen ett hakk mot nummer 7.

For å oppnå et langsommere kaffeuttak og forbedre utseendet på kaffekremmen,

må man vri bryteren ett hakk mot klokkerretning, mot nummer 1 (ikke mer enn et hakk om gangen ellers kan kaffen komme ut dråpevis).

Effekten av denne endringen vil først merkes etter at man har produsert minst 2 kaffedrikker. Dersom man ikke oppnår ønsket resultat, må man repetere korreksjonsprosedyren beskrevet tidligere.

13.2 Anbefalinger for en varmere kaffe

For å oppnå en varmere kaffe anbefales det:









- utfør skylling ved å trykke på  **OK** (B15)
- varme opp koppene med varmt vann ved hjelp av en varmtvannsfunksjonen (se kapittel "17. Uttak av varmtvann")
- øke kaffetemperatur (se kapittel "8. Programmering av vannets hardhetsgrad").





13.3 Tilberedelser med malt kaffe

 **OBS!**

Ikke bruk grønne kaffebønner, eller karamellisert/kandisert kaffe, da dette kan klistre seg til kaffekvernen og gjøre den ubrukelig.



1. Tilsett kaffebønner i beholderen (A3) (fig. 9).
2. Sett følgende under kaffeuttaket (A19):
 - 1 kopp, hvis man ønsker 1 stk. kaffe (fig. 10)
 - 2 kopper, hvis man ønsker 2 stk. kaffe
3. Før uttaket så nærme koppene som mulig. Dette vil gi et finere kremresultat (fig. 11).
4. Velg ønsket kaffe:

Oppskrift	Mengde	Programmerbar mengde	Aroma forhåndsvalgt
 Espresso (B10)	≈ 40 ml	fra ≈20 til ≈ 80ml	
 Stor espresso (B11)	≈ 120 ml	fra ≈80 til ≈180c	
 Kaffe (B12)	≈ 180 ml	fra ≈100 til ≈240cc	
 Long (B13)	≈ 160 ml	fra ≈115 til ≈250cc	



2x (B9) +  Espresso (B10)	≈ 40 ml x 2 kopper	--	
2x (B9) +  Stor espresso (B11)	≈ 120 ml x 2 kopper	--	

5. Tilberedelsen starter opp. I kontrollpanelet (B) lyser lampen til det aktuelle ikonet.

i NB:

- For å tilberede 2 kopper "espresso" eller "espresso lungo" samtidig:
 - Trykk på ikonet "2X" (B9): ikonet for det tilhørende drikkevalget og ikonet "2X" vil blinke. Trykk på  eller : tilberedelsen starter opp.

Som et alternativt gjør man som følger:

- Trykk på  eller : tilberedelsen starter opp og ikonet "2X" blinker noen sekunder. Trykk på ikonet "2X" mens det blinker.
- Når maskinen tilbereder kaffe kan man stanse prosessen når som helst ved å trykke på det samme ikonet.
- Når uttaket er ferdig og hvis man ønsker å øke mengden kaffe i koppen, holder man inne (innen 3 sekunder) en av ikonene for tilberedelse av kaffe (B10 - B13).

Når tilberedningen er ferdig kan man bruke apparatet på nytt.





i NB:

- Etter bruk vil det noen ganger lyse noen kontrolllamper i kontrollpanelet (B). Betydningen til disse er gjengitt i kapittel "24. Beskrivelse av varselamper".
- Hvis man ønsker en varmere kaffe henvises det til paragrafen "15.2 Anbefalinger for en varmere kaffe".
- Hvis kaffen kommer ut i dråper, med lite krem/fylde, eller hvis den er for kald, henvises det til anvisningene i kapittel "25. Problemløsning".
- For å personalisere drikkene etter egen smak henvises det til paragrafene "15.6 Personalisering av aroma og mengde".

13.4 Midlertidig variasjon av kaffe aroma

For en midlertidig endring av kaffe aroma trykker man på  (B7):

	X-LETT
--	--------

	LETT
	MEDIUM
	STERK
	X-STERK
	(se "15.5 Tilberedelse av kaffe ved bruk av malt kaffe")

i NB:

- Aromavariasjonen vil ikke lagres i minnet, og ved neste tilberedelse vil apparatet gå tilbake til de foregående verdiene.
- Hvis det ikke tilberedes noen drikker i løpet av noen sekunder etter at det er foretatt en aromavariasjon, vil denne gå tilbake til den forhåndsinnstilte verdien.

13.5 Tilberedelser ved bruk av malt kaffe



! OBS!

- Man må aldri fylle på forhåndsmalt kaffe når maskinen er slått av. Dette for å unngå at den blir spredt inne i maskinen, slik at den skitnes til. Dersom dette skjer kan maskinen skades.
- Bruk aldri mer enn 1 strøken måleskje (C2), ellers kan maskinen bli skitten innvendig, eller trakten (A4) kan tilstoppes.





i NB:

Hvis man bruker forhåndsmalt kaffe, kan man kun tilberede en kopp kaffe av gangen.

- Trykk flere ganger på ikonet  (B8) inntil lampen  (B6) slår seg på.
- Se til at trakten ikke er tilstoppet, og tilsett deretter en strøken måleskje forhåndsmalt kaffe (fig. 12).
- Sett en kopp under kaffeuttaket (A19) (fig. 10).
- Velg ønsket kaffe:

Oppskrift	Mengde
 Espresso (B10)	≈ 40 ml

 Stor espresso (B11)	≈ 120 ml
 Kaffe (B12)	≈ 180 ml
 Long (B13)	≈ 160 ml

5. Tilberedelsen starter opp. I kontrollpanelet (B) lyser lampen til det aktuelle ikonet.

 **OBS! Tilberedelse av LONG kaffe** :

Midtveis i tilberedelsen  blinker lampen: tilsett den strøken skje med forhåndsmalt kaffe og trykk på  **OK** (B15).

 **NB:**

Hvis modus "Energisparing" er aktivert vil det ta noen sekunder før maskinen begynner å skille ut kaffe..

13.6 Personalisering av aroma og mengde

Maskinen er forhåndsinnstilt ved fabrikk slik at den skiller ut standard mengde og aroma (se tabellen i paragraf "15.3 Tilberedelsen av kaffe ved bruk av kaffebønner").

Hvis man ønsker en egendefinert kaffe gjør man som følger:

1. Sett en kopp eller et passe stort glass under dysene på kaffeuttaket (A19)
2. Trykk på  (B8) inntil man viser ønsket aroma (se paragraf "15.4 Midlertidig endring av kaffearoma").
3. Trykk og hold nede tasten for den kaffedrikken man ønsker å personalisere. Selve ikonet vil blinke og alle alarmlampe blinker 4 ganger.
4. Slipp opp ikonet: Ikonet blinker og maskinen skiller ut kaffe.
5. Når kaffemengden når ønsket nivå trykker man igjen på kaffeikonet.

Aroma og kaffemengde er nå programmert i henhold til de nye innstillingene.

14. TILBEREDELSE AV CAPPUCCINO

 **Fare for Brannskader!**

Underveis i disse tilberedelsene vil det skilles ut varm damp. Unngå brannskader.

1. For Cappuccino må man tilberede kaffe i en stor kopp.
2. Fyll en beholder (helst med hank slik at man ikke brenner seg) med cirka 100 gram melk for hver Cappuccino man ønsker å lage. Når man velger beholder må man huske at volumet vil øke med 2/3 ganger.





 **NB:**

For å oppnå et skum som er tykkere og mer smaksrikt, må man bruke skummet melk eller lettmeik som holder kjøleskapstemperatur (cirka 5° C). For å unngå utilstrekkelig skum eller for store bobler, bes man rengjøre melkeskummeren som angitt i paragraf "16.1 Rengjøring av melkeskummer etter bruk".

3. Melkeskummeren (A20) kan vris utover slik at det kan anvendes kopper og glass med forskjellige størrelser.
4. Dypp melkeskummeren ned i melkebeholderen, og se til at den sorte skruhylsen ikke kommer i kontakt med melken.

 **OBS!**

Ikke tving rotasjonen til melkeskummeren (fig. 13): den kan bli ødelagt!

5. Trykk på ikonet  (B14). Lampen  (B1) blinker for å vise at apparatet er under oppvarming.
6. Når apparatet har nådd korrekt temperatur vil lampen  slå seg av og ikonet  blinke.
7. Vri deretter bryteren for varmtvann/damp  (A22) til posisjon **I**. Etter noen sekunder vil det komme ut damp fra melkeskummeren som vil innta et kremet utseende og øke i volum. For å oppnå et mer kremet skum kan man vri beholderen langsomt opp og ned.
8. Når ønsket skumresultat er oppnådd kan man avbryte damputtaket ved å vri bryteren til posisjon **O**.

 **Fare for Brannskader!**

Avbryte damputtaket før beholderen med melkeskum trekkes ut av maskinen. Dette for å unngå brannskader som følge av kokende melkesprut.

9. Tilsett melkekrem i kaffen som ble tilberedt tidligere. Din Cappuccino er nå ferdig. Tilsett sukker etter ønske og dryss litt kakao i pulver over melkeskummet.

 **NB!**

Hvis "Energisparing" er aktivert vil det kunne ta litt tid hver gang det skal skilles ut damp..

14.1 Rengjøring av melkeskummer etter bruk

Rengjør melkeskummeren (A20) hver gang der har vært i bruk for å unngå at det samler seg melkerester som kan tilstoppe den.

 **Fare for Brannskader!**

Det vil komme litt varmt vann ut av melkeskummeren under rengjøring. Man må være forsiktig så man ikke kommer i kontakt med vannspruten.



1. La det renne ut vann ved å vri på bryteren for damp / varmtvann  (A22) til posisjon I. Avbryt deretter flyten ved å sette bryteren i posisjon 0.
2. Vent noen minutter slik at melkeskummemren avkjøles. Vri ertetter mot klokkeretningen og trekk ut melkeskummemren for å løse den (fig. 14).
3. Dra ut dysen (A21 - fig. 15).
4. Se til at sporene angitt med pilen i fig. 16 ikke er blitt tilstoppede. Rengjør med en liten nål hvis nødvendig.
5. Sett på dysen og sett melkeskummemren fast på dysen ved å presse den oppover og vri med klokkeretningen inntil den fester seg.

15. UTTAK AV VARMTVANN



OBS! Fare for brannskader.

Ikke la maskinen stå ubevoktet når det skilles ut varmt vann. Rørene på melkeskummemren (A20) varmes opp under tilberedelsen.

1. Sett en beholder under melkeskummemren (A20) (så nærme som mulig for å unngå sprut).
2. Vri bryteren for varmtvann/damp  (A22) til posisjon I.
3. For å avbryte tilberedelsen manuelt vrir man på bryteren for damp/varmtvann  til posisjon 0.



NB!

Hvis "Energisparing" er aktivert vil det kunne ta litt tid hver gang det skal skilles ut varmtvann eller damp.

16. RENGJØRING

16.1 Rengjøring av maskinen

Følgende deler på maskinen må rengjøres regelmessig:

- innvendig krets på maskin
- beholder for kaffegrut (A11)
- dryppeskål (A15) og kondensopsamler (A10)
- vannbeholder (A17)
- dyse på kaffeuttak (A19)
- melkeskummemren (A20 - "16.1 Rengjøring av melkeskummemer etter bruk")
- påfyllingstrakt for forhåndsmalt kaffe (A4)
- bryggeenhet (A8), tilgjengelig etter at man har åpnet serviceluken (A7),-
- kontrollpanel (B).



OBS!

- Når maskinen rengjøres må det ikke anvendes løsemiddel, grove vaskemidler eller alkohol. Med de automatiske maskinene fra De'Longhi trenger man ikke bruke kjemiske tilsetninger i forbindelse med rengjøring av maskinen.
- Ingen av apparatets komponenter kan vaskes i oppvaskmaskin, bortsett fra skålrusten (A14).

- Ikke bruk metallgjenstander til å skrape løs avleiringer eller kafferester, dette kan lage riper i overflaten på maskindeler av metall eller plast.

16.2 Rengjøring av innvendig krets på maskinen

Hvis maskinen ikke skal brukes på 3/4 dager anbefales det å slå på maskinen og utføre følgende:

- 2/3 skyllinger ved å trykke på  (B15)
- skille ut varmtvann noen sekunder (kapittel "17. Uttak av varmtvann").



NB:

- Det er helt normalt at det kommer litt vann i grubeholderen (A11) etter at rengjøringen er blitt utført.

16.3 Rengjøring av beholderen for kaffegrut

Når varsellampen  (B2) blinker må man tømme grubeholderen (A11) og skylle den. Inntil man rengjør grubeholderen kan ikke maskinen lage kaffe. Apparatet vil signalisere at beholderen må tømmes også når den ikke er helt full. Dette inntreffer når det har passert 72 timer fra den første tilberedelsen (for at telleren i apparatet ikke skal nullstilles må maskinen aldri slås av med hovedbryteren - A6).



OBS! Fare for forbrenninger

Hvis man tilbereder flere Cappuccino etter hverandre vil koppebrettet (A12) bli varmt. Vent til dette brettet avkjøles før det berøres. Ta alltid tak i den fremre delen.

For å utføre rengjøring (med maskinen slått på):

- Trekk ut dryppeskålen (A15) (fig. 17), tøm og rengjør den.
- Tøm ut og rengjør grubeholderen (A11) slik at alle rester i bunnen av beholderen fjernes fullstendig.
- Kontroller kondensopsamleren (A10) (rødfarget) og tøm den ut hvis den er full.

16.4 Rengjøring av dryppeskål og kondensopsamler



OBS!

Dryppeskålen (A15) er utstyrt med flottør (A13) (rødfarget) som angir vannivået (fig. 18). Før denne indikatoren begynner å komme ut fra koppebrettet (A12) må man tømme beholderen og vaske den. Vann kan renne over og skade maskinen, benken den står på eller området rundt.

For å ta ut dryppeskålen:

1. Trekk ut dryppeskålen og grubeholderen (A11) (fig. 17)
2. Ta ut koppebrettet (A12) og risten (A14), tøm ut dryppeskålen og grubeholderen og rengjør alle komponenter.

- Kontroller den rødfargede kondensoppsamleren (A10) og tøm den hvis den er full.
- Sett tilbake dryppeskålen med risten og grutbeholderen.



OBS!

Når man tar ut dryppeskålen må man alltid tømme grutbeholderen, selv om den ikke er helt full.

Dersom denne operasjonen ikke utføres, kan det hende at beholderen fylles opp de neste gangene man lager kaffe, noe som fører til at maskinen tilstoppes.

16.5 Innvendig rengjøring av maskinen



Fare for elektriske støt!

Før man utfører rengjøring av de innvendige delene må maskinen slås av (se kapittel "7. Slå av apparatet") og kobles fra strømmettet. Man må aldri legge maskinen i vann.

- Kontroller regelmessig (cirka hver måned) at maskinen ikke er skitten innvendig (trekk ut dryppeskålen) (A15). Hvis nødvendig kan kafferestene fjernes ved hjelp av børsten og en svamp.
- Fjern alle rester med en støvsuger (fig. 19).

16.6 Rengjøring av vannbeholderen

- Rengjør vannbeholderen (A17) (på berørte maskiner) med delikat vaskemiddel og en fuktig klut. Dette må skje regelmessig (cirka hver måned) og hver gang det byttes vannavherderfilter.
- Ta ut filter (C4) (på berørte maskiner) og skyll i rennende vann.
- Sett på plass filteret (hvis det brukes), fyll beholderen med friskt vann og sett den på plass igjen.
- (kun for modeller med vannavherdingsfilter) Skille ut 100 ml vann.

16.7 Rengjøring av dysene for uttak av kaffe

- Rengjør dysene på kaffeuttaket (A19) regelmessig med en svamp eller en klut (fig. 20A).
- Kontroller at sporene i kaffedysen (uttaket) ikke er blitt tilstoppet. Om nødvendig kan kafferester fjernes med en tannpirker (fig. 20B).

16.8 Rengjøring av påfyllingstrakten for forhåndsmalt kaffe

Kontroller regelmessig (cirka én gang per måned) at trakten for påfylling av forhåndsmalt kaffe (A4) ikke er blitt tilstoppet. Om nødvendig kan kafferestene fjernes ved hjelp av børsten.

16.9 Rengjøring av bryggeenhet

Bryggeenheten (A8) må rengjøres minst en gang i måneden.



OBS!

Bryggeenheten kan ikke trekkes ut når maskinen er slått på.

- Se til at maskinen er blitt avslått korrekt (se kapittel "7. Slå av apparatet").
- Trekk ut vannbeholderen (A17).
- Åpne luken til høyre på bryggeenheten (A7) (fig. 21).
- Trykk de to fargede tastene og trekk samtidig ut bryggeenheten (fig. 22).
- Legg bryggeenheten i vann i cirka 5 minutter og skyll den deretter med vann.



OBS!

SKYLL KUN MED VANN

Ikke bruk vaskemiddel – Ikke bruk oppvaskmaskin

Rengjør bryggeenheten uten å anvende skadelige rengjøringsmidler.

- Bruk børsten for å fjerne eventuelle kafferester fra holderen på bryggeenheten. Denne er synlig fra luken.
- Etter rengjøringen må bryggeenheten settes på plass i støtten. Trykk deretter på PUSH inntil det høres et klikk.





NB:

Hvis bryggeenheten er vanskelig å sette inn må den justeres med de to spakene før den settes på plass (fig. 23).

- Når den er blitt satt inn må det påses at de to fargede tastene klikker tilbake på plass.
- Lukk igjen lokket på bryggeenheten.
- Sett tilbake vannbeholderen.

17. AVKALKNING

Avkalke maskinen når kontrollpanelet (B) viser den blinkende

lampen  (B5) og kun ikonene  OK (B15) og  ESC (B14) lyser.

Hvis man ønsker å utføre avkalkning umiddelbart trykker man på  OK og utfør operasjonene fra punkt 4.



Hvis man ønsker å utsette avkalkningen til et senere tidspunkt trykker man på  ESC. Displayet viser lampen  som blinker og minner om at apparatet har behov for avkalkning.



OBS!

- Før hver bruk må man lese instruksjonene på pakken med avkalkningsmiddel.
- Det anbefales å bruke avkalkningsmiddel utelukkende produsert av De'Longhi. Hvis det anvendes upassende avkalkningsmidler, eller hvis avkalkningen utføres feil, kan dette føre til skader som ikke dekkes av produsentens garanti.



Hvis man ønsker å avkalke maskinen gjør man som følger:

1. Slå av apparatet (Stand-by) trykker man på tasten  (A23- fig. 7) (se kapittel "7. Slå av apparatet").
 2. Tøm dryppeskålen (A15) og grutbeholderen (A11) og sett de tilbake i maskinen.
 3. Hold ikonet nede  (B8) inntil lampen  (B5) begynner å lyse sammen med ikonene  **ESC** og .
- OK;**
4. Tøm vannbeholderen (A17) fullstendig, og ta ut avherdingsfilter (C4) hvis dette brukes.
 5. Hell avkalkningsmiddel (C3) i vannbeholderen inntil nivå A (tilsvarer en pakke på 100 ml) som er avmerket på insiden av beholderen. Tilsatt deretter vann (en liter) inntil nivå B (fig. 24). Sett deretter vannbeholderen på plass.
 6. Sett en beholder med kapasitet på minst 1,8 liter (fig. 25) under melkeskummeren (A20) og kaffeuttaket (A19).











OBS! Fare for forbrenninger

Kaffeuttaket og melkeskummeren vil skille ut varmt vann som inneholder syre. Vær forsiktig slik at man ikke kommer i kontakt med denne løsningen.

7. Trykk på ikonet  **OK** for å bekrefte at middel er blitt tilsatt. Programmet starter deretter opp.
8. Etter noen minutter vil ikonet  **ESC** (B14) blinke for å vise at bryteren for damp/varmtvann  (A22) er i posisjon I.
9. Etter at bryteren er vridd til posisjon **I**, vil programmet starte opp og middel vil komme ut av melkeskummeren. Det utføres en serie skylleoperasjoner for å fjerne alle rester etter kalk på insiden av maskinen.

Etter cirka 35 minutter vil apparatet avbryte avkalkningen og lampen  (B3) vil blinke.

10. Apparatet kan nå skylles med friskt vann. Tøm beholderen som ble brukt til å samle opp avkalkningsmiddelet. Trekk ut vannbeholderen, tøm og skylt den i rennende vann. Fyll deretter opp til MAX-nivå med friskt vann og sett den tilbake i maskinen.
11. Sett den tomme beholderen som ble brukt til å samle opp avkalkningsmiddel tilbake under varmtvannsuttaket.
12. Trykk på ikonet  **OK:**  **ESC** blinker for å vise at bryteren for damp/varmtvann  står i posisjon **0**;
13. Vri bryteren for varmtvann/ damp  til posisjon **0** for å starte skyllingen: Varmt vann skilles ut fra kaffeuttaket.
14. Etter en tid blinker  **ESC**. Vri bryteren til posisjon **I**. Uttaket vil fortsette fra melkeskummeren. Når vannet i beholderen er tomt vil lampen  (B3) lyse

15. Apparatet kan nå skylles med friskt vann for andre gang. Tøm beholderen som ble brukt til å samle opp skyllevannet. Trekk ut vannbeholderen, tøm og skylt den i rennende vann. Fyll deretter opp til MAX-nivå med friskt vann og sett den tilbake i maskinen sammen med vannavherdingsfilter (hvis tatt ut)..
 16. Sett den tomme beholderen som ble brukt til å samle opp skyllevannet tilbake under melkeskummeren.
 17. Trykk på ikonet  **OK:** apparatet starter sykling kun fra melkeskummer.
 18. Når vannet i beholderen er tomt vil lampen  lyse.
 19. Tøm ut beholderen som ble brukt til skyllevann. Trekk ut og fyll vannbeholderen med friskt vann inntil MAX-nivået og sett den tilbake i maskinen. Ikonet  **ESC** blinker.
 20. Vri bryteren til posisjon **0**.
 21. Tøm og sett dryppeskålen (A15) tilbake på plass sammen med grutbeholderen (A11).
- Avkalkningen er nå fullført.



NB!

- Hvis avkalkningen ikke avsluttes korrekt (f.eks manglende strøm), anbefales det å gjenta syklusen.
- Det er helt normalt at det kommer litt vann i grutbeholderen (A11) etter at avkalkning er blitt utført.
- Apparatet må skylles en tredje gang hvis vannbeholderen ikke er blitt fylt til max-nivå. Dette for å kunne garantere at det ikke er avkalkningsmiddel i de innvendige kretsene i apparatet.









18. PROGRAMMERING AV VANNETS HARDHETSGRAD

Lampen  (B5) vil lyse etter en viss brukstid som avhenger av vannets hardhetsgrad.





Maskinen er forhåndsinnstilt ved fabrikk til hardhetsnivå 4 Det er mulig å stille inn maskinen etter hvor hardt vannet man bruker faktisk er, og på denne måten endrer man frekvensen for hvor ofte denne meldingen vises.

18.1 Måling av vannets hardhetsgrad

1. Ta ut reagensstrimmelen (C1) "TOTAL HARDNESS TEST" sammen med de vedlagte instruksjonene på engelsk.
2. Dypp strimmelen i et glass vann i cirka et sekund.
3. Trekk ut strimmelen fra vannet og rist på den. Etter et minutt vil det vises 1, 2, 3 eller 4 rødfargede firkanter, avhengig av vannets hardhetsgrad. Hver firkant tilsvarer et nivå.

Reagensstrimmel	Vannhardhet:	Programmering
	lav	
	medium	
	høy	
	maksimal	

18.2 Innstilling av vannhardhet

- Med maskinen avslått (standby) men med hovedbryteren trykket inn (fig. 1)
- Hold nede ikonet **2x** (B9) inntil de tilhørende ikonene i kontrollpanelet (B) slår seg på.
- Trykk på ikonet  (B8).
- Velg nivået for vannets hardhet ved å trykke igjen på ikonet :
- Trykk på ikonet  **OK** (B15) for å bekrefte (eller  **ESC** (B14) for å forlate menyen uten å foreta endringer). Varsellampene slår seg av.

På dette tidspunkt er maskinen omprogrammert til de nye innstillingene.

19. AVHERDINGSFILTER

Noen modeller er utstyrt med avherdingsfilter (C4). Hvis din modell ikke har slikt filter bes man kjøpe dette hos en autorisert De'Longhi forhandler.

For en korrekt bruk av filteret henvises det til anvisningene herunder.



19.1 Installere filter

- Ta ut filteret (C4) fra pakken. Datoviseren er forskjellig for hver filtertype (fig. 26).
- Vri datoviseren inntil de neste 2 månedene vises.

NB!

filteret varer i 2 måneder hvis apparatet blir brukt regelmessig. Hvis maskinen står ubrukt med filteret satt i, varer det i maksimalt 3 uker.

- For å aktivere filteret må det skylles i rennende vann som vist i fig. 27 slik at vannet renner ut av sidesporene i over et minutt.

- Trekk ut beholderen (A17) fra maskinen og fyll den med vann.
- Sett inn filteret i vannbeholderen og dypp den i vann i cirka 10 sekunder. Sett den på skrå slik at alle luftboblene slipper ut (fig. 28).
- Sett filteret inn i sporet (A18) og trykk det helt inn (fig. 29).
- Lukk igjen beholderen med lokket (A16 - fig. 30) og sett beholderen tilbake i maskinen.
- Sett en beholder med kapasitet på minst 500 ml. under melkeskummeren/varmtvannsutttaket (A20).
- La det renne ut varmtvann ved å vri bryteren for damp/varmtvann  (A22) til posisjon **I**.
- La det skilles ut 500 ml vann ved å vri på bryteren for varmtvann/damp  til posisjon **0**.

Nå er filteret aktivert og man kan bruke maskinen.

19.2 Skifte ut filter

Når det er gått to måneder (se datoviser) eller hvis apparatet ikke brukes i løpet av 3 uker, må man bytte filter:









- Trekk ut beholderen (A17) og det gamle filteret (C4)
- Ta ut filteret fra pakken og gjør som vist i punktene 2 til 10 i forrige paragraf.









Det nye filteret er nå aktivert og man kan ta maskinen i bruk.









20. TEKNISKE EGENSKAPER

Spenning:	220-240 V ~ 50/60 Hz max. 10A
Avgitt effekt:	1450W
Trykk:	1,5MPa (15 bar)
Max. kapasitet i vannbeholder:	1,8l
Dimensjoner LxDxH:	240x440x360 mm
Lengde strømledning:	1150 mm
Vekt:	9,2 kg
Max. kapasitet bønnebeholder:	300 g

21. BESKRIVELSE AV VARSELLAMPER

VARSELLAMPER	MULIG ÅRSAK	LØSNING
 <p>BLINKENDE</p>	Det er ikke tilstrekkelig vann i beholderen (A17).	Fyll beholderen med vann og/eller sett den korrekt på plass ved å trykke den inn til det høres en klikkelyd.
 <p>FAST LYSENDE</p>	Beholderen (A17) er ikke satt på plass, eller den er ikke satt inn korrekt	sett beholderen korrekt på plass, trykk den helt inn.
 <p>BLINKENDE</p>	Grutbeholderen (A11) er full	Tøm grutbeholderen og dryppeskålen (A15), foreta rengjøring og sett tilbake på plass (fig. 16). Viktig: Når man tar ut dryppeskålen må man alltid tømme grutbeholderen, selv om den ikke er helt full. Dersom dette ikke gjøres kan det hende at grutbeholderen fylles opp de neste gangene man lager kaffe, noe som fører til at maskinen tilstoppes.
 <p>FAST LYSENDE</p>	Grutbeholderen (A11) er ikke satt korrekt å plass etter rengjøring.	Trekk ut dryppeskålen (A15) og sett inn grutbeholderen.
 <p>FAST LYSENDE</p>	Det er tomt for kaffebønner	Fyll bønnebeholderen (A3 - fig. 9).
 <p>BLINKENDE.</p>	Trakten for malt kaffe (A4) er tilstoppet.	Tøm trakten ved hjelp av kosten slik som beskrevet i par. "18.8 Rengjøring av påfyllingstrakt for malt kaffe"
 <p>FAST LYSENDE</p>	Funksjonen "malt kaffe" er valgt, men det er ikke blitt fylt malt kaffe i trakten (A4)	Hell malt kaffe i trakten (fig. 12) eller deaktivere funksjonen.
 <p>BLINKENDE</p>	Trakten for malt kaffe (A4) er tilstoppet.	Tøm trakten ved hjelp av kosten slik som beskrevet i par. "18.8 Rengjøring av påfyllingstrakt for malt kaffe"
 <p>BLINKENDE</p>	Angir at maskinen må avkalkes	Man må så fort som mulig utføre avkalkning som beskrevet i kap. "19. Avkalkning".

 <p>BLINKENDE</p>	<p>Kaffen er for finmalt og renner ut for langsomt eller ikke i det hele tatt.</p>	<p>Gjenta operasjonen og vri reguleringsbryteren for malegrad (A5 - fig. 8) ett hakk med klokkeretningen (mot nummer 7) mens kaffekvernen er i funksjon. Hvis man etter å ha tilberedt 2 stk. kaffe fortsatt merker at flyten er for langsom, kan man gjenta operasjonen og vri reguleringsbryteren enda et hakk (se par. "15.1 Regulering av kaffekvern"). Hvis problemet vedvarer må man påse at beholderen (A17) er satt på plass og vri bryteren for damp/varmtvann (A22) i pos. I og la maskinen skille ut vann inntil flyten er jevn.</p>
 <p>BLINKENDE</p>	<p>Den malt kaffen er for finmalt og renner ut for langsomt eller ikke i det hele tatt.</p>	<p>Gjenta operasjonen med en mindre mengde eller en annen type malt kaffe. Hvis problemet vedvarer må man påse at beholderen (A17) er satt på plass, og vri bryteren for damp/varmtvann (A22) i pos. I og la maskinen skille ut vann inntil flyten er jevn.</p>
 <p>BLINKENDE</p>  <p>LYSER FAST</p>	<p>Hvis apparatet er utstyrt med avherdingsfilter (C4) kan luftbobler som finnes i rørkretsen forårsake en blokkering av flyten i kaffeuttaket.</p>	<p>La det skilles ut litt vann ved å vri på dampbryteren (A22) til pos. I inntil flyten er jevn.</p>
 <p>LYSENDE FAST</p>  <p>BLINKENDE.</p>	<p>Det er blitt brukt en for stor kaffedose.</p>	<p>Hell en strøken skje (C2) med malt kaffe i trakten (A4) og trykk på  OK (B15) for å fullføre operasjonen.</p> <p>Velg en mildere smak ved å trykke på  (B8) eller redusere mengden malt kaffe.</p>



 <p>BLINK. + BLINK.</p>  <p>BLINKENDE</p>	<p>Vannkretsen er tom</p>	<p>Vri bryteren for varmtvann/damp (A22) til posisjon I inntil tilberedelsen stanser. Sett deretter bryteren tilbake i posisjon 0. Hvis alarmen utløses mens det tilberedes varmtvann eller damp må bryteren settes i posisjon 0. Vri bryteren for varmtvann/damp (A22) til posisjon I inntil tilberedelsen stanser. Sett deretter bryteren tilbake i posisjon 0. Hvis problemet vedvarer må man kontrollere at vannbeholderen (A17) er satt helt inn.</p>
 <p>FAST LYSENDE</p>	<p>Maskinen er svært skitten innvendig.</p>	<p>Rengjør maskinen nøye som angitt i kap. "18. Rengjøring". Dersom maskinen etter rengjøring fremdeles viser denne meldingen, ta kontakt med et servicesenter.</p>
 <p>BLINKENDE</p>	<p>Bryggeenheten (A8) er ikke korrekt satt inn etter rengjøring.</p>	<p>Sett i bryggeenheten som vist i par. "18.9 Rengjøring av bryggeenhet".</p>
 <p>BLINKENDE</p>	<p>Betyr at man skal vri bryteren for damp/ varmtvann (A22)</p>	<p>Vri på bryteren for varmtvann/damp.</p>
 <p>BLINKENDE</p>  <p>ESC +  OK LYSER FAST</p>	<p>Angir at maskinen må avkalkes.</p>	<p>Man må utføre avkalking umiddelbart (se kap. "19. Avkalking").</p>

22. PROBLEMLØSNING

Nederst er det gjengitt noen mulige feilfunksjoner.

Dersom problemet ikke løser seg ved å gjøre som beskrevet, burde man ta kontakt med teknisk assistanse.

PROBLEM	MULIG ÅRSAK	LØSNING
<p>Kaffen er ikke varm.</p>	<p>Koppene er ikke blitt forhåndsvarmet.</p>	<p>Varm opp koppene ved å skylle dem i varmt vann (NB: Man kan anvende varmtvannsfunksjonen).</p>
	<p>De innvendige kretsene i apparatet er blitt avkjølt, det har gått 2/3 minutter siden forrige kaffe ble tilberedt.</p>	<p>Før man tilbereder kaffe må de innvendige kretsene varmes opp ved å trykke på ikonet  (B15).</p>
	<p>Den innstilte kaffetemperaturen er lav.</p>	<p>Man må stille inn en høyere temperaturverdi (se kap. "9. temperaturinnstilling"). NB! Temperaturendringen blir mer virksom jo større drikkene er.</p>

Kaffen er ikke fylldig og har lite krem.	Kaffen er for grovmalt.	Vri reguleringsbryteren for malegrad (A5) (fig. 8) ett hakk mot klokkeretningen (mot nummer 1) mens kaffekvernen er i funksjon (fig. 8). Fortsett å vri bryteren ett hakk om gangen inntil man oppnår ønsket kaffeuttak. Man ser resultater etter uttak av 2 kaffe (se par. "15.1 Regulering av kaffekvern").
	Kaffetypen er ikke egnet.	Bruk en kaffeblending som er egnet for espressomaskiner.
Kaffen renner for langsomt ut, eller den drypper.	Kaffen er for finmalt.	Vri reguleringsbryteren for malegrad (A5) (fig. 8) ett hakk med klokkeretningen (mot nummer 7) mens kaffekvernen er i funksjon (fig. 8). Fortsett å vri bryteren ett hakk om gangen inntil man oppnår ønsket kaffeuttak. Man ser resultater etter uttak av 2 kaffe (se par. "15.1 Regulering av kaffekvern").
Apparatet skiller ikke ut kaffe	Apparatet er skittent innvendig: lampen  (B1) blinker	Vent til apparatet igjen blir klart til bruk og velg deretter ønsket drikk. Hvis problemet fortsetter bes man kontakte et autorisert servicesenter.
Bryggeenheten (A8) kan ikke trekkes ut	Man har ikke slått av på riktig måte	Slå av apparatet med tasten  (A23) (ref. kap. "7. Slå av apparatet").
Når en avkalkning er blitt utført må apparatet skylles for tredje gang.	Underveis i de to skyllesyklusene er ikke beholderen blitt fylt til MAX-nivå.	Følg anvisningene som gis av apparatet, men tøm dryppeskålen (A15) for å unngå at det renner over.
Melkeskummet har store bobler	Melken er ikke kald nok, eller det er ikke anvendt lettmelk.	Bruk helst lettmelk eller skummet melk som holder kjøleskaptemperatur (cirka 5°C). Hvis resultatet enda ikke er tilfredsstillende kan man prøve å bytte melketype.
Kaffen er ikke emulgert	Melkeskummen (A22) og dysen for varmtvann/damp (A21) er skitne	Utfør skylling som vist i par. "16.1 Rengjøring av melkeskummer etter bruk".
Tilberedelsen av damp avbrytes under bruk	En sikkerhetsanordning avbryter damptilberedelsen	Vent noen minutter og start deretter dampfunksjonen på nytt.
Apparatet vil ikke slå seg på	Støpselet er ikke korrekt satt i	Sett støpselet på plass i kontakten (fig. 1).
	Hovedbryteren (A6) er ikke slått på.	Trykk på hovedbryteren (fig. 1).
Kaffen kommer ikke ut hverken av den ene eller andre dysen på kaffeuttaket.	Dysene på kaffeuttaket (A19) er tette.	Rengjør uttakene som vist i par. "18.7 Rengjøring av dysene for uttak av kaffe".

INNEHÅLLSFÖRTECKNING

1. INLEDNING	88
1.1 Bokstöver inom parentes.....	88
1.2 Fel och reparationer	88
2. BESKRIVNING	88
2.1 Beskrivningen av maskinen	88
2.2 Beskrivning av kontrollpanelen.....	88
3. FÖRBEDANDE PROCEDURER	88
3.1 Kontroll av maskinen.....	88
3.2 Installation av maskinen	89
3.3 Anslutning av maskinen.....	89
3.4 Första gången apparaten sätts på	89
4. PÅSLAGNING AV MASKINEN	89
5. AVSTÄNGNING AV MASKINEN	90
6. INSTÄLLNING AV VATTNETS HÅRDHET	90
7. INSTÄLLNING AV TEMPERATUR	90
8. AUTO-STOP ,	90
9. ENERGIBESPARING ,	90
10. LJUDSIGNAL ,	91
11. FABRIKSVÄRDEN (RESET)	91
12. SKÖLJNING	91
13. BEREDNING AV KAFFE	91
13.1 Justering av kaffekvarnen	91
13.2 Råd för varmare kaffe	92
13.3 Beredning av kaffe med användning av kaffe i bönor	92
13.4 Tillfällig ändring av kaffearomen	92
13.5 Beredning av kaffe med användning av förmålet kaffe	93
13.6 Personalisering av arom och mängd	93
14. BEREDNING AV CAPPUCCINO	93
14.1 Rengöring av cappuccinoberedaren efter användningen	94
15. DISPENSERING AV VART VATTEN	94
16. RENGÖRING	94
16.1 Rengöring av maskinen.....	94
16.2 Rengöring av maskinens interna krets	94
16.3 Rengöring av behållaren för kaffesump	95
16.4 Rengöring av droppkaret och kondenskaret.....	95
16.5 Rengöring av maskinens innandöme	95
16.6 Rengöring av vattenbehållaren	95
16.7 Rengöring av kaffedispenserns munstycken.....	95
16.8 Rengöring av tratten för matning av det förmålda kaffet	95
16.9 Rengöring av bryggruppen	95
17. AVKALKNING	96
18. PROGRAMMERING AV VATTNETS HÅRDHET	97
18.1 Mätning av vattnets hårdhet.....	97
18.2 Inställning av vattnets hårdhet	97
19. AVHÄRDNINGSFILTER	97
19.1 Installation av filtret.....	97
19.2 Byte av filtret.....	98
20. TEKNISKA DATA	98
21. VARNINGSLAMPORNAS INNEBÖRD	98
22. FELSÖKNING	101

1. INLEDNING

Tack för att du valt en automatisk kaffe-och cappuccinomaskin. Vi önskar dig mycket nöje med din nya apparat. Ta dig ett par minuter för att läsa dessa bruksanvisningar. På så sätt kommer du att undvika faror och skador på maskinen.

1.1 Bokstäver inom parentes

Bokstäverna inom parentes överensstämmer med förklaringen som återges i Beskrivning av maskinen (sid 2-3).

1.2 Fel och reparationer

I händelse av fel, försök först och främst att avhjälpa dem genom att följa anvisningarna i kapitlen "24 Varningslampornas innebörd" och "25 Felsökning"

Om dessa inte skulle vara tillräckliga eller för ytterligare förklaringar, rekommenderar vi att konsultera kundtjänst genom att ringa numret som anges i bladet "Kundtjänst" i bilaga.

Om ditt land inte skulle vara upptaget i bladet, ring numret som anges i garantin. För eventuella reparationer, vänd dig uteslutande till Teknisk Assistsans hos De'Longhi. Adresserna återges på garantisedeln, som medföljer maskinen.

2. BESKRIVNING

2.1 Beskrivningen av maskinen















(sid. 3 - A)

- A1. Lock för behållaren för kaffeböner
- A2. Lock för tratten för föralet kaffet
- A3. Behållare för kaffeböner
- A4. Tratt för att hålla in föralet kaffe
- A5. Ratt för justering av malningsgraden
- A6. Huvudströmbrytare
- A7. Brygglucka
- A8. Brygggrupp
- A9. Matningskabel
- A10. Kondenskar
- A11. Behållare för kaffesump
- A12. Bricka för koppar
- A13. Vattennivåvisare för droppkaret
- A14. Droppkarets galler
- A15. Droppkar
- A16. Lock vattentank
- A17. Vattenbehållare
- A18. Utrymme för vattenavhärdningsfilter
- A19. Kaffemunstycke (justerbart i höjd)
- A20. Cappuccinoberedare (avtagbar)
- A21. Munstycke för varmt vatten och ånga (avtagbart)
- A22. Vred för dispensering av ånga/varmt vatten
- A23. Knapp : för att slå på och stänga av maskinen (stand by)
- A24. Avställningsyta för koppar

2.2 Beskrivning av kontrollpanelen

(sid. 2 - B)

Vissa av panelens knappar har dubbel funktion: denna anges inom parentes, i beskrivningen.

- B1. Blinkande  varningslampa: apparaten värms upp
- B2. Varningslampa :
 - fast: sätt in sumpbehållaren (A11)
 - blinkande: det är nödvändigt att tömma sumpbehållaren
- B3. Varningslampa :
 - fast: för in vattentanken (A17)
 - blinkande: vattnet i tanken är inte tillräckligt.
- B4. Varningslampa : anger ett allmänt larm (se kapitel "24. Varningslampornas innebörd".
- B5. Varningslampa :
 - fast: avkalkningen pågår
 - blinkande: det är nödvändigt att utföra avkalkningen
- B6. : funktion föralet
- B7. : kaffe
- B8. : val av arom
- B9. **2x**: för att dispensera 2 koppar "espresso" eller "espresso long"
- B10. : dispensering "Espresso"
- B11. : dispensering "Espresso Long"
- B12. : dispensering "Coffee"
- B13. : dispensering "Long"
- B14.  **EXIT:**
 - fast: för att aktivera ångfunktionen (I procedurerna för programmering, tryck in för att lämna den pågående programmeringen)
 - blinkande: det är nödvändigt att vrida vreden för ånga/varmt vatten (A22)
- B15.  **OK:** för att utföra en sköljning.
(Vid procedurerna för programmering: tryck in för att bekräfta programmeringen)

Beskrivning av tillbehören

(sid. 2 - C)

- C1. Reaktionssticka
- C2. Doseringsmått för föralet kaffe
- C3. Avkalkningsmedel
- C4. Avhärdningsfilter (på vissa modeller)
- C5. Pensel för rengöring

3. FÖRBEREDANDE PROCEDURER

3.1 Kontroll av maskinen

Efter att ha avlägsnat förpackningsmaterialet, försäkra dig att utrustningen är hel och att alla tillbehör finns med (C). Använd inte utrustningen vid befintlighet av uppenbara skador. Vänd dig till Teknisk Assistsans vid De'Longhi.

3.2 Installation av maskinen



Varning!

När du installerar utrustningen ska följande säkerhetsvarningar iakttas:

- Maskinen avger värme i den omgivande miljön. Efter att ha placerat maskinen på arbetsbänken, kontrollera att ett fritt avstånd på minst 3 cm finns mellan maskinens ytor, sidorna och baksidan och ett fritt utrymme på minst 15 cm ovanför kaffemaskinen.
- Eventuellt inträngande av vatten i maskinen, kan skada den. Placera inte maskinen i närheten av vattenkranar eller tvättställ.
- Maskinen kan ta skada om vattnet i dess innandöme skulle frysa. Installera inte maskinen i en miljö där temperaturen kan sjunka under fryspunkten.
- Placera matningskabeln (A9), på så sätt att den inte skadas av vassa hörn eller av kontakt med varma ytor (t ex elektriska plattor).

3.3 Anslutning av maskinen



Varning!

Försäkra dig att elnätets spänning överensstämmer med den som anges på skylten på maskinens botten.

Anslut apparaten endast till eluttag som är regelmässigt installerat och har en kapacitet på minst 10A och är ordentligt jordat. Överlåt åt kvalificerad personal att byta ut vägguttaget om det inte passar till apparatens stickpropp.



3.4 Första gången apparaten sätts på





Observera!

- Maskinen har kontrollerats vid fabriken, med användning av helt vanligt kaffe, varför det är möjligt att finna spår av kaffe i kvarnen. Det är emellertid garanterat att denna maskin är ny.
- Vi rekommenderar att så snart som möjligt anpassa vattnets hårdhet, genom att följa proceduren som beskrivs i kapitel "20. Programmering av vattnets hårdhet".

Fortsätt genom att följa anvisningarna:

1. Anslut apparaten till elnätet och tryck in huvudströmbrytaren (A6), som är placerad på apparatens baksida (fig. 1).
2. På kontrollpanelen (B) blinkar varningslampan  (B3): dra ut vattentanken (A17- fig. 2), fyll till MAX linjen med färskt vatten (fig. 3A), sätt sedan tillbaka själva vattentanken (fig. 3B).
3. På kontrollpanelen blinkar ikonen  (B14- fig. 5).

4. Placera en behållare med minimum kapacitet på 100 ml under cappuccinoberedaren (A20) (fig. 4).
5. Vrid vredet för dispensering av ånga/varmt vatten till läge "1" (fig. 6) och tryck in ikonen  (B15) : apparaten dispenserar vatten från cappuccinoberedaren.
6. När dispenseringen avbryts automatiskt, blinkar ikonen  på panelen för att ange behovet att föra tillbaka ångvredet till läge "0".

Apparaten stängs av.

För att använda den, tryck in knappen  (A23 - fig. 7).



Observera :

- Vid den första användningen är det nödvändigt att bereda 4-5 kaffe innan maskinen börjar ge ett tillfredsställande resultat.
- För ännu godare kaffe och för maskinens förbättrade prestanda, rekommenderar vi att installera avhärtningsfiltert (C4) enligt instruktionerna i kapitel "21. Avhärtningsfilter". Om din modell inte har något medföljande filter, är det möjligt att beställa det från Auktoriserade De'Longhi Service Center.

4. PÅSLAGNING AV MASKINEN



Observera!



Innan du slår på maskinen, försäkra dig att huvudströmbrytaren (A6), som är placerad på apparatens baksida är intryckt (fig. 1).

Vid varje påslagning, utför maskinen automatiskt en föruppvärmnings- och sköljningscykel, som inte kan avbrytas. Maskinen är klar för användning endast efter utförandet av denna cykel.



Risk för brännskada!

Under sköljningen, kommer lite varmt vatten ut ur kaffedispenserns munstycken (A19), vilket kommer att samlas upp i droppkaret. (A15) Var försiktig att inte komma i kontakt med vattenstänk.

- För att slå på apparaten, tryck in knappen  (A23) (fig. 7): på kontrollpanelen (B) blinkar varningslampan  (B1) för att ange att maskinen värms upp.

Under uppvärmningen utför maskinen en sköljning; på detta sättet, utöver att värma upp brygggruppen, låter apparaten varmt vatten rinna genom de inre kanalerna så att även dessa värms upp.

Apparaten har nått temperaturen när varningslampan  på kontrollpanelen släcks och dispenseringsikonerna aktiveras.



5. AVSTÄNGNING AV MASKINEN

Vid varje avstängning, utför maskinen en automatisk sköljning, om kaffe har beretts.



Risk för brännskada!

Under sköljningen, kommer lite varmt vatten ut ur kaffedispenserens munstycken (A19). Var försiktig att inte komma i kontakt med vattenstänk.

- För att stänga av maskinen, tryck in knappen  (A23 fig. 7) .
- på kontrollpanelen blinkar varningslampan  (B1): om förutsett utför apparaten sköljningen och stängs sedan av (stand-by).



Observera!

Om maskinen inte används under en längre tid, koppla bort den från elnätet:

- stäng först av maskinen, genom att trycka in knappen  (fig. 7);
- frisläpp huvudströmbrytaren (A6) (fig. 1).



Varning!



Tryck aldrig in huvudströmbrytaren när maskinen är påslagen.

6. INSTÄLLNING AV VATTNETS HÅRDHET.

För instruktionerna för inställning av vattnets hårdhet, hänvisas till kapitel "20. Programmering av vattnets hårdhet".

7. INSTÄLLNING AV TEMPERATUR

Om du önskar modifiera vattentemperaturen (låg, medelhög, hög) med vilken kaffet dispenseras, utför följande:

1. Med avstängd maskin (standby) men med intryckt huvudströmbrytare (fig. 1);
2. Håll ikonen  (B9) intryckt tills varningslamporna tänds på kontrollpanelen (B).
3. Tryck in ikonen  (B10);
4. Välj önskad temperatur och tryck på nytt in ikonen .

	låg
	medelhög
	hög

5. Tryck in ikonen  **OK** (B15) för att bekräfta (eller  **EXIT** (B14) för att lämna utan att utföra ändringen). Varningslamporna släcks.

Maskinen går tillbaka till "stand-by" och temperaturen är nu omprogrammerad.





Observera!





Variationen av temperaturen är mera effektiv för drycker i stor kopp.

8. AUTO-STOP,

Det är möjligt ändra intervallet för automatisk avstängning, så att maskinen stängs av efter 15 eller 30 minuter eller efter 1, 2 eller 3 timmars överksamhet

För att programmera om den automatiska avstängningen, utför följande:

1. Med avstängd maskin (standby) men med intryckt huvudströmbrytare (fig. 1);
2. Håll ikonen  (B9) intryckt tills ikonerna tänds på kontrollpanelen (B).
3. Tryck in ikonen  (B11);
4. Välj önskad intervall och tryck på nytt in ikonen .



	15 min.
	30 min.
	1 timme
	2 timmar
	3 timmar

5. Tryck in ikonen  **OK** (B15) för att bekräfta (eller  **EXIT** (B14) för att lämna utan att utföra ändringen). Varningslamporna släcks.

Tidsintervallet för auto-stop är nu omprogrammerat.

9. ENERGIBESPARING,

Med denna funktionen är det möjligt att aktivera eller inaktivera energibesparingen. Maskinen är förhandsinställd vid fabriken i aktivt läge, vilket garanterar mindre energiförbrukning för maskinen, i enlighet med de gällande europeiska standarderna. Om du vill ändra inställningen, gör så här:

1. Med avstängd maskin (standby) men med intryckt huvudströmbrytare (fig. 1);
2. Håll ikonen  (B9) intryckt tills ikonerna tänds på kontrollpanelen (B).
3. Tryck in ikonen  (B13);

4. Aktivera/inaktivera funktionen genom att trycka in ikonen



- ● ● ● ● ● ● ● ● aktiverad funktion
- ● ● ● ● ● ● ● ● inaktiverad funktion

5. Tryck in ikonen  OK (B15) för att bekräfta (eller



EXIT (B14) för att lämna utan att utföra ändringen).

6. Tryck in  EXIT för att lämna meny. Varningslamporna släcks.



Inställningen av energibesparingen är nu inställd.

Observera!

- I läge för energibesparing, kräver maskinen några sekunder väntan innan den första koppen kaffe, eftersom den måste värmas upp.

10. LJUDSIGNAL,



Med denna funktionen aktiveras eller inaktiveras ljudsignalen. Utför följande:

1. Med avstängd maskin (standby) men med intryckt huvudströmbrytare (fig. 1);
2. Håll ikonen **2x** (B9) intryckt tills varningslamporna på kontrollpanelen tänds (B).
3. Tryck in ikonen **2x** för att aktivera/inaktivera funktionen:
 - ● ● ● ● ● ● ● ● aktiverad funktion
 - ● ● ● ● ● ● ● ● inaktiverad funktion
4. Tryck in ikonen  OK (B15) för att bekräfta (eller  EXIT (B14) för att lämna utan att utföra ändringen). Varningslamporna släcks.

Nu är ljudsignalen omprogrammerad.

11. FABRIKSVÄRDEN (RESET)

Med denna funktionen återställs alla inställningar (temperatur, auto-stop, vattnets hårdhet, energibesparing och alla programmeringar för mängd och går tillbaka till fabriksvärden).

1. Med avstängd maskin (standby) men med intryckt huvudströmbrytare (fig. 1);
2. Håll ikonen **2x** (B9) intryckt tills varningslamporna tänds på kontrollpanelen (B).
3. Tryck in ikonen  (B12): kaffebönorna på kontrollpanelen blinkar;
4. Tryck in ikonen  OK (B15) för att gå tillbaka till fabriksvärden (eller  EXIT (B14) för att lämna utan att utföra ändringen). Varningslamporna släcks.

Inställningarna och mängden för dryckerna är nu återställda till fabriksvärden.

12. SKÖLJNING

Med den här funktionen kan du släppa ut varmvatten från kaffedispensern (A19) för att värma upp maskinens inre krets. Placera en behållare under dispensern för kaffe och varmvatten med kapacitet min. 100ml.



Varning! Fara för brännskador

Lämna aldrig maskinen oövervakad när varmt vatten dispenserar.

- 1) För att aktivera denna funktionen, tryck in  OK (B15);
- 2) Efter några sekunder kommer varmvatten ut från kaffedispensern och värmer maskinens inre krets..
- 3) För att avbryta funktionen manuellt, tryck på nytt in



Observera!

- Vid stillastående över 3-4 dagar rekommenderas starkt, när maskinen satts på igen att utföra 2/3 sköljningar innan den används;
- Det är normalt efter att ha utfört denna funktionen, att det finns vatten i behållaren för kaffesump (A11).

13. BEREDNING AV KAFFE

13.1 Justering av kaffekvarnen

Kaffekvarnen ska inte justeras, åtminstone inte till en början, eftersom den redan förhandsinställts vid fabriken för att erhålla en korrekt dispensering av kaffet.

Om dispenseringen ändå, efter att ha berett de första kopparna kaffe, skulle vara tunn med lite skum eller alltför långsamt (droppvis), är det nödvändigt att utföra en korrigerig med justeringsratten, för malningsgraden (A5) -(fig. 8).



Observera!

Justeringsratten ska vridas endast medan kaffekvarnen är igång.



Om kaffet rinner ut för långsamt eller inte rinner ut alls, ska du vrida ratten medurs ett steg mot nummer 7.

För att däremot erhålla ett högre flöde av kaffet och för att förbättra skummets utseende, vrid moturs ett hack mot nummer 1 (inte mer än ett hack i taget, annars kan kaffet sedan komma droppvis).

Effekten av denna korrigerig, märks endast efter dispensering av åtminstone 2 påföljande koppar kaffe. Om du efter denna justering inte har erhållit önskat resultat, är det nödvändigt att upprepa korrigeringen genom att vrida ratten med ytterligare ett hack.

13.2 Råd för varmare kaffe

För att erhålla varmare kaffe, rekommenderar vi att:

- utför en sköljning genom att trycka in  OK (B15);
- värm kopporna med varmt vatten, (använd funktionen varmt vatten, se kapitel "17. Dispensering av varmt vatten");
- öka kaffetemperaturen (se avsnitt "8. Inställning av vattnets hårdhet").













13.3 Beredning av kaffe med användning av kaffe i bönor



Varning!

Använd inte gröna, karamellerade eller kanderade kaffebönor eftersom dessa kan klibba fast i kaffekvarnen och göra den oanvändbar.





1. Inför kaffebönorna i den därför avsedda behållaren (A3) (fig. 9);
2. Placera under kaffedispenserns munstycken (A19);
 - 1 kopp, om du önskar 1 kopp kaffe (fig. 10);
 - 2 koppar, om du önskar 2 koppar kaffe;
3. Sänk dispensern så att den kommer så nära kopporna som möjligt: på så sätt erhåller du bättre skum (fig. 11);
4. Välj önskat kaffe:

Recept	Mängd	Programmerbar mängd	Förhandsbestämd arom
 Espresso (B10)	≈ 40 ml	från ≈20 till ≈ 80ml	
 Espresso Long(B11)	≈ 120 ml	från ≈80 till ≈180c	
 Coffee (B12)	≈ 180 ml	från ≈100 till ≈240cc	
 Long (B13)	≈ 160 ml	från ≈115 till ≈250cc	
2x (B9) +  Espresso (B10)	≈ 40 ml x 2 koppar	--	
2x (B9) +  Espresso Long(B11)	≈ 120 ml x 2 koppar	--	

5. Beredningen startar och på kontrollpanelen (B) förblir varningslampan för den relativa ikonen tänd.



Observera:

- För att bereda 2 koppar "espresso" eller "espresso long" samtidigt:
 - Tryck in ikonen "2X" (B9): ikonerna för de valbara dryckerna tänds och ikonen "2X" blinkar. Tryck in  eller : beredningen startar..
- Som alternativ, utför följande:
 - Tryck in  eller : beredningen startar och ikonen "2X" blinkar i några sekunder. Tryck in ikonen "2X" medan den blinkar.
- Medan maskinen bereder kaffet, kan dispenseringen avbrytas när som helst genom att trycka in ikonen för dispensering.
- Om du vill öka mängden mjölk eller kaffe i koppen, omedelbart efter dispenseringen, är det tillräckligt att hålla (inom 3 sekunder) en av ikonerna för dispensering av kaffet intryckt (B10 - B13).

När beredningen avslutats, är maskinen redo för en ny användning.







Observera!

- Under användningen, kan varningslampor tändas på kontrollpanelen (B), vars innebörd återges i kapitel "24. Varningslampornas innebörd".
- För att få varmare kaffe, se avsnitt "15.2 Råd för varmare kaffe".
- Om kaffet kommer droppvis eller är tunt med lite skum eller för kallt, läs råden som återges i kapitel "25. Felsökning"
- För att personalisera dryckerna efter din egen smak, hänvisas till avsnittet "15.6 Personalisering av arom och mängd".

13.4 Tillfällig ändring av kaffearen

För att tillfälligt ändra kaffearen, tryck in  (B8):

	X-SVAG
	SVAG
	MEDIUM
	STARK

	X- STARK
	(se "15.5 Beredning av kaffe med malet kaffe")

i **Observera:**

- Ändringen av aromen sparas inte och vid den påföljande automatiska dispensereringen väljer apparaten det förhandsbestämda värdet.
- Om dispensereringen inte inträffar efter några sekunder efter den tillfälliga personaliseringen av aromen, går denna tillbaka till det förhandsbestämda värdet.

13.5 Beredning av kaffe med användning av förmalet kaffe

! **Varning!**

- Inför aldrig förmalet kaffe i maskinen när den är avstängd, för att undvika att det sprider sig inuti maskinen och smutsar ner den. I denna händelse kan maskinen ta skada.
- Inför aldrig mer än 1 struket mått (C2), annars kan maskinens inandöme smutsas ner eller så kan tratten (A4) täppas igen.



i **Observera:**

När du använder förmalet kaffe, är det möjligt att bereda endast en kopp kaffe åt gången.

1. Tryck in knappen (B8) upprepade gånger tills varningslampan tänds (B6).
2. Försäkra dig att tratten inte är igentäppt och håll sedan i ett struket mått malet kaffe (fig.12).
3. Placera en kopp under kaffedispenserns munstycken (A19) (fig. 10).
4. Välj önskat kaffe:

Recept	Mängd
 Espresso (B10)	≈ 40 ml
 Espresso Long(B11)	≈ 120 ml
 Coffee (B12)	≈ 180 ml
 Long (B13)	≈ 160 ml

5. Beredningen startar och på kontrollpanelen (B) förblir varningslampan för den relativa ikonen tänd.

! **Varning! Beredning av kaffe LONG** :

Efter halva beredningen, blinkar varningslampan: för in ett nytt struket mått förmalet kaffe och tryck in OK (B15).

i **Observera:**

Om funktionen "Energibesparing" har aktiverats, kan dispensereringen av den första koppen kaffe kräva några sekunders väntan..

13.6 Personalisering av arom och mängd

Maskinen är förhandsinställd vid fabriken för att dispensera kaffe med standard arom och mängd (se avsnitt "15.3 Beredning av kaffe med användning av kaffe i bönor").

För att personalisera kaffet, utför följande:

1. Placera en tillräckligt stor kopp eller ett glas under kaffedispenserns munstycken (A19);
2. Tryck in (B8) tills önskad arom valts (se avsnitt "15.4 Tillfällig ändring av kaffearomen");
3. Tryck in och håll intryckt ikonen för kaffet, som ska personaliseras: själva ikonen blinkar och alla varningslamporna blinkar 4 gånger;
4. Släpp upp ikonen: ikonen blinkar och maskinen börjar dispensera kaffe; ;
5. Så snart kaffet i koppen når önskad nivå, tryck in kaffeikonen igen.

Nu är aromen och mängden kaffe i koppen programmerade enligt den nya inställningen.

14. BEREDNING AV CAPPUCCINO

! **Varning för brännkada!**

Under dessa beredningar Kommer ånga ut: var försiktig att inte bränna dig.

1. För att bereda en cappuccino, förbered en kaffe i stor kopp.
2. Fyll en behållare, helst försedd med handtag, för att inte bränna dig, med ungefär 100 gram mjölk för varje cappuccino, som du vill tillaga. Vid valet av behållarens storlek, kom ihåg att volymen ökar 2 eller 3 gånger.

i **Observera:**

För att erhålla tjockare och rikligare skum, använd lättmjölk eller mellanmjölk vid kylskåpstemperatur (ungefär 5°C). För att undvika att erhålla mjölk med lite skum, eller med stora bubblor, rengör alltid cappuccinoberedaren, som beskrivs i avsnittet "16.1 Rengöring av cappuccinoberedaren efter användningen".

3. Cappuccinoberedaren (A20) kan vridas lätt utåt, för att kunna använda behållare av alla storlekar.

4. Sänk ner cappuccinoberedaren i mjölkbehållaren med uppmärksamhet att aldrig sänka ner den svarta ringen.



Varning!

Forcera inte cappuccinoberedarens rotation (fig. 13): den kan gå sönder!

5. Tryck in ikonen (B14); varningslampan (B1) blinkar för att ange att maskinen värms upp.
6. När apparaten är vid temperatur, släcks varningslampan och ikonen blinkar.
7. Vrid sedan vredet för ånga/varmt vatten (A22) till läge I. Efter några sekunder kommer ånga ut från cappuccinoberedaren, vilket ger mjölken ett krämigt utseende och ökar dess volym. För att erhålla krämigare skum, rotera behållaren med långsamma rörelser nedifrån och upp.
8. När önskat skum erhållits, avbryt dispenseringen av ånga, genom att vrida vredet till läge 0.



Varning för brännskada!

Avbryt Ångan, innan du drar ut behållaren med skummad mjölk, för att undvika brännskador, orsakade av het mjölk.

9. Tillsätt den skummade mjölken till kaffet som förberetts tidigare. Cappuccino är nu klar att sockras efter behag och, om du vill, strö lite kakaopulver över skummet.



Observera!

Om funktionen "Energibesparing" har aktiverats, kan dispenseringen av varmt vatten kräva några sekunders väntan.

14.1 Rengöring av cappuccinoberedaren efter användningen.

Rengör cappuccinoberedaren (A20) varje gång du använder den, för att undvika att mjölkrester deponeras eller att den täpps igen.



Varning för brännskada!

Under rengöringen, kommer lite varmt vatten ut ur cappuccinoberedaren. Var försiktig att inte komma i kontakt med vattenstänk.

1. Låt lite vatten rinna ut genom att vrida vredet för ånga / varmt vatten (A22) till läge I. Avbryt sedan dispenseringen, genom att föra tillbaka vredet till läge 0.
2. Vänta några minuter till cappuccinoberedaren svalnar: vrid moturs och dra cappuccinoberedaren nedåt för att dra ut den (fig. 14).
3. Dra munstycket nedåt (A21 - fig. 15).
4. Kontrollera att hålen som anges av pilen i fig. 16 inte är igentäppta. Om nödvändigt, rengör dem med hjälp av en knappnål.

5. Sätt tillbaka munstycket och för in cappuccinoberedaren på munstycket igen, genom att föra den uppåt och vrida medurs tills den hakar fast.

15. DISPENSERING AV VARMT VATTEN



Varning! Fara för brännskador

Lämna inte maskinen oövervakad när varmt vatten dispenserar. Cappuccinoröret (A20) värms upp under dispenseringen.

1. Placera en behållare under cappuccinoberedaren (A20) (så nära som möjligt för att undvika stänk).
2. Vrid vredet för ånga/varmt vatten (A22) till läge I.
3. För att manuellt avbryta dispenseringen av varmt vatten, vrid vredet för ånga/varmt vatten till läge 0.



Observera!

Om funktionen "Energibesparing" har aktiverats, kan dispenseringen av varmt vatten kräva några sekunders väntan.

16. RENGÖRING

16.1 Rengöring av maskinen

Följande delar av maskinen ska rengöras regelbundet:

- maskinens interna krets;
- behållare för kaffesump (A11);
- droppkaret (A15) och kondenskaret (A10);
- vattenbehållaren (A17);
- kaffedispenserns munstycken (A19);
- cappuccinoberedaren (A20- "16.1 Rengöring av cappuccinoberedaren efter användningen");
- tratten för förmalet kaffe (A4);
- bryggruppen (A8), åtkomlig när serviceluckan öppnas (A7),
- kontrollpanelen (B).



Varning!

- Använd inte lösningsmedel, abrasiva rengöringsmedel eller alkohol för rengöring av maskinen. För de superautomatiska De'Longhi maskinerna är det inte nödvändigt att använda kemiska tillsatser för rengöringen av maskinen.
- Ingen av maskinens komponenter kan maskindiskas, med undantag för karets galler (A14).
- Använd inte metallföremål för att avlägsna kalkavlagringar och kaffeavlagringar, eftersom dessa skulle kunna repa metall- och plastytorna.

16.2 Rengöring av maskinens interna krets

För perioder av stillastående över 3/4 dagar är det tillrådligt att före användningen slå på maskinen och dispensera:

- 2/3 sköljningar, genom att trycka in (B15);
- varmt vatten i några sekunder (kapitel "17. Dispensering av varmt vatten").



Observera:

Det är normalt efter att ha utfört denna rengöringen, att det finns vatten i behållaren för kaffesump (A11).

16.3 Rengöring av behållaren för kaffesump

När varningslampan  (B2) blinkar, är det nödvändigt att tömma behållaren för kaffesump (A11) och rengöra den. Maskinen kan inte bereda kaffe förrän sumpbehållaren rengjorts. Maskinen meddelar att det är nödvändigt att tömma behållaren, även om den inte är full, om 72 timmar har förflutit sedan den först utförda beredningen (för att räkningen av de 72 timmarna ska utföras korrekt, får maskinen aldrig stängas av med huvudströmbrytaren A6).



Varning! Fara för brännskador

Om du bereder flera cappuccino i följd, blir metallytan (A12) för kopporna varm. Vänta till den kyls av innan du rör vid den och grip den endast i den främre delen.

För att utföra rengöringen (maskinen är påslagen):

- Dra ut droppkaret (A15) (fig. 17), töm det och rengör det.
- Töm och rengör noggrant behållaren för kaffesump (A11), med uppmärksamhet att avlägsna alla rester, som kan ha avlagrats på botten.
- Kontrollera kondenskaret (A10) (rött) och töm det om det är fullt.

16.4 Rengöring av droppkaret och kondenskaret



Varning!

Droppkaret (A15) är försett med en flottör (A13) (röd) som anger nivån av vattnet i dess innehåll (fig. 18). Innan denna flottör börjar sticka upp genom koppstället (A12) ska droppskålen tömmas och rengöras, annars kan vattnet rinna över kanten och skada apparaten, arbetsbordet eller intilliggande ytor.

För att avlägsna droppkaret, utför följande:

1. Dra ut droppkaret och kaffesumpbehållaren (A11) (fig. 17);
2. Avlägsna koppbrickan (A12), karets galler (A14), töm sedan droppkaret och behållaren för kaffesump och tvätta alla komponenterna;
3. Kontrollera kondenskaret (A10) (rött) och töm det om det är fullt;
4. Sätt tillbaka droppkaret komplett med galler och kaffesumpbehållaren.



Varning!

När du drar ut droppkaret är det obligatoriskt att alltid tömma sumpbehållaren även om den inte är full.

Om denna procedur inte utförs, kan det inträffa att sumpbehållaren fylls mer än förutsett vid beredningen av påföljande kaffe och att maskinen täpps igen

16.5 Rengöring av maskinens inandöme



Risk för elektrisk stöt!

Innan du utför rengöring av de interna delarna, ska maskinen vara avstängd (se kapitel "7 Avstängning av apparaten") och bortkopplad från elnätet. Sänk aldrig ner maskinen i vatten.

1. Kontrollera regelbundet (ungefär en gång i månaden) att maskinens inandöme (åtkomligt när droppkaret (A15) har avlägsnats) inte är smutsigt. Avlägsna vid behov eventuella rester av kaffe med hjälp av en pensel och en svamp;
2. Sug upp alla rester med en dammsugare (fig. 19).

16.6 Rengöring av vattenbehållaren

1. Rengör vattentanken regelbundet (ungefär en gång i månaden och vid varje byte av avhärningsfiltret (C4)-(om förutsett), vattentanken (A17) med en fuktig duk och lite mildt diskmedel;
2. Avlägsna filtret (C4) (om befintligt) och skölj det med rinnande vatten;
3. För in filtret på nytt (om förutsett), fyll behållaren med färskt vatten och sätt tillbaka behållaren;
4. (endast för modeller med avhärningsfilter) Dispensera 100ml vatten.

16.7 Rengöring av kaffedispenserns munstycken

1. Rengör kaffedispenserns munstycken (A19) med en svamp eller en duk (fig. 20A);
2. Kontrollera att hålen i kaffedispensern inte är igentäppta. Om nödvändigt, avlägsna kafferesterna med en tandpetare. (fig. 20B).

16.8 Rengöring av tratten för matning av det förmalda kaffet

Kontrollera regelbundet (ungefär en gång i månaden) att tratten för det förmalda kaffet (A4) inte är igentäppt. Om nödvändigt avlägsna rester av kaffe med hjälp av en pensel.

16.9 Rengöring av bryggruppen

Bryggruppen (A8) måste rengöras åtminstone en gång i månaden.



Varning!

Bryggruppen kan inte avlägsnas när maskinen är påslagen.

1. Försäkra dig att maskinen har utfört avstängningen korrekt (se kapitel "7 Avstängning av apparaten");
2. Dra ut vattentanken (A17);

- Öppna bryggruppens lucka (A7) (fig. 21), som är placerad på den högra sidan;
- Tryck de två färgade knapparna för frisläppningen inåt och dra samtidigt ut bryggruppen (fig. 22).
- Sänk bryggruppen ungefär 5 minuter i vatten och skölj den sedan under kranen;



Varning!

SKÖLJ ENDAST MED VATTEN

Inget diskmedel - ingen diskmaskin

Rengör bryggruppen, utan att använda diskmedel, eftersom dessa kan skada den.

- Rengör, med hjälp av en pensel, eventuella kafferester från bryggruppens utrymme, synliga från bryggruppens lucka;
- Efter rengöringen, sätt tillbaka bryggruppen, genom att föra in den i hållaren, tryck sedan på texten PUSH, tills du hör att den klickar fast.;



Observera!

Om det är svårt att föra in bryggruppen, är det nödvändigt, (före införandet) att föra den till korrekt dimension, genom att trycka på de två spakarna (fig. 23).

- När den sedan är införd, försäkra dig att de två röda knapparna har skjutits ut;
- Stäng bryggruppens lucka;
- Sätt tillbaka vattenbehållaren.

17. AVKALKNING

Avkalka maskinen när på kontrollpanelen (B) varningslampan



 (B5) blinkar och endast ikonerna  OK (B15) och

 EXIT (B14) förblir tända.

Om du vill utföra avkalkningen omedelbart, tryck in valpilen vid

 OK och följ sedan indikationerna från punkt 4.

För att skjuta upp avkalkningen till ett senare tillfälle, tryck in

 EXIT: på displayen varningslampan  blinkar och apparaten behöver avkalkas.







Varning!

Före användningen läs instruktionerna och etiketterna på avkalkningsmedlet, som återges på själva avkalkningsmedlets behållare.

- Vi rekommenderar att använda uteslutande avkalkningsmedel från De'Longhi. Användning av ej lämpliga avkalkningsmedel, liksom ej regelmässigt utförd avkalkning, kan medföra uppkomst av defekter, som inte täcks av tillverkarens garanti.









Om du vill avkalka maskinen, utför följande:





- Stäng av apparaten (Stand-by) genom att trycka in knappen  (A23- fig. 7) (se kapitel "7 Avstängning av apparaten");
- Töm droppkaret (A15), behållaren för kaffesump (A11) och för in alltsammans i maskinen;
- Håll ikonen  (B8) intryckt tills varningslampan  (B5) och ikonerna  EXIT och  OK tänds;
- Töm vattentanken (A17) helt och avlägsna, om befintligt, avhärtningsfiltret (C4)
- Håll avkalkningsmedlet i vattentanken (C3) till nivå A (motsvarar en förpackning på 100 ml), som är tryckt på tankens insida; tillsätt sedan en liter vatten till nivå B (fig. 24); för sedan in vattentanken i maskinen;
- Placera en tom behållare med en kapacitet på minst 1,8 liter under varmvattendispensern (A20) och under kaffedispensern (A19) (fig. 25);



Varning! Fara för brännskador

Från cappuccinoberedaren och kaffedispensern kommer varmt vatten ut som innehåller syror. Var försiktig att inte komma i kontakt med denna lösningen.

- Tryck in ikonen  (OK) för att bekräfta införandet av avkalkningsmedel: avkalkningsprogrammet startar;
 - Efter några minuter blinkar ikonen  EXIT (B14) för att ange att vrida vredet för ånga/varmt vatten  (A22) till läge I;
 - När vredet har vridits till läge I, startar avkalkningsprogrammet och avkalkningslösningen kommer ut från cappuccinoberedaren och utför automatisk en rad sköljningar i intervaller, för att avlägsna kalkavlagringar från maskinens inandöme;
- Efter ungefär 35 minuter, avbryter apparaten avkalkningen och varningslampan  (B3) blinkar.
- Apparaten är nu klar för en sköljningsprocedur med färskt vatten. Töm behållaren som använts för att samla upp avkalkningslösningen och dra ut vattentanken, töm den och skölj den med rinnande vatten, fyll den till MAX nivå med färskt vatten och sätt in vattentanken i maskinen;
 - Sätt tillbaka behållaren som använts för att samla upp avkalkningslösningen under kaffedispensern och cappuccinoberedaren (fig 25);
 - Tryck in ikonen  (OK):  EXIT blinkar för att ange att vrida vredet för ånga/varmt vatten  till läge 0.
 - Vrid vredet för varmt vatten/ånga  till läge 0 för att starta sköljningen. Det varma vattnet kommer ut från varmvattendispensern;

14. Efter en förutbestämd tid, blinkar  **EXIT**. Vrid vredet till läge **I**: dispenseringen fortsätter från cappuccinoberedaren. När vattnet i tanken är slut, tänds varningslampan  (B3);
 15. Apparaten är nu klar för en andra sköljningsprocedur med färskt vatten. Töm behållaren som använts för att samla upp avkalkningslösningen och dra ut vattentanken, töm den och skölj den med rinnande vatten, fyll den till MAX nivå med färskt vatten, sätt tillbaka avhärtningsfiltret, om det avlägsnats tidigare och sätt in vattentanken i maskinen;
 16. Sätt tillbaka behållaren som använts för att samla upp sköljvattnet under cappuccinoberedaren;
 17. Tryck in ikonen  **OK**: apparaten återupptar sköljningen endast från cappuccinoberedaren;
 18. När vattnet i tanken är slut, blinkar varningslampan  ;
 19. Töm behållaren som använts för att samla upp sköljningsvattnet, dra ut och fyll på vattentanken med färskt vatten till MAX nivån och sätt tillbaka den i maskinen: ikonen  **EXIT** blinkar;
 20. Vrid vredet till läge **O**.
 21. Töm och för på nytt in droppkaret (A15) och sumpbehållaren (A11).
- Avkalkningsproceduren är fullbordad.

Observera!

- Om avkalkningscykeln inte slutförs korrekt (t.ex. på grund av strömavbrott), är det lämpligt att upprepa cykeln.
- Det är normalt efter att ha utfört avkalkningscykeln, att det finns vatten i behållaren för kaffesump (A11);
- Apparaten kräver en tredje sköljning, om vattentanken inte är fylld till max. nivå, detta för att det inte finns avkalkningsmedel kvar i apparatens interna kretsar.

18. PROGRAMMERING AV VATTNETS HÅRDHET.









Varningslampan  (B5) tänds efter en förhandsbestämd funktionstid som beror på vattnets hårdhet.

Maskinen är förhandsinställd vid fabriken på hårdhetsgrad 4. Om så önskas är det möjligt att programmera maskinen beroende på vattnets verkliga hårdhetsgrad i de olika regionerna och på så sätt göra proceduren för avkalkning mindre frekvent.





18.1 Mätning av vattnets hårdhet

1. Avlägsna från förpackningen den medföljande reaktionsstickan (C1), "TOTAL HARDNESS TEST" i bilaga till instruktionerna på engelska;
2. För in stickan helt i ett glas vatten i ungefär en sekund;

3. Dra ut stickan ur vattnet och skaka den lätt. Efter ungefär en minut bildas 1, 2, 3 eller 4 röda rutor, beroende på vattnets hårdhet, varje ruta motsvarar 1 grad;

Reaktionssticka	Vattnets hårdhet,	Motsvarande programmering
	låg	
	medelhög	
	hög	
	max.	

18.2 Inställning av vattnets hårdhet

1. Med avstängd maskin (standby) men med intryckt huvudströmbrytare (fig. 1);
2. Håll ikonen **2x** (B9) intryckt tills ikonerna tänds på kontrollpanelen (B).
3. Tryck in ikonen  (B8);
4. Välj graden av vattnets hårdhet och tryck på nytt in ikonen  ;
5. Tryck in ikonen  **OK** (B15) för att bekräfta (eller  **EXIT** (B14) för att lämna utan att utföra ändringen). Varningslamporna släcks.

Maskinen är nu omprogrammerad enligt den nya inställningen av vattnets hårdhet.

19. AVHÄRDNINGSFILTER

Vissa modeller är försedda med ett avhärtningsfilter(C4): om din modell saknar detta, rekommenderar vi att köpa det hos auktoriserade De'Longhi. service center.



För en korrekt användning av filtret, följ de nedanstående instruktionerna.

19.1 Installation av filtret

1. Ta ut filtret (C4) ur förpackningen. Datumskivan är annorlunda beroende på det medföljande filtret. (Fig. 26);
2. Vrid datumskivan tills de följande 2 användningsmånaderna visas.

Observera!

Filtret har en varaktighet på två månader vid normal användning, om maskinen däremot förblir oanvänd med installerat filter, har det en maximal varaktighet på 3 veckor.

3. För att aktivera filtret, låt kranvatten flyta i filtrets hål som anges på fig. 27 tills vattnet kommer ut ur sidoöppningarna i över en minut;
4. Dra ut tanken (A17) från maskinen och fyll den med vatten;
5. För in filtret i vattentanken och sänk det helt i ungefär tio sekunder och luta det, medan du trycker lätt på det för att tillåta luftbubblorna att komma ut (fig. 28).
6. För in filtret i det därför avsedda utrymmet (A18) och tryck till botten (fig. 29);
7. Stäng tanken med locket (A16 - fig. 30), för sedan in tanken i maskinen;
8. Placera en behållare (kapacitet min. 500ml) under cappuccinoberedaren /varmvattensdispensern (A20).
9. Dispensera varmt vatten, genom att vrida vredet för ånga / varmt vatten  (A22) till läge I.
10. Dispensera minst 500 ml vatten, vrid sedan vredet för ånga/varmt vatten  till läge 0.

Nu är filtret aktiverat och du kan använda maskinen.

19.2 Byte av filtret





När de två månaderna av dess varaktighet förflutit, eller om apparaten inte används på 3 veckor, är det nödvändigt att byta ut filtret:





1. Dra ut tanken (A17) och det uttjänta filtret (C4);
 2. Ta ut det nya filtret från förpackningen och utför vad som beskrivs under punkterna 2 till 10 i föregående avsnitt.
- Nu är filtret aktiverat och du kan använda maskinen.













20. TEKNISKA DATA

Spänning:	220-240 V~ 50/60 Hz max. 10A
Absorberad effekt:	1450W
Tryck:	1,5MPa (15 bar)
Vattentankens max. kapacitet:	1,8 l
dimensioner (LxDxH):	240x440x360 mm
Kabelns längd:	1150 mm
Vikt:	9,2 kg
Max kapacitet behållare för kaffebönor:	300 g

21. VARNINGSLAMPORNAS INNEBÖRD*

VISADE VARNINGSLAMPOR	MÖJLIG ORSAK	ÅTGÄRD
 BLINKANDE	Vattnet i tanken (A17) är inte tillräckligt.	Fyll på vattentanken och/eller för in den korrekt, genom att föra in den tills du hör att den klickar fast.
 FAST	Tanken (A17) är inte korrekt införd.	För in vattentanken korrekt, genom att föra in den tills du hör att den klickar fast.
 BLINKANDE	Kaffesumpbehållaren (A11) är full.	Töm kaffesumpbehållaren, droppkaret (A15) och utför rengöringen och sätt sedan tillbaka dem (fig. 16). Viktigt: När du drar ut droppkaret är det obligatoriskt att alltid tömma kaffesumpbehållaren även om den inte är full. Om denna procedur inte utförs, kan det inträffa att sumpbehållaren fylls mer än förutsett vid beredningen av påföljande kaffe och maskinen täpps igen.
 FAST	Efter rengöringen har sumpbehållaren inte satts tillbaka (A11).	Dra ut droppkaret (A15) och för in sumpbehållaren.



 <p>FAST</p> <p>BLINKANDE</p>	<p>Kaffebönorna har tagit slut.</p> <p>Tratten för malet kaffe (A4) är igentäppt.</p>	<p>Fyll på bönbehållaren (A3 - fig. 9).</p> <p>Töm tratten med hjälp av en pensel, som beskrivs i avs. "18.8 Rengöring av tratten för malet kaffe".</p>
 <p>FAST</p> <p>BLINKANDE</p>	<p>Funktionen "förmalet kaffe" har valts, men inget malet kaffe har hällts i tratten (A4).</p> <p>Tratten för malet kaffe (A4) är igentäppt.</p>	<p>Häll förmalet kaffe i tratten (fig 12) eller välj bort funktionen förmalet.</p> <p>Töm tratten med hjälp av en pensel, som beskrivs i avs. "18.8 Rengöring av tratten för malet kaffe".</p>
 <p>BLINKANDE</p>	<p>Anger att det är nödvändigt att avkalka maskinen</p>	<p>Det är nödvändigt att så snart som möjligt utföra avkalkningsprogrammet som beskrivs i kap. "19 Avkalkning"</p>
 <p>BLINKANDE</p> <p>BLINKANDE</p>	<p>Malningen är för fin och kaffet kommer därför ut för långsamt eller inte alls.</p> <p>Om avhärtningsfiltret (C4) är befintligt, kan en luftbubbla ha bildats inuti kretsen, som har blockerat dispenseringen</p>	<p>Upprepa dispenseringen av kaffe och vrid justeringsratten för malning (A5) fig. 8) med ett hack mot nummer 7 medurs, medan kaffekvarnen är igång. Om, efter att ha berett åtminstone 2 koppar kaffe, dispenseringen fortfarande skulle vara för långsam, upprepa korrigeringen med justeringsratten med ytterligare ett hack (se avsnittet "15.1 Justering av kaffekvarnen). Om problemet kvarstår, försäkra dig att vattentanken (A17) är införd till botten, vrid vredet för dispensering av varmt vatten/ånga (A22) till läge I och dispensera varmt vatten tills flödet är jämnt.</p> <p>Dispensera lite vatten, genom att vrida ångvredet (A22) till läge I tills flödet är jämnt.</p>
 <p>BLINKANDE</p> <p>BLINKANDE</p>	<p>Det använda förmalda kaffet är för finalet och kaffet kommer därför ut för långsamt eller inte alls.</p> <p>Om avhärtningsfiltret (C4) är befintligt, kan en luftbubbla ha bildats inuti kretsen, som har blockerat dispenseringen</p>	<p>Upprepa dispenseringen av kaffet, med användning av mindre förmalet kaffe eller av en annan typ. Om problemet kvarstår, försäkra dig att vattentanken (A17) är införd till botten, vrid vredet för dispensering av varmt vatten/ånga (A22) till läge I och dispensera varmt vatten tills flödet är jämnt.</p> <p>Dispensera lite vatten, genom att vrida ångvredet (A22) till läge I tills flödet är jämnt.</p>

 <p>BLINKANDE</p>  <p>FASTA</p>	<p>En kaffe LONG med förmalet kaffe har begärts</p>	<p>Häll ett struket mått förmalet kaffe i tratten (A4) och tryck in  OK (B15) för att fortsätta och avsluta beredningen.</p>
 <p>FAST</p>  <p>BLINKANDE</p>	<p>För mycket kaffe har använts.</p>	<p>Välj en svagare smak genom att trycka in  (B8) eller minska mängden förmalet kaffe.</p>
 <p>BLINK. + BLINK.</p>  <p>BLINKANDE</p>	<p>Hydraulkretsen är tom</p>	<p>Vrid vredet för dispensering av varmvatten/ånga (A22) till läge I tills dispenseringen avslutas och vrid sedan vredet till läge 0. Om larmet utlöses under dispenseringen av varmt vatten eller ånga, för tillbaka vredet till läge 0. Vrid vredet för dispensering av varmvatten/ånga till läge I tills dispenseringen avslutas och vrid sedan vredet till läge 0. Om problemet kvarstår, kontrollera att vattenbehållaren (A17) är isatt ordentligt.</p>
 <p>FAST</p>	<p>Maskinens innandöme är mycket smutsigt</p>	<p>Rengör noggrant maskinen som beskrivs i kap. "18 Rengöring" Om maskinen, efter rengöringen fortfarande visar meddelandet, kontakta service center.</p>
 <p>BLINKANDE</p>	<p>Efter rengöringen har bryggruppen (A8) inte satts tillbaka.</p>	<p>Sätt in bryggruppen på plats enligt anvisningarna i paragrafen "18.9 Rengöring av bryggruppen".</p>
 <p>BLINKANDE</p>	<p>Anger att vrida vredet för ånga/varmt vatten (A22)</p>	<p>Vrid vredet för ånga/varmt vatten.</p>
 <p>BLINKANDE</p>  <p>FASTA</p>	<p>Anger att det är nödvändigt att avkalka maskinen</p>	<p>Det är nödvändigt att så snart som möjligt utföra avkalkningsprogrammet som beskrivs i kap. "19 Avkalkning"</p>

22. FELSÖKNING

Nedan listas en del möjliga felfunktioner upp.

Om problemet inte kan lösas på beskrivet sätt, måste du kontakta Teknisk Assistent.

FEL	MÖJLIG ORSAK	ÅTGÄRD
kaffet är inte varmt.	Kopparna har inte förvärmats.	Värm kopparna genom att skölja dem med varmt vatten (OBS: du kan använda funktionen varmt vatten).
	Apparatens inre kretsar har kylts av eftersom 2/3 minuter har förflutit efter den sista kaffeberedningen.	Innan du bereder kaffet, värm upp de inre kretsarna med en sköljning, genom att trycka in ikonen  (B15).
	Den inställda kaffetemperaturen är mycket låg.	Ställ, från menyn in en högre temperatur (se kap. "9 inställning av temperatur"). Observera! Variationen av temperaturen är mera effektiv för drycker i stor kopp.
Kaffet är tunt och har lite skum.	Kaffet är för grovt malet.	Vrid justeringsratten för malning (A5) med ett hack mot nummer 1, moturs, medan kaffekvarnen är igång (fig. 8). Fortsätt ett hack i taget tills du erhåller en tillfredsställande dispensering. Effekten märks först efter 2 koppar kaffe (se paragraf "15.1 Justering av kaffekvarnen).
	Kaffet är inte lämpligt.	Använd kaffe för espresso maskiner.
Kaffet kommer för långsamt eller droppvis.	Kaffet är för finmalet.	Vrid justeringsratten för malning (A5) med ett hack mot nummer 7, medurs, medan kaffekvarnen är igång (fig. 8). Fortsätt ett hack i taget tills du erhåller en tillfredsställande dispensering. Effekten märks först efter 2 koppar kaffe (se paragraf "15.1 Justering av kaffekvarnen).
Apparaten dispenserar inte kaffe	Apparaten avläser smuts i sitt inandöme: varningslampan  (B1) blinkar	Vänta tills maskinen åter är klar för användning och välj på nytt önskad dryck. Om problemet kvarstår, kontakta Auktoriserat Servicecenter.
Brygggruppen (A8) kan inte dras ut	Avstängningen har inte utförts korrekt	Utför avstängningen genom att trycka in knappen  (A23) (kap. "7. Avstängning av apparaten"):
Vid avslutad avkalkning kräver maskinen en tredje sköljning	Under de två sköljningscyklerna, har tanken inte fyllts till MAX nivå	Fortsätt som begärt av apparaten, men töm först droppkaret (A15), för att undvika överflöde.
Den skummad mjölken har stora bubblor	Mjölken är inte tillräckligt kall eller är inte mellanmjölk.	Använd helst lättmjölk eller mellanmjölk, vid kylskåpstemperatur (ungefär 5°C). Om resultatet fortfarande inte är det önskade, försök att byta mjölk märke.

Mjölken är inte emulgerad	Cappuccinoberedaren (A22) och munstycket för ånga/varmt vatten (A21) är smutsiga	Utför rengöringen enligt avs. "16.1 Rengöring av cappuccinoberedaren efter användningen".
Dispenseringen av ånga avbryts under användningen	En säkerhetsanordning avbryter dispenseringen av ånga	Vänta några minuter, återaktivera sedan ångfunktionen
Maskinen slås inte på	Kontakten är inte införd i uttaget.	Anslut kontakten till vägguttaget (fig. 1).
	Huvudströmbrytaren (A6) är inte intryckt.	Tryck in huvudströmbrytaren (fig. 1).
Kaffet kommer inte ut från dispenserns ena eller båda munstycken.	Kaffedispenserns munstycken (A19) är igentäppta.	Utför rengöringen enligt avs. "18.7 Rengöring av kaffedispenserns munstycken".

INDHOLDSFORTEGNELSE

1. INDLEDNING.....	104
1.1 Bogstaver i parentes.....	104
1.2 Problemer og reparationer	104
2. BESKRIVELSE.....	104
2.1 Beskrivelse af kaffemaskinen	104
2.2 Beskrivelse af betjeningspanelet.....	104
3. FORBEREDELSE.....	105
3.1 Kontrol af apparatet	105
3.2 Installation af kaffemaskinen.....	105
3.3 Tilslutning af apparatet.....	105
3.4 Første gang du bruger maskinen.....	105
4. TÆNDING AF APPARATET	105
5. SLUKNING AF APPARATET.....	106
6. INDSTILLING AF VANDETS HÅRDHEDSGRAD... 106	
7. INDSTILLING AF TEMPERATUR	106
8. AUTO-SLUKNING	106
9. ENERGIBESPARELSE.....	106
10. LYDSIGNAL	107
11. FABRIKSINDSTILLINGER (RESET)	107
12. SKYLNING	107
13. KAFFETILBEREDNING.....	107
13.1 Justering af kaffekværnen	107
13.2 Sådan får du en varmere kaffe	108
13.3 Tilberedning af kaffe med kaffebønner	108
13.4 Midlertidig ændring af kaffearomaen	108
13.5 Tilberedning af kaffe med formalet kaffe	109
13.6 Personalisering af aroma og mængde	109
14. TILBEREDNING AF CAPPUCINO	109
14.1 Rengøring af cappuccinator efter brug.....	110
15. UDLEDNING AF VARMT VAND	110
16. RENGØRING	110
16.1 Rengøring af kaffemaskinen	110
16.2 Rengøring af kaffemaskinens indvendige kredsløb	111
16.3 Rengøring af kaffegrumsbeholderen	111
16.4 Rengøring af drypbakken og kondenssamleren.....	111
16.5 Indvendig rengøring af kaffemaskinen	111
16.6 Rengøring af vandbeholderen.....	111
16.7 Rengøring af kaffeudløb	111
16.8 Rengøring af kaffepulvertragten.....	111
16.9 Rengøring af bryggeenheden	112
17. AFKALKNING	112
18. INDSTILLING AF VANDETS HÅRDHEDSGRAD... 113	
18.1 Måling af vandets hårdhedsgrad.....	113
18.2 Indstilling af vandets hårdhedsgrad.....	113
19. KALKFILTER.....	113
19.1 Installation af filteret	113
19.2 Udskiftning af filteret.....	114
20. TEKNISKE SPECIFIKATIONER.....	114
21. INDIKATORLAMPERNES BETYDNING	114
22. FEJLFINDING	117

1. INDLEDNING

Tak fordi du har valgt den automatiske kaffe- og cappuccinomaskine.

Vi ønsker dig god fornøjelse med din nye kaffemaskine. Brug et par minutter til at læse denne brugsanvisning. Det vil hjælpe dig til at undgå at blive udsat for fare eller komme til at beskadige kaffemaskinen.

1.1 Bogstaver i parentes

Bogstaverne i parentes svarer til figurteksten angivet i Beskrivelse af apparatet (side 2-3).

1.2 Problemer og reparationer

I tilfælde af problemer kan det først og fremmest forsøges at afhjælpe dem efter anvisningerne i kapitlerne "24. Indikatorlampenes betydning" og "25. "Fejlfinding".

Skulle anvisningerne være utilstrækkelige, eller har du brug for yderligere oplysninger, anbefaler vi, at du kontakter kundeservice på det telefonnummer, der er oplyst på det vedlagte ark "Kundeservice".

Hvis dit land ikke er nævnt, skal du ringe til telefonnummret, der er angivet på garantibeviset. Ret kun henvendelse til De'Longhi Teknisk service for eventuelle reparationer. Adresserne findes på garantibeviset, som er vedlagt kaffemaskinen.

2. BESKRIVELSE

2.1 Beskrivelse af kaffemaskinen

(side 3 - A)

- A1. Låg til kaffebønnebeholder
- A2. Låg til kaffepulvertragt
- A3. Kaffebønnebeholder
- A4. Kaffepulvertragt
- A5. Drejeknap til indstilling af malegrad
- A6. Hovedafbryder
- A7. Luge på bryggeenhed
- A8. Bryggeenhed
- A9. El-ledning
- A10. Kondensbakke
- A11. Kaffegrumsbeholder
- A12. Bakke til kopper
- A13. Vandniveaumåler i drypbakke
- A14. Bakkerist
- A15. Drypbakke
- A16. Låg til vandbeholder
- A17. Vandbeholder
- A18. Holder til vandfilter
- A19. Kaffeudløb (justerbar højde)
- A20. Cappuccinator (aftagelig)
- A21. Varmtvands-/dampdyse (aftagelig)

A22. Damp-/varmtvandshane

A23. Knappen : tænder eller slukker for kaffemaskinen (standby)

A24. Kopplade

2.2 Beskrivelse af betjeningspanelet

(side 2 - B)

Nogle af panelets ikoner har dobbeltfunktion: Den angives i parentes i beskrivelsen.

B1. Indikatorlampe  blinker: apparatet varmer op

B2. Indikatorlampe :

- lyser fast: sæt kaffegrumsbeholderen (A11) i maskinen
- blinker: det er nødvendigt at tømme kaffegrumsbeholderen

B3. Indikatorlampe :

- lyser fast: sæt vandbeholderen (A17) i maskinen
- blinker: der er ikke tilstrækkeligt med vand i beholderen

B4. Indikatorlampe : signalerer en generel alarm (se kapitel "24. Indikatorlampenes betydning")

B5. Indikatorlampe :

- lyser fast: afkalkning under udførelse
- blinker: det er nødvendigt at afkalke maskinen

B6. : funktionen kaffepulver

B7. : kaffearoma

B8. : Valg af aroma

B9. **2x**: til at brygge to kopper "espresso" eller "long espresso"

B10. : tilberedning af "Espresso"

B11. : tilberedning af "Long Espresso"

B12. : tilberedning af "Coffee"

B13. : tilberedning af "Long"

B14.  **ESC**:

- lyser fast: til aktivering af dampfunktionen (I programmeringsmenuen: tryk for at forlade programmeringen)
- blinker: det er nødvendigt at dreje damp-/varmtvandsregulatoren (A22)

B15.  **OK**: for at udføre en skylning.

(I programmeringsmenuen: tryk for at bekræfte programmeringen)

Beskrivelse af tilbehør

(side 2 - C)

- C1. Teststrimmel
- C2. Måleske til formalet kaffe
- C3. Afkalkningsmiddel
- C4. Kalkfilter (kun på nogle modeller)

3. FORBEREDELSE

3.1 Kontrol af apparatet

Efter at have fjernet emballagen skal du kontrollere, at apparatet er i god stand, og at alt tilbehør følger med (C). Brug ikke apparatet, hvis det har synlige skader. Kontakt et De'Longhi Servicecenter.

3.2 Installation af kaffemaskinen



Pas på!

Når apparatet installeres, skal følgende sikkerhedsforskrifter overholdes:

- Apparatet afgiver varme til omgivelserne. Når apparatet er blevet anbragt på arbejdsfladen, skal det kontrolleres, at der er mindst 3 cm frirum mellem selve kaffemaskinen og sider og bagside, samt et frirum på mindst 15 cm over kaffemaskinen.
- Apparatet kan tage skade, hvis vand trænger ind. Derfor må det ikke placeres i nærheden af vandhaner eller køkkenvaske.
- Apparatet kan tage skade, hvis vandet inde i kaffemaskinen fryser til. Den må derfor ikke installeres i omgivelser, hvor temperaturen kan komme ned under frysepunktet.
- Strømforsyningskablet (A9) skal anbringes, så det ikke kan blive beskadiget af skarpe kanter eller kan komme i kontakt med varme overflader (f.eks. kogeplader).

3.3 Tilslutning af apparatet



Pas på!

Kontrollér, at strømforsyningens spænding svarer til den, der er trykt på typeskiltet på undersiden af maskinen.

Apparatet må udelukkende tilsluttes en korrekt installeret stikkontakt med en kapacitet på mindst 10 A og med en effektiv jordforbindelse.

Hvis stikket og stikkontakten ikke passer sammen, skal en fagmand udskifte stikkontakten med en egnet type.





3.4 Første gang du bruger maskinen



Bemærk:

- På fabrikkens bruger vi kaffe, når vi kontrollerer maskinen. Derfor er det helt normalt at, det er spor af kaffe i kværnen. Vi garanterer, at denne maskine er ny.
- Det anbefales at tilpasse vandhårdhedsgraden snarest muligt ved at følge proceduren, beskrevet i kapitel "20. Indstilling af vandets hårdhedsgrad".

Fortsæt ved at følge instruktionerne:

1. Tilslut apparatet til strømnettet, og tryk hovedafbryderen (A6) på maskinens bagside (fig. 1).
2. På betjeningspanelet (B) blinker kontrollampen  (B3): Træk vandbeholderen (A17- fig. 2) ud, åbn låget, og fyld beholderen op med friskt, rent vand indtil MAX-stregen (fig. 3A). Luk låget igen, og sæt beholderen tilbage på kaffemaskinen (fig. 3B).
3. På betjeningspanelet blinker ikonet  (B14- fig. 5).
4. Placer en beholder med en kapacitet på mindst 100 ml under cappuccinatoren (A20) (fig. 4).
5. Drej damp-/varmtvandshanen til positionen "I" (fig. 6), og tryk på ikonet  **OK** (B15) : apparatet udleder varmt vand fra cappuccinatoren.
6. Når udledningen afbrydes automatisk, blinker ikonet  på betjeningspanelet for at signalere, at det er nødvendigt at bringe dampregulatoren til positionen "0".

Maskinen slukker.

Tryk på knappen  (A23 - fig. 7) for at bruge den.



Bemærk!

- Der skal laves 4-5 kopper kaffe, inden kaffemaskinen begynder at give et tilfredsstillende resultat.
- For en endnu større kaffeglæde og optimal ydelse af maskinen anbefales det, at installere et kalkfilter (C4) ved at følge anvisningerne i kapitel "21. Kalkfilter". Hvis der ikke følger et filter med din model, kan du få det ved at henvende dig til autoriserede De'Longhi Servicecentre.

4. TÆNDING AF APPARATET



Bemærk:



Inden apparatet tændes, skal det sikres, at hovedafbryderen (A6) på apparatets bagside er trykket ind (fig. 1).

Hver gang apparatet tændes, udfører det en automatisk forvarmings- og skyllecycel, som ikke kan afbrydes. Apparatet er først klar til brug, når denne cyklus er afsluttet.



Fare for skoldning!

Under skylningen kommer der en smule varmt vand ud fra kaffestudsens (A19), som opsamles nedeunder i drypbakken (A15). Pas på ikke at komme i kontakt med vandsprøjtene.

- Apparatet tændes ved at trykke på knappen  (A23) (fig. 7): på betjeningspanelet (B) blinker indikatorlampen  (B1) for at angive, at maskinen varmer op.

Under opvarmningen udfører maskinen en skylning; maskinen lader varmt vand løbe gennem de indvendige rør for at opvarme dem udover at opvarme kedlen.

Apparatet har nået temperaturen, når indikatorlampen  på betjeningspanelet slukker, og ikonerne for udledning bliver aktive.

5. SLUKNING AF APPARATET

Hver gang du slukker for kaffemaskinen, udfører den en automatisk skylning, hvis der er blevet tilberedt kaffe.

Fare for forbrænding!

Under skylningen løber der en smule varmt vand ud fra kaffeudløbet (A19). Pas på ikke at komme i kontakt med vandsprøjtene.

- Tryk på knappen  (A23 - fig. 7) for at slukke apparatet.
- På betjeningspanelet blinker indikatorlampen  (B1): Hvis det er planlagt, udfører apparatet en skylning og slukkes herefter (standby).

Bemærk!

Hvis apparatet ikke skal anvendes i længere perioder, skal det frakobles el-nettet:

- Sluk først kaffemaskinen ved at trykke på knappen  (fig. 7).
- Tryk på hovedafbryderen (A6) (fig. 1).

Pas på!



Der må aldrig trykkes på hovedafbryderen, mens kaffemaskinen er tændt.



6. INDSTILLING AF VANDETS HÅRDHEDSGRAD

For anvisninger vedrørende indstilling af vandets hårdhedsgrad henvises til kapitel "20. Indstilling af vandets hårdhedsgrad".

7. INDSTILLING AF TEMPERATUR

Hvis man ønsker at indstille vandtemperaturen (lav, middel, høj) til kaffebrygningen, gøres følgende:

1. Med slukket (standby) maskine, men med hovedafbryderen trykket ind (fig. 1).
2. Hold ikonet  trykket (B9), indtil indikatorlamperne på betjeningspanelet (B) tænder.
3. Tryk på ikonet  (B10).
4. Vælg den ønskede temperatur ved igen at trykke på ikonet .

	lav
	middel
	høj

5. Tryk på ikonet  **OK** (B15) for at bekræfte (eller  **ESC** (B14) for at forlade uden ændringer). Indikatorlamperne slukker.

Maskinen vender tilbage til standbytilstanden, og temperaturen er nu programmeret.



Bemærk!





Temperaturvariation er mere effektiv i drikke med meget vand.

8. AUTO-SLUKNING

Det er muligt at ændre tidsintervallet således, at apparatet slukker efter 15 eller 30 minutter eller efter 1, 2 eller 3 timers inaktivitet.

Den automatiske slukkefunktion omprogrammeres på følgende måde:

1. Med slukket (standby) maskine, men med hovedafbryderen trykket ind (fig. 1).
2. Hold ikonet  trykket (B9), indtil ikonerne på betjeningspanelet (B) tænder.
3. Tryk på ikonet  (B11);
4. Vælg det ønskede tidsinterval ved igen at trykke på ikonet .







	15 min.
	30 min.
	1 time
	2 timer
	3 timer

5. Tryk på ikonet  **OK** (B15) for at bekræfte (eller  **ESC** (B14) for at forlade uden ændringer). Indikatorlamperne slukker.

Nu er tidsintervallet for automatisk slukning programmeret.

9. ENERGIBESPARELSE

Du kan aktivere og deaktivere energisparefunktionen. Maskinen er som standard indstillet med aktiv energisparefunktion for at sikre, at den tændte maskinens energiforbrug er så lavt som muligt iht. de gældende europæiske standarder. Hvis du ønsker at ændre indstillingen er fremgangsmåden følgende:

1. Med slukket (standby) maskine, men med hovedafbryderen trykket ind (fig. 1).
2. Hold ikonet **2x** trykket (B9), indtil ikonerne på betjeningspanelet (B) tænder.
3. Tryk på ikonet  (B13);
4. Funktionen aktiveres/deaktiveres ved at trykke på ikonet :
 -  funktionen aktiveret
 -  funktionen deaktiveret
5. Tryk på ikonet  **OK** (B15) for at bekræfte (eller  **ESC** (B14) for at forlade uden ændringer).
6. Tryk på  **ESC** for at forlade menuen. Indikatorlamperne slukker.





Energisparefunktionen er nu omprogrammeret.

Bemærk!

- Fra energisparemodus har kaffemaskinen brug for nogle sekunder, inden den første kop kaffe, fordi den skal varme op.

10. LYDSIGNAL

Du kan aktivere og deaktivere lydsignalet. Gå frem som følger:



1. Med slukket (standby) maskine, men med hovedafbryderen trykket ind (fig. 1).
2. Hold ikonet **2x** (B9) trykket, indtil indikatorlamperne på betjeningspanelet (B) tænder.
3. Tryk på ikonet **2x** for at aktivere/deaktiver funktionen:
 -  funktionen aktiveret
 -  funktionen deaktiveret
4. Tryk på ikonet  **OK** (B15) for at bekræfte (eller  **ESC** (B14) for at forlade uden ændringer). Indikatorlamperne slukker.

Nu er lydsignalet omprogrammeret.

11. FABRIKSINDSTILLINGER (RESET)

Denne funktion genopretter alle de oprindelige indstillinger (temperatur, automatisk slukning, vandets hårdhedsgrad, energibesparelse og alle andre programmerede værdier nulstilles til fabriksindstillingerne).

1. Med slukket (standby) maskine, men med hovedafbryderen trykket ind (fig. 1).
2. Hold ikonet **2x** (B9) trykket, indtil indikatorlamperne på betjeningspanelet (B) tænder.
3. Tryk på ikonet  (B12): kaffebønnerne (B7) på betjeningspanelet blinker.

4. Tryk på ikonet  **OK** (B15) for at gå tilbage til fabriksindstillingerne (eller  **ESC** (B14) for at forlade uden ændringer). Indikatorlamperne slukker. Indstillingerne og drikkenes længde er nu nulstillet til fabriksværdierne.



12. SKYLNING

Med denne funktion kan du udlede varmt vand fra kaffeudløbet (A19), så kaffemaskinens indvendige kredsløb rengøres og varmes op.

Placér en tom beholder med en min. kapacitet på 100 ml under kaffestudsens og varmtvandshanen.

Pas på! Fare for skoldning.

Gå ikke fra maskinen, mens den udleder varmt vand.

- 1) Denne funktion aktiveres ved at trykke på  **OK** (B15).
- 2) Efter nogle få sekunder løber varmt vand, som renser og opvarmer maskinens indvendige kredsløb, ud af kaffeudløbet.
- 3) Funktionen afbrydes manuelt ved igen at trykke på  **OK**.

Bemærk!

- Hvis kaffemaskinen henstår 3-4 dage uden at bruges anbefales det kraftigt, at lade 2/3 skylninger løbe ud, når maskinen tændes, og inden den bruges igen.
- Når proceduren er gennemført, er det normalt, at der er vand i kaffegrumsbeholderen (A11).

13. KAFFETILBEREDNING

13.1 Justering af kaffekværnen

Der er ikke behov for at justere kaffekværnen, i det mindste ikke i begyndelsen, fordi den er allerede forindstillet sådan, at en korrekt kaffetilberedning opnås.

Hvis tilberedningen, efter at de første kopper kaffe er lavet, alligevel er lidt for tynd og for lidt cremet eller alt for langsom (dråbevis udledning), er det nødvendigt at justere malegraden ved hjælp af drejeknappen (A5) (fig. 8).

Bemærk:

Drejeknappen må kun drejes, mens kaffekværnen er i gang.

Hvis kaffen udledes for langsomt eller slet ikke, drejer du knappen et hak i urets retning mod tallet 7.

Omvendt, for at opnå fyldigere og mere cremet kaffe drejer du knappen et hak mod urets retning mod nummer 1 (ikke



mere end et hak ad gangen, ellers kan det ske, at kaffen bagefter udledes dråbevis).

Du kan først smage virkningen af justeringen efter tilberedning af mindst yderligere 2 kopper kaffe. Hvis det ønskede resultat heller ikke opnås efter denne justering, skal du gentage handlingen og dreje knappen endnu et hak.

13.2 Sådan får du en varmere kaffe

Hvis du ønsker en varmere kaffe, anbefaler vi, at du:









- udfør en skylning ved at trykke på  OK (B15);
- opvarme kopperne med varmt vand (ved at bruge varmtvandsfunktionen, se kapitel "17. Udledning af varmt vand").
- øge kaffetemperaturen (se kapitel "8. Indstilling af vandets hårdhedsgrad")





13.3 Tilberedning af kaffe med kaffebønner



Undgå at bruge grønne, karamelliserede eller kandiserede kaffebønner, da de risikerer at sidde fast i kaffekværnen og gøre den unvendelig.





1. Kom kaffebønnerne i kaffebønnebeholderen (A3) (fig. 9).
2. Under kaffestudsens (A19) placeres:
 - 1 kop, hvis man ønsker at brygge 1 kaffe (fig. 10)
 - 2 kopper, hvis man ønsker at brygge 2 kaffe.
3. Sænk kaffestudsens for at nærme den mest muligt til kopperne. Det giver en bedre creme (fig. 11).
4. Vælg derefter den ønskede kaffe:

Opskrift	Mængde	Programmerbar mængde	Standardaroma
 Espresso (B10)	≈ 40 ml	fra ≈20 til ≈ 80 ml	
 Long Espresso (B11)	≈ 120 ml	fra ≈80 til ≈180 cc	
 Coffee (B12)	≈ 180 ml	fra ≈100 til ≈240 cc	
 Long (B13)	≈ 160 ml	fra ≈115 til ≈250 cc	

2x (B9) +  Espresso (B10)	≈ 40 ml x 2 kopper	--	
2x (B9) +  Long Espresso (B11)	≈ 120 ml x 2 kopper	--	

5. Tilberedningen begynder, og på betjeningspanelet (B) er indikatorlampen for den valgte ikon tændt.

Bemærk:

- til at tilberede to kopper "espresso" eller "long espresso"
 - Tryk på ikonet "2X" (B9): Ikonerne for drikken, som kan vælges, tænder, og ikonet "2X" blinker. Tryk på  eller : Tilberedningen starter.
- Alternativt kan denne fremgangsmåde følges:
 - Tryk på  eller : Tilberedningen starter, og ikonet "2X" blinker i nogle sekunder. Tryk på ikonet "2X" mens det blinker.
- Du kan på et hvilket som helst tidspunkt afbryde kaffemaskinen, mens den brygger kaffe, ved igen at trykke på ikonet for udledning.
- Så snart tilberedningen er færdig, er det muligt at øge mængden af kaffe i koppern ved (inden for 3 sekunder) at holde en af kaffetilberedningsknapperne inde (B10 - B13). Når tilberedningen er afsluttet, er apparatet klart til at blive brugt igen.

Bemærk:

- Under brugen kan nogle indikatorlamper tænde på betjeningspanelet (B). Deres betydning er beskrevet i kapitel "24. Indikatorlampenes betydning".
- Ønsker du en varmere kaffe, bedes du læse afsnittet "15.2 Gode råd for en varmere kaffe".
- Hvis kaffen løber ud i dråber eller løber for hurtigt ud med for lidt creme, eller hvis kaffen er for kold, kan du læse vores tips og gode råd i kapitlet "25. Fejlfinding".
- Drikken kan personaliseres efter behag, se afsnittet "15.6 Programmering af aroma og mængde".

13.4 Midlertidig ændring af kaffearomaen

Kaffearomaen kan midlertidigt tilpasses ved at trykke på  (B8):

	X-MILD [EKSTRA MILD]
---	----------------------

	MILD [MILD]
	MEDIUM [MEDIUM]
	STRONG [STÆRK]
	X-STRONG [EKSTRA STÆRK]
	(se "15.5 Tilberedning af kaffe med kaffepulver")

i Bemærk!

- Ændringen af aromaen bliver ikke gemt, og ved næste automatiske tilberedning vælger apparatet standardværdien.
- Hvis tilberedningen ikke sker inden for nogle sekunder efter den midlertidige tilpasning af aromaen, så vender maskinen tilbage til standardværdien.

13.5 Tilberedning af kaffe med formalet kaffe

! Advarsel!

- Den formalede kaffe må aldrig påfyldes, når kaffemaskinen er slukket, for at undgå at kaffen spredes indvendigt i maskinen og tilsudser den. Det vil kunne skade kaffemaskinen.
- Tilsæt højest 1 strøget måleske (C2). Ellers kan kaffemaskinen blive snavset indvendigt eller skakten (A4) tilstoppet.



i Bemærk:

Hvis der bruges formalet kaffe, er det kun muligt at tilberede én kop kaffe ad gangen.

1. Tryk flere gange på ikonet (B8), indtil indikatorlampen (B6) tænder.
2. Kontrollér, at tragten ikke er tilstoppet, og tilsæt derefter en strøget måleske formalet kaffe (fig. 12).
3. Placér en kop under kaffestudsden (A19) (fig. 10).
4. Vælg derefter den ønskede kaffe:

Opskrift	Mængde
Espresso (B10)	≈ 40 ml
Long Espresso (B11)	≈ 120 ml

Coffee (B12)	≈ 180 ml
Long (B13)	≈ 160 ml

5. Tilberedningen begynder, og på betjeningspanelet (B) er indikatorlampen for den valgte ikon tændt.

! Pas på! Tilberedning af kaffen LONG :

Når tilberedningen er halvt færdig, blinker indikatorlampen : tilsæt en ny måleske kaffepulver, og tryk på

OK (B15).

i Bemærk!

Hvis funktionen energibesparelse er aktiveret, kan det tage nogle sekunder, inden tilberedningen af den første kop kaffe starter..

13.6 Personalisering af aroma og mængde

Maskinen er fabriksindstillet til at udlede kaffe med standardaroma og -mængde (se tabellen i afsnit "15.3 Tilberedning af kaffe med kaffebønner").

Kaffen tilpasses på denne måde:

1. Placér en tilstrækkelig stor kop eller glas under kaffeudløbene (A19).
2. Tryk på (B8), indtil den ønskede aroma er valgt (se afsnit "15.4 Midlertidig tilpasning af kaffearomaen").
3. Tryk på ikonet for kaffen, som skal personaliseres, og hold det nede: ikonet blinker, og begge indikatorlamper blinker 4 gange.
4. Slip ikonet: ikonet blinker, og maskinen begynder at udlede kaffe.
5. Lige så snart kaffen i koppen når det ønskede niveau, trykkes igen på kaffeikonet.

Nu er aromaen og kaffemængden i koppen programmeret med den nye indstilling.

14. TILBEREDNING AF CAPPUCINO

! Fare for skoldning!

Under disse tilberedninger slipper damp ud: pas på ikke at blive skoldet.

1. Til en cappuccino, tilbered kaffen i en stor kop.
2. Fyld en kande, helst med håndtag, så du ikke brænder dig, med ca. 100 g mælk for hver cappuccino, som skal tilberedes. Når du vælger beholder, skal du tage højde for, at mælken svulmer op 2-3 gange sin oprindelige mængde.





Bemærk!

Du opnår et tættere og tykkere skum, hvis du bruger køleskabskold (ca. 5 °C) skummet- eller letmælk. For at undgå at mælken ikke skummer tilstrækkeligt op eller store bobler skal man altid rengøre cappuccinatoren som beskrevet i det afsnittet "16.1 Rengøring af cappuccinatoren efter brug".

3. Cappuccinatoren (A20) kan drejes lidt udad, så der kan bruges beholdere af alle størrelser.
4. Dyp cappuccinatoren ned i mælkebeholderen. Pas på, at den sorte vægler ikke kommer i kontakt med mælken.

Pas på!

Tving aldrig cappuccinatoren rundt (fig. 13): Den kan tage skade!

5. Tryk på ikonet  (B14); indikatorlampen  (B1) tænder og blinker for at angive, at apparatet varmer op.
6. Når apparatet har nået temperaturen, slukker indikatorlampen  , og ikonet  blinker.
7. Drej derefter damp-/varmtvandsregulatoren  (A22) til positionen **I**. Efter nogle sekunder kommer der damp ud af cappuccinatoren, som giver mælken et cremet udseende og øger dens volumen. Skummet bliver mere cremet, hvis beholderen drejes med langsomme bevægelser nedefra og opfejer.
8. Når den ønskede skummængde er nået afbrydes dampudledningen ved at dreje regulatoren til positionen **0**.

Fare for skoldning!

Afbryd dampudledningen inden beholderen med den opskummede mælk fjernes, så du undgår skoldninger fra kogende mælkesprøjt.

9. Tilsæt kaffen, som er tilberedt forinden, til mælkecremen. Cappuccinoen er klar. Tilsæt sukker efter smag, og drys mælkeskummet med lidt kakaopulver.

Bemærk!

Hvis "Energibesparelse" er aktiveret, kan det tage et par sekunder, inden udledningen af damp begynder..

14.1 Rengøring af cappuccinator efter brug

Cappuccinatoren (A20) skal rengøres efter hver brug for at fjerne mælkerester og undgå, at den tilstoppes.

Fare for skoldning!

Under rengøringen løber lidt varmt vand ud af cappuccinatoren. Pas på ikke at komme i kontakt med vandsprøjtene.



1. Lad lidt vand løbe ud ved at dreje damp-/varmtvandsregulatoren  (A22) til positionen **I**. Afbryd derefter udløbet ved at dreje regulatoren til positionen **0**.

2. Vent nogle minutter indtil cappuccinatoren afkøler: drej cappuccinatoren mod uret, og træk den ned for at fjerne den (fig. 14).
3. Træk dysen ned (A21 - fig. 15).
4. Kontrollér, at hullerne, som er angivet med pilene i fig. 16, ikke er tilstoppede. Rens dem evt. med en tandstik, hvis nødvendigt.
5. Sæt dysen i igen, og sæt cappuccinatoren på dysen ved at trykke den opad og dreje den i urets retning, indtil den sidder fast.

15. UDLEDNING AF VARMT VAND

Pas på! Fare for skoldning.

Gå ikke fra kaffemaskinen, mens den udleder varmt vand. Cappuccinatoren rør (A20) bliver varmt under udløbet.

1. Placér en beholder under cappuccinatoren (A20) (så tæt som muligt for at undgå, at det sprøjter).
2. Drej damp-/varmtvandsregulatoren  (A22) til positionen **I**.
3. Varmtvandsudløbet afbrydes ved at dreje damp-/varmtvandsregulatoren  til positionen **0**.

Bemærk!

Hvis funktionen energibesparelse er aktiveret, kan det tage et par sekunder, inden udledningen af varmt vand og damp begynder..

16. RENGØRING

16.1 Rengøring af kaffemaskinen

Følgende dele af kaffemaskinen skal rengøres jævnligt:

- kaffemaskinens indvendige kredsløb
- kaffegrumsbeholder (A11)
- drypbakken (A15) og kondensbakken (A10)
- vandbeholderen (A17)
- kaffestudser (A19)
- cappuccinatoren (A20- "16.1 Rengøring af cappuccinator efter brug")
- kaffepulvertragt (A4)
- bryggeenhed (A8), tilgængelig efter åbning af servicelugen (A7)
- betjeningspanelet (B).

Pas på!

Der må ikke anvendes opløsningsmidler, slibende rengøringsmidler eller sprit til rengøring af kaffemaskinen. Det er ikke nødvendigt at anvende kemiske tilsætningsstoffer til rengøring af De'Longhi's superautomatiske kaffemaskiner.

- Ingen af maskinens dele tåler maskinopvask, bortset fra bakkens rist (A14).

- Anvend ikke metalgenstande til at fjerne kalk eller kaffeaflejringer, da de kan ridse metal- eller plastikoverfladerne.

16.2 Rengøring af kaffemaskinens indvendige kredsløb

Hvis kaffemaskinen henstår ubrugt 3-4 dage, anbefaler vi kraftigt at du tænder den, inden du tager den i brug og udfører:

- 2-3 skylninger ved at trykke på  (B15)
- Lader varmt vand løbe ud i nogle sekunder (kapitel "17. Udledning af varmt vand").

Bemærk!

Når rengøringen er gennemført, er det normalt, at der er vand i kaffegrumsbeholderen (A11).

16.3 Rengøring af kaffegrumsbeholderen

Når indikatorlampen  (B2) blinker, er det nødvendigt at tømme kaffegrumsbeholderen (A11) og tømme den. Hvis man ikke rengør beholderen med kaffegrums, kan maskinen ikke brygge kaffe. Apparatet signalerer, at det er nødvendigt at tømme beholderen, også når den ikke er fuld, hvis der er gået 72 timer fra den første tilberedning (for at tællingen til de 72 timer skal udføres korrekt, må maskinen aldrig slukkes på hovedafbryderen - A6).

Pas på! Fare for forbrænding

Hvis der laves mange cappuccinoer efter hinanden bliver kopbakken i metal (A12) varm. Vent med at røre den til den er afkølet, og tag kun fat i den fra forsiden.

For at udføre rengøringen (med tændt kaffemaskine):

- Tag drypbakken ud (A15) (fig. 17), tøm den og rengør den.
- Tøm og rengør kaffegrumsbeholderen (A11) omhyggeligt, og sørg for at fjerne alle rester, der er aflejret på bunden.
- Kontrollér kondensopsamleren (A10) (rød) og tøm den, hvis den er fuld.

16.4 Rengøring af drypbakken og kondenssamleren

Pas på!

Drypbakken (A15) er udstyret med en flydende indikator (A13), som viser vandniveauet i bakken (fig. 18). Før denne indikator begynder at stikke frem på bakken, hvor kopperne anbringes (A12), skal drypbakken tømmes og gøres rent, ellers kan vandet løber over og skade maskinen, støttelepladen eller det omkringliggende område.

Drypbakken fjernes på følgende måde:

1. Træk drypbakken og kaffegrumsbeholderen ud (A11) (fig. 17).
2. Fjern drypbakken (A12), bakkeristen (A14), og tøm drypbakken og kaffegrumsbeholderen. Vask alle dele.
3. Kontrollér den røde kondensopsamler (A10) og tøm den, hvis den er fyldt.
4. Sæt drypbakken, risten og kaffegrumsbeholderen tilbage på plads.

Pas på!

Når man tager drypbakken ud, skal kaffegrumsbeholderen altid tømmes, også selvom den kun er lidt fyldt.

Gør man ikke det, kan det ske, at beholderen fyldes hurtigere end beregnet, og kaffemaskinen blokeres

16.5 Indvendig rengøring af kaffemaskinen

Fare for elektrisk stød!

Inden kaffemaskinen rengøres indvendigt, skal den slukkes (se kapitel "7. Slukning af maskinen"), og stikket trækkes ud af stikkontakten. Sænk aldrig kaffemaskinen ned i vand.

1. Kontrollér jævnligt (ca. en gang om måneden), at maskinen ikke er beskidt indvendigt (fjern drypbakken (A15) for at få adgang). Hvis det er nødvendigt, fjernes kaffeaflejringer med en pensel og en svamp.
2. Støvsug alle rester (fig. 19).

16.6 Rengøring af vandbeholderen

1. Rengør vandbeholderen (A17) jævnligt (ca. en gang om måneden og hver gang kalkfilteret (C4) (hvis anvendt) skiftes) med en fugtig klud og en smule neutralt opvaskemiddel.
2. Fjern filteret (C4) (hvis anvendt), og skyl det under rindende vand.
3. Sæt filteret (hvis tilstede) på igen, fyld beholderen med friskt vand og sæt den på igen.
4. (kun for modeller med kalkfilter) Lad 100 ml vand løbe ud.

16.7 Rengøring af kaffeudløb

1. Rengør jævnligt kaffestudserne (A19) med en svamp eller en klud (fig. 20A).
2. Kontrollér, at hullerne i kaffestudsen ikke er tilstoppede. Fjern eventuelle kaffeaflejringer med en tandstik (fig. 20B).

16.8 Rengøring af kaffepulvertragten

Kontrollér jævnligt (ca. en gang om måneden), at kaffepulvertragten (A4) ikke er tilstoppet. Hvis det er nødvendigt, fjernes kaffeaflejringer med en pensel.

16.9 Rengøring af bryggeenheden

Infusionsenheden (A8) skal rengøres mindst en gang om måneden.



Pas på!

Bryggeenheden må ikke tages ud, når kaffemaskinen er tændt.

1. Det skal sikres, at kaffemaskinen er blevet slukket korrekt (se kapitel "7. Slukning af apparatet").
2. Træk vandbeholderen (A17) ud.
3. Åbn lugen til bryggeenheden (A7) (fig. 21) på højre side af kaffemaskinen.
4. Tryk på de to røde udløserknapper og træk samtidigt bryggeenheden udad (fig. 22).
5. Læg bryggeenheden i blød i vand i ca. 5 minutter, og skyl den derefter under hanen.



Pas på!

SKYL KUN MED VAND

Ingen rengøringsmidler – ingen opvaskemaskine

Brug ikke rengøringsmidler til at gøre bryggeenheden ren, da de vil kunne beskadige den.

6. Ved hjælp af penslen fjerner du eventuelle kafferester fra bryggeenhedens leje, som ses fra bryggeenhedens luge.
7. Efter rengøringen sættes bryggeenheden på plads ved at indsætte den i holderen og trykke på PUSH, til der høres et klik.







Bemærk:

Hvis det er svært at indsætte bryggeenheden, skal den (inden den indsættes) trykkes lidt sammen ved at trykke på de to håndtag (fig. 23).



8. Når den er indsat, skal det sikres, at de to farvede knapper er slået ud igen.
9. Luk lugen til bryggeenheden.
10. Sæt vandbeholderen tilbage i maskinen.

17. AFKALKNING

Maskinen skal afkalkes, når betjeningspanelet (B) viser den blinkende indikatorlampe  (B5), og kun ikonerne  (B15) og  ESC (B14) er tændt.

OK (B15) og  ESC (B14) er tændt.

Hvis du ønsker at afkalke med det samme, tryk på  OK, og følg procedurerne fra punkt 4.

Hvis afkalkningen ønskes udskudt til et andet tidspunkt trykkes på  ESC. På displayet blinker indikatorlampen  for at minde om, at apparatet har brug for at blive afkalket.







Pas på!

- Læs instruktionerne og etiketten på afkalkningsmidlets pakning, inden du afkalker maskinen.
- Det anbefales at kun anvende De'Longhi afkalkningsmiddel. Brugen af uegnede afkalkningsmidler samt urege-

lmæssig afkalkning, kan medføre, at der opstår fejl, som ikke dækkes af fabrikantens garanti.





Hvis du ønsker at afkalke maskinen, skal du følge denne fremgangsmåde:









1. Sluk for apparatet (standby) ved at trykke på knappen  (A23- fig. 7) (se kapitel "7. Slukning af apparatet").
2. Tøm drypbakken (A15) og kaffegrumsbeholderen (A11), og sæt dem tilbage i maskinen.
3. Hold ikonet  (B8) nede, indtil indikatorlampen  (B5) og ikonerne  ESC og  OK tænder.
4. Tøm vandbeholderen (A17) helt, og fjern kalkfilteret (C4), hvis det anvendes.
5. Hæld afkalkningsmiddel (C3) i vandbeholderen op til niveau A (svarende til en pakke på 100 ml), som er trykt på beholderens inderside. Hæld derefter en liter vand på op til niveau B (fig. 24), og sæt vandbeholderen på plads i maskinen igen.
6. Placer en tom beholder under cappuccinatoren (A20) og kaffeudløbet (A19) med en min. kapacitet på 1,8 l (fig. 25).



Pas på! Fare for forbrænding

Der kommer varmt vand, som indeholder syre, ud af cappuccinatoren og kaffeudløbet. Pas på ikke at komme i kontakt med afkalkningsopløsningen.

7. Tryk på ikonet  OK for at bekræfte, at opløsningen med afkalkningsmiddel er påfyldt: Afkalkningsprogrammet starter.
 8. Efter nogle minutter blinker ikonet  ESC (B14) blinker for at angive, at damp-/varmtvandsregulatoren  (A22) skal drejes til positionen I.
 9. Når regulatoren er drejet til positionen I, starter afkalkningsprogrammet, og afkalkningsopløsningen udledes fra maskinens cappuccinator. Afkalkningsprogrammet udfører automatisk en række skylninger med mellemrum, for at fjerne kalkaflejringer inde i maskinen.
- Efter ca. 35 minutter afbryder maskinen afkalkningen, og indikatorlampen  (B3) blinker.
10. Apparatet er nu klar til en skyllecyklus med rent vand. Tøm beholderen, som blev anvendt til at opsamle afkalkningsvæsken, og tag vandbeholderen ud, tøm den, skyl den under rindende vand. Fyld den med rent vand op til MAX-niveauet, og den på maskinen igen.
 11. Sæt den tomme beholder, som har været brugt til opsamle kalkopløsningen, tilbage under kaffeudløbet og cappuccinatoren (fig. 25).

12. Tryk på ikonet  **OK**:  **ESC** blinker for at angive, at damp-/varmtvandsregulatoren  skal drejes til positionen **0**.
 13. Drej varmtvands-/dampregulatoren til  positionen **0** for at starte skylningen. Det varme vand løber ud fra kaffeudløbet.
 14. Efter et forindstillet tidsrum blinker  **ESC**. Drej regulatoren til positionen **I**: udløbet fortsætter fra cappuccinatoren. Når der ikke er mere vand i vandbeholderen, tænder indikatorlampen  (B3).
 15. Apparatet er nu klar til den næste skyllecyklus med rent vand. Tøm beholderen, som blev anvendt til at opsamle afkalkningsvæsken, og tag vandbeholderen ud, tøm den, skyl den under rindende vand. Fyld den med rent vand op til MAX-niveauet. Sæt kalkfilteret tilbage, hvis det har været fjernet forinden, og sæt beholderen tilbage i maskinen.
 16. Sæt den tomme beholder, som har været brugt til opsamle skyllevandet, tilbage under cappuccinatoren.
 17. Tryk på ikonet  **OK**: apparatet genoptager skylningen, men kun fra cappuccinatoren.
 18. Når der ikke er mere vand i vandbeholderen, blinker indikatorlampen .
 19. Tøm beholderen, som blev brugt til at opsamle skyllevandet. Fjern vandbeholderen, og fyld op med rent vand til niveauet MAX. Sæt vandbeholderen tilbage i maskinen. Ikonet  **ESC** blinker.
 20. Drej regulatoren til positionen **0**.
 21. Tøm og sæt drypbakken (A15) og kaffegrumsbeholderen (A11) tilbage.
- Afkalkningen er nu slut.

Bemærk!

- Hvis afkalkningscyklussen ikke afsluttes korrekt (f.eks. pga. strømafbrydelse), anbefales det at gentage cyklussen.
- Når rengøringscyklussen er gennemført, er det normalt, at der er vand i kaffegrumsbeholderen (A11).
- Apparatet kræver en tredje skylning, hvis vandbeholderen ikke fyldes helt op til niveauet MAX: dette er for at sikre, at der ikke er afkalkningsopløsning i de indre kredsløb.

18. INDSTILLING AF VANDETS HÅRDHEDSGRAD









Indikatorlampen  (B5) tænder efter en forudbestemt periode, som afhænger af vandets hårdhedsgrad.

Kaffemaskinens fabriksindstilling er hårdhedsniveau 4. Hvis man ønsker det, kan kaffemaskinen programmeres i overens-





stemmelse med vandets reelle hårdhed i området, hvorved afkalkning skal udføres mindre ofte.

18.1 Måling af vandets hårdhedsgrad

1. Tag teststrimlen (C1) "TOTAL HARDNESS TEST", som er vedlagt brugsanvisningen på engelsk, ud af pakningen.
2. Dyp strimlen helt ned i et glas vand i ca. et sekund.
3. Tag strimlen op af vandet, og ryst den let. Efter cirka et minut dannes 1, 2, 3 eller 4 små røde firkanter alt efter vandets hårdhedsgrad. Hver firkant svarer til 1 niveau.

Teststrimmel	Vandets hårdhedsgrad	Svarer til programmering
	lav	
	middel	
	høj	
	m a k s i - mum	

18.2 Indstilling af vandets hårdhedsgrad

1. Med slukket (standby) maskine, men med hovedafbryderen trykket ind (fig. 1).
2. Hold ikonet **2x** trykket (B9), indtil ikonerne på betjeningspanelet (B) tænder.
3. Tryk på ikonet  (B8).
4. Vælg vandets hårdhedsgrad ved igen at trykke på ikonet :
5. Tryk på ikonet  **OK** (B15) for at bekræfte (eller  **ESC** (B14) for at forlade uden ændringer). Indikatorlamperne slukker.

Nu er maskinen genprogrammeret med den nye indstilling for vandets hårdhedsgrad.

19. KALKFILTER

Nogle modeller er udstyret med et kalkfilter (C4): Hvis din model ikke er forsynet med filter, anbefaler vi, at du køber det hos et autoriseret De'Longhi servicecenter.

For en korrekt brug af filteret skal du følge disse anvisninger:



19.1 Installation af filteret

1. Tag filteret (C4) ud af pakken. Dato-skiven er forskellig afhængigt af filteret, som er i brug (fig. 26).

2. Drej datoskiven, indtil de næste 2 anvendelsesmåneders vises.

i Bemærk

Filteret har en holdbarhed på to måneder, hvis maskinen anvendes normalt, mens holdbarheden højst er 3 uger, hvis maskinen står ubenyttet hen med filteret installeret.

3. Filteret aktiveres ved at lade vand fra vandhanen løbe ned i filterets hul som vist på fig. 27, så vandet løber ud af åbningerne i siden i mere end ét minut.
4. Tag vandbeholderen (A17) ud af kaffemaskinen, og fyld den op med vand.
5. Kom filteret i vandtanken, og dyp det fuldstændigt i ca. 10 sekunder, mens det holdes lidt skråt og trykkes lidt ned, så luftboblerne slipper ud (fig. 28)..
6. Sæt filteret i dets leje (A18), og tryk det i bund (fig. 29).
7. Luk låget på beholderen (A16 - fig. 30), og sæt den tilbage på kaffemaskinen.
8. Placér en beholder (kapacitet min. 500 ml) under cappuccinatoren/varmtvandsudløbet (A20).
9. Lad varmt vand løbe ud ved at dreje damp-/varmtvandsregulatoren  (A22) til positionen I.
10. Lad mindst 500 ml vand løbe ud; drej derefter damp-/varmtvandsregulatoren  til positionen O.

Nu er filteret aktiveret, og du kan bruge maskinen.

19.2 Udskiftning af filteret

Når de to måneders holdbarhed er gået (se datoskive), eller hvis maskinen ikke er blevet anvendt i 3 uger, skal filteret udskiftes:





1. Tag beholderen (A17) og det brugte filter (C4) ud.
2. Tag det nye filter ud af pakningen og gør, som beskrevet under punkt 2--10 i ovenstående afsnit.





Nu er det nye filter aktiveret, og man kan bruge kaffemaskinen.











20. TEKNISKE SPECIFIKATIONER



Spænding:	220-240 V ~ 50/60 Hz maks. 10A
Absorberet effekt:	1450 W
Tryk:	1,5 Mpa (15 bar)
Maks. kapacitet vandbeholder:	1,8 l
Mål LxHxD:	240x440x360 mm
Ledningslængde:	1150 mm
Vægt:	9,2 kg
Maks. kapacitet bønnebeholder:	300 g

21. INDIKATORLAMPERNES BETYDNING

VISTE INDIKATORLAMPER	MULIG ÅRSAG	AFHJÆLPNING
 BLINKENDE	Der er ikke tilstrækkeligt vand i beholderen (A17).	Fyld beholderen med vand, og/eller indsæt den korrekt ved at trykke den i bund, indtil der lyder et klik
 LYSER FAST	Vandbeholderen (A17) er ikke sat i, eller er ikke sat korrekt i.	Sæt beholderen korrekt i ved at trykke den i bund, indtil der lyder et klik
 BLINKENDE	Kaffegrumsbeholderen (A11) er fuld.	Tøm kaffegrumsbeholderen og drypbakken (A15), rengør dem og sæt dem på plads igen (fig. 16). Vigtigt: Når man tager drypbakken ud, skal kaffegrumsbeholderen altid tømmes, også selvom den kun er lidt fyldt. Gør man ikke det, kan det ske, at beholderen fyldes hurtigere end beregnet, og kaffemaskinen blokeres.
 LYSER FAST	Kaffegrumsbeholderen er ikke blevet indsat efter rengøringen (A11).	Træk drypbakken (A15) ud, og indsæt kaffegrumsbeholderen.

 <p>LYSER FAST</p> <p>BLINKENDE</p>	<p>Der er ikke flere kaffebønner.</p> <p>Kaffepulvertragten (A4) er tilstoppet.</p>	<p>Fyld bønnebeholderen (A3 - fig. 9).</p> <p>Tøm tragten vha. penslen, som beskrevet i afsnit "18.8 Rengøring af kaffepulvertragten".</p>
 <p>LYSER FAST</p> <p>BLINKENDE</p>	<p>Der er valgt "formalet kaffe", men der er ikke kommet formalet kaffe i tragten (A4).</p> <p>Kaffepulvertragten (A4) er tilstoppet.</p>	<p>Kom formalet kaffe i tragten (fig. 12), eller fravælg funktionen til formalet kaffe.</p> <p>Tøm tragten vha. penslen, som beskrevet i afsnit "18.8 Rengøring af kaffepulvertragten".</p>
 <p>BLINKENDE</p>	<p>Minder om, at det er nødvendigt at afkalke kaffemaskinen</p>	<p>Det er nødvendigt snarest muligt at udføre afkalkningsprogrammet, som beskrevet i kap. 19. Afkalkning".</p>
 <p>BLINKENDE</p> <p>BLINKENDE</p>	<p>Malegraden er for fin, og kaffen løber for langsomt eller slet ikke ud.</p> <p>Hvis maskinen er udstyret med kalkfilter (C4), kan en luftboble være sluppet ud i kredsløbet og blokere det.</p>	<p>Gentag kaffebrygningen og drej reguleringssknapen (A5 - fig. 8) et hak mod tallet 7 i urets retning, mens kværnen arbejder. Hvis uledningen efter mindst 2 brygninger stadig er for langsom, gentager du reguleringen ved at dreje reguleringssknapen et hak til (se afs. "15.1 Justering af kaffekværnen"). Hvis problemet fortsætter, skal du kontrollere, at vandbeholderen (A17) er sat helt i bund, drej damp-/varmtvandsregulatoren (A22) til pos. I, og lad vand løbe ud til strømmen er jævn.</p> <p>Lad lidt vand løbe ud ved at dreje dampregulatoren (A22) til pos. I indtil strømmen er jævn.</p>
 <p>BLINKENDE</p> <p>BLINKENDE</p>	<p>Malegraden er for fin, og kaffen løber for langsomt eller slet ikke ud.</p> <p>Hvis maskinen er udstyret med kalkfilter (C4), kan en luftboble være sluppet ud i kredsløbet og blokere det.</p>	<p>Tilbered en ny kaffe, og brug mindre kaffepulver eller en anden type. Hvis problemet fortsætter, skal du kontrollere, at vandbeholderen (A17) er sat helt i bund, drej damp-/varmtvandsregulatoren (A22) til pos. I, og lad vand løbe ud til strømmen er jævn.</p> <p>Lad lidt vand løbe ud ved at dreje dampregulatoren (A22) til pos. I indtil strømmen er jævn.</p>



 <p>BLINKENDE</p>  <p>LYSER FAST</p>	<p>Der er anmodet om en kaffe LONG med formalet kaffe</p>	<p>Kom en strøget måleske (C2) kaffepulver i tragten (A4), og tryk på  OK (B15) for at fortsætte og færdiggøre tilberedningen.</p>
 <p>LYSER FAST</p>  <p>BLINKENDE</p>	<p>Der er brugt for meget kaffe</p>	<p>Vælg en mildere aroma ved at trykke på  (B8), eller reducirer mængden af kaffepulver.</p>
 <p>BLINK. + BLINK.</p>  <p>BLINKENDE</p>	<p>Vandkredsløbet er tomt.</p>	<p>Drej damp- og varmvandsregulatoren (A22) til positionen I, indtil der ikke længere løber vand ud. Drej derefter regulatoren til positionen 0. Hvis alarmen bliver aktiveret mens varmt vand eller damp løber ud, skal regulatoren bringes i positionen 0. Drej damp- og varmvandsregulatoren til positionen I, indtil der ikke længere løber vand ud. Drej derefter regulatoren til positionen 0. Hvis problemet ikke løses skal du kontrollere, at vandbeholderen (A17) er sat i helt til bunds.</p>
 <p>LYSER FAST</p>	<p>Kaffemaskinen er meget snavset indvendig.</p>	<p>Rengør omhyggeligt kaffemaskinen, som beskrevet i kapitel "18. Rengøring". Hvis kaffemaskinen stadig viser meddelelsen efter rengøringen, skal du rette henvendelse til et servicecenter.</p>
 <p>BLINKENDE</p>	<p>Bryggeenheden er ikke blevet indsat efter rengøringen (A8).</p>	<p>Rengør bryggeenheden som beskrevet i afsnittet "18.9 Rengøring af bryggeenheden".</p>
 <p>BLINKENDE</p>	<p>Angiver, at det er nødvendigt at dreje damp-/varmvandsregulatoren (A22)</p>	<p>Drej damp-/varmvandsregulatoren.</p>

 <p style="text-align: center;">BLINKENDE</p>  <p style="text-align: center;">LYSER FAST</p>	<p>Angiver, at du skal afkalke kaffemaskinen.</p>	<p>Det er nødvendigt snarest muligt at udføre afkalkningsprogrammet (se kap. "19. Afkalkning").</p>
--	---	---

22. FEJLFINDING

Herunder nævnes nogle mulige fejlfunktioner.

Hvis problemet fortsætter, skal du rette henvendelse til et servicecenter.

PROBLEM	MULIG ÅRSAG	AFHJÆLPNING
Kaffen er ikke varm.	Kopperne er ikke blevet forvarmede.	Opvarm kopperne ved at skylle dem med varmt vand (bemærk: du kan bruge varmtvandsfunktionen).
	Apparats indvendige kredsløb er afkølet, fordi der er gået 2-3 minutter siden sidste brygning af den sidste kaffe.	Opvarm de indvendige kredsløb med en skylning, inden der laves kaffe, ved at trykke på ikonet  (B15).
	Kaffetemperaturen er indstillet for lavt.	Vælg en højere temperatur i menuen (se kap. "9. Indstilling af temperaturen"). Bemærk! Temperaturvariation er mere effektiv i drikke med meget vand.
Kaffen er tynd eller for lidt cremet.	Kaffen er malet for groft.	Drej reguleringsknappen (A5) et hak mod tallet 1 mod urets retning, mens kaffemøllen er i gang (fig. 8). Fortsæt med et hak ad gangen, til du opnår en tilfredsstillende brygning. Virkningen er først mærkbar efter tilberedning af 2 kopper kaffe (se afsnittet "15.1 Justering af kaffekværnen").
	Kaffen er ikke egnet.	Anvend kaffe til espressomaskine.
Kaffen løber for langsomt eller dråbevis ud.	Kaffen er malet for fint.	Drej reguleringsknappen (A5) et hak mod tallet 7 med urets retning, mens kaffemøllen er i gang (fig. 8). Fortsæt med et hak ad gangen, til du opnår en tilfredsstillende brygning. Virkningen er først mærkbar efter tilberedning af 2 kopper kaffe (se afsnittet "15.1 Justering af kaffekværnen").
Apparatet udleder ikke kaffe	Apparatet registrer indvendig tilmudsning: Indikatorlampen  (B1) blinker	Vent til apparatet er klart til brug, og vælg igen den ønskede drik. Hvis problemet fortsætter skal det autoriserede servicecenter kontaktes.

Bryggeenheden (A8) kan ikke tages ud.	Slukningen af maskinen er ikke blevet udført korrekt.	Sluk ved at trykke på knappen  (A23) (ref. kap. "7. Slukning af apparatet").
Når afkalkningen er afsluttet, beder apparatet om en tredje skylning.	Under de to skyllecycklusser er beholderen ikke blevet fyldt til niveauet MAX.	Forsæt som anmodet af apparatet, men tøm drypbakken (A15) inden for at undgå, at vandet løber over.
Den opskummede mælk har store bobler	Mælken er ikke tilstrækkelig kold, eller det er ikke letmælk.	Anvend helst køleskabskold (cirka 5 °C) skummetmælk eller letmælk. Hvis resultatet endnu ikke er som ønsket, kan der prøves med et andet mærke mælk.
Mælken er ikke emulgeret	Cappuccinatoren (A22) og damp-/varmtvandsdysen (A21) er snavsede.	Udfør rengøring som beskrevet i afs. "16.1 Rengøring af cappuccinator efter brug".
udledningen af damp afbrydes under brug	En sikkerhedsanordning afbryder udledningen af damp	Vent nogle minutter, og start derefter dampfunktionen igen.
Maskinen tænder ikke.	Stikket er ikke sat i stikkontakten.	Sæt stikket i stikkontakten (fig. 1).
	Hovedafbryderen (A6) er ikke trykket.	Tryk på hovedafbryderen (fig. 1).
Der kommer ikke kaffe ud af en eller begge udløb på kaffestudsen.	Kaffestudserne (A19) er tilstoppede.	Gør udløbene rent som beskrevet i afs. "18.7 Rengøring af kaffeudløb".

SISÄLTÖ

1. JOHDANTO.....	120
1.1 Suluissa olevat kirjaimet	120
1.2 Ongelmat ja korjaustoimenpiteet	120
2. KUVAUS	120
2.1 Keittimen kuvaus	120
2.2 Ohjauspaneelin kuvaus	120
3. ALKUVALMISTELUT	121
3.1 Ennen keittimen käyttöönottoa	121
4. KEITTIMEN KÄYNNISTYS.....	121
5. KEITTIMEN SAMMUTUS	121
6. VEDEN KOVUUDEN MÄÄRITTÄMINEN	121
7. LÄMPÖTILAN ASETTAMINEN	121
8. AUTOMAATTINEN SAMMUTUS.....	122
9. ENERGIAN SÄÄSTÖ	122
10. SUMMERI	122
11. OLETUSARVOT (NOLLAUS)	123
12. HUUHTELU	123
13. KAHVIN VALMISTUS	123
13.1 Kahvimyllyn säätö.....	123
13.2 Jos haluat kuumempaa kahvia	123
13.3 Kahvin valmistus kahvipavuista	123
13.4 Kahvimaun hetkellinen muuttaminen	124
13.5 Kahvin valmistus esijauhetusta kahvista	124
13.6 Maun ja määrän muokkaus	125
14. CAPPUCCINON VALMISTUS	125
14.1 Cappuccinatorin puhdistus käytön jälkeen	126
15. KUUMAN VEDEN VALUTUS	126
16. PUHDISTUS.....	126
16.1 Keittimen puhdistus.....	126
16.2 Keittimen sisäpiirin puhdistus.....	126
16.3 Sakkasäiliön puhdistus.....	126
16.4 Tippa-alustan ja kondenssiveden alustan puhdistus	127
16.5 Keittimen sisäosien puhdistus.....	127
16.6 Vesisäiliön puhdistus.....	127
16.7 Kahvisuuttimien puhdistus	127
16.8 Esijauhetun kahvin suppilon puhdistus.....	127
16.9 Uutinyksikön puhdistus.....	127
17. KALKINPOISTO	128
18. VEDEN KOVUUDEN OHJELMOINTI.....	129
18.1 Veden kovuuden mittaus	129
18.2 Veden kovuuden ohjelmointi	129
19. PEHMENNYSSUODATIN	129
19.1 Suodattimen asentaminen.....	129
19.2 Suodattimen vaihto	129
20. TEKNISET TIEDOT	129
21. MERKKIVALOJEN SELITYS	130
22. VIANETSINTÄ.....	132

1. JOHDANTO

Kiitämme, että valitsit valmistamamme automaattisen kahvi- ja cappuccinokeitimen.

Toivotamme sinulle mukavia hetkiä uuden keittimesi parissa. Varaa itsellesi muutama minuutti tutustuaksesi käyttöohjeisiin. Näin välttyt vaaratilanteilta ja keittimen vahingoittumiselta.

1.1 Suluisa olevat kirjaimet

Sulkumerkkien välissä olevilla kirjaimilla viitataan laitteen kuvauksen yhteydessä annettuihin selityksiin (sivu 2–3).

1.2 Ongelmat ja korjaustoimenpiteet

Yritä ratkaista mahdolliset ongelmat noudattamalla varoituksia, jotka on annettu luvuissa "24. Merkkivalojen selitys" ja "25. Vianetsintä".

Mikäli näistä ohjeista ei ole apua tai kaipaat lisätietoja, ota yhteys asiakaspalveluun soittamalla liitteenä olevassa asiakaspalvelulehtisessä osoitettuun numeroon.

Soita takuudistuksessa osoitettuun puhelinnumeroon, mikäli asuinmaasi ei ole lehtisessä. Jos korjauksia tarvitaan, käänny ainoastaan De'Longhin teknisen huoltopalvelun puoleen. Osoitteet on lueteltu keittimen mukana toimitetussa takuudistuksessa.

2. KUVAAUS

2.1 Keittimen kuvaus

(sivu 3 - A)

- A1. Kahvipapusaäiliön kansi
- A2. Esijauhetun kahvin suppilon kansi
- A3. Kahvipapusaäiliö
- A4. Esijauhetun kahvin suppilo
- A5. Jauhatuskarkeuden säätönuppi
- A6. Virtakatkaisin
- A7. Utinyksikön luukku
- A8. Utinyksikkö
- A9. Virtajohto
- A10. Kondenssiveden alusta
- A11. Sakasäiliö
- A12. Kuppialusta
- A13. Tippa-alustan veden tason osoitin
- A14. Alustan ritilä
- A15. Tippa-alusta
- Tippa-alusta Vesisäiliön kansi
- A17. Vesisäiliö
- A18. Veden pehmennyssuodattimen paikka
- A19. Korkeuden mukaan säädettävä kahvisuutin
- A20. Cappuccinator (irrotettava)
- A21. Kuumavesi-/höyryputki (irrotettava)
- A22. Höyryn/kuuman veden annostelunuppi

A23. Näppäin : keittimen käynnistämiseksi ja sammuttamiseksi (standby)

A24. Kuppitaso

2.2 Ohjauspaneelin kuvaus

(sivu 2 - B)

Joillakin paneelin kuvakkeilla on toinenkin toiminto, joka kerrotaan sulkeissa kuvauksen perässä.

B1. Merkkivalo  vilkkuu: keitin on lämpenemässä

B2. Merkkivalo :

- palaa yhtäjaksoisesti: laita sakasäiliö (A11) paikoilleen
- vilkkuu: sakasäiliö on tyhjennettävä

B3. Merkkivalo :

- palaa yhtäjaksoisesti: laita vesisäiliö (A17) paikoilleen
- vilkkuu: säiliössä ei ole tarpeeksi vettä

B4. Merkkivalo : kertoo yleisestä hälytyksestä (katso luku "24. Merkkivalojen selitys")

B5. Merkkivalo :

- palaa yhtäjaksoisesti: kalkinpoisto on meneillään
- vilkkuu: kalkinpoisto on tehtävä

B6. : esijauhetun toiminto

B7.     : kahvimaku

B8.  : maun valinta

B9. **2x** : 2 kupillista espressoa tai espresso lungoa

B10. : Espresso annostelu

B11. : Espresso Lungo annostelu

B12. : Coffeen annostelu

B13. : Longin annostelu

B14.  **ESC**:

- palaa yhtäjaksoisesti: höyrytoiminnon päälle laittamiseksi (Ohjelmointitoimenpiteissä paina postuaksesi meneillään olevasta ohjelmoinnista)
- vilkkuu: höyryn/kuuman veden nuppia (A22) on väännettävä

B15.  **OK**: huuhtelu.

- (Ohjelmointitoimenpiteissä paina vahvistaaksesi ohjelmoinnin.)

Tarvikkeiden kuvaus

(sivu 2 - C)

- C1. Reagenssiliuska
- C2. Esijauhetun kahvin annoslusikka
- C3. Kalkinpoistoaine
- C4. Pehmennyssuodatin (vain joissakin malleissa)
- C5. Puhdistussuti

3. ALKUVALMISTELUT

3.1 Ennen keittimen käyttöönottoa



Tärkeää:

- Keitin on tarkastettu tehtaalla kahvia käyttämällä, joten on täysin normaalia, että löydät jonkin verran kahvia kahvimyllystä. Vakuutamme kuitenkin, että tämä keitin on täysin uusi.
- Säädä veden kovuus mahdollisimman pian noudattamalla ohjeita, jotka on annettu käyttöohjeiden luvussa "20. Veden kovuuden ohjelmointi".

Noudata seuraavia ohjeita:

1. Liitä keitin sähkövirtaan ja paina virtakatkaisinta (A6), joka on keittimen takapuolella (kuva 1).
2. Ohjauspaneelissa (B) vilkkuu merkkivalo (B3): irrota vesisäiliö (A17- kuva 2), täytä se MAX-tasoon asti raikkaalla vedellä (kuva 3A). Laita säiliö sitten takaisin paikoilleen (kuva 3B).
3. Ohjauspaneelissa vilkkuu kuvake (B14- kuva 5).
4. Laita cappuccinatoren (A20) alle astia, jonka vähimmäistilavuus on 100 ml (kuva 4).
5. Väännä höyryn/kuuman veden annostelunuppi asentoon "1" (kuva 6) ja paina kuvaketta OK (B15). Keitin valuttaa vettä cappuccinatoresta.
6. Kun annostelu keskeytyy automaattisesti, ohjauspaneelissa vilkkuu kuvake osoittaen näin, että höyryruppi on väännettävä asentoon "0".

Keitin sammuu.

Jos haluat käyttää keitintä, paina näppäintä (A23 - kuva 7).



Tärkeää:

- Valmista keittimen ensimmäisen käyttöönoton yhteydessä 4-5 kahvikupillista. Vasta tämän ensikäytön jälkeen kahvin maku on paras mahdollinen.
- Maukkaamman kahvin ja keittimen parhaan suorituskyvyn vuoksi kannattaa asentaa pehmennyssuodatin (C4) noudattamalla ohjeita, jotka on annettu käyttöohjeiden luvussa "21. Pehmennyssuodatin". Jos mallissasi ei ole suodatinta, sellaisen voi pyytää De'Longhin valtuutetuista huoltokeskuksista.

4. KEITTIMEN KÄYNNISTYS



Tärkeää:

Varmista aina ennen keittimen käynnistämistä, että takaosaan asetettua virtakatkaisinta (A6) on painettu (kuva 1).

Keitin suorittaa esilämmitys- ja huuhteluohjelman aina käynnistymisen yhteydessä. Älä keskeytä tätä ohjelmaa. Kahvin-

keitin on käyttövalmis vasta tämän ohjelman suorittamisen jälkeen.



Palovammavaara!

Kahvisuuttimen putkista (A19) valuu jonkin verran kuumaa vettä huuhteluvaiheen aikana. Vesi kerätään alla olevalle tippa-alustalle (A15). Ole erityisen varovainen, ettei kuumaa vettä pääse roiskumaan päällesi.

- Keitin käynnistetään painamalla näppäintä (A23) (kuva 7). Ohjauspaneelissa (B) vilkkuu merkkivalo (B1) osoittaen näin, että keitin on lämpenemässä.

Keitin suorittaa yhden huuhtelun lämmityksen aikana. Näin keitin lämmittää säiliön ja valuttaa kuumaa vettä sisäisiin kaniiniin, jotta myös nämä lämpenisivät.

Keitin on lämmennyt, kun ohjauspaneelin merkkivalo sammuu ja annostelukuvakkeet syttyvät.

5. KEITTIMEN SAMMUTUS

Keitin suorittaa jokaisen sammutuksen yhteydessä automaattisen huuhtelun, mikäli kahvia on valmistettu.



Palovammavaara!

Kahvisuuttimen putkista (A19) valuu jonkin verran kuumaa vettä huuhteluvaiheen aikana. Ole erityisen varovainen, ettei kuumaa vettä pääse roiskumaan päällesi.

- Sammuta keitin painamalla näppäintä (A23- kuva 7);
- ohjauspaneelissa vilkkuu merkkivalo (B1). Jos näin on ohjelmoitu, keitin suorittaa huuhtelun ja sammuu (stand-by).



Tärkeää!

Mikäli et aio käyttää keitintä pitkään aikaan, kytke se irti verkkovirrasta:

- sammuta keitin ensin painamalla näppäintä (kuva 7);
- vapauta virtakatkaisin (A6)(kuva 1).



Varoitus!

Älä koskaan paina virtakatkaisinta, kun keitin on päällä.



6. VEDEN KOVUUDEN MÄÄRITTÄMINEN



Katso veden kovuuden määrittämiseen liittyviä ohjeita luvusta "20. Veden kovuuden ohjelmointi".

7. LÄMPÖTILAN ASETTAMINEN

Jos haluat muuttaa kahviveden lämpötilaa (alhainen, normaali, korkea), toimi seuraavasti:

1. Kun keitin on sammutettuna (standby-tilassa), mutta virtakatkaisin on painettuna (kuva 1);

- Pidä painettuna kuvaketta **2x** (B9), kunnes ohjauspaneelin (B) merkkivalot syttyvät.
- Paina kuvaketta  (B10);
- Valitse haluamasi lämpötila painamalla uudelleen kuvaketta :

	alhainen
	normaali
	korkea

- Paina kuvaketta  **OK** (B15) vahvistaaksesi (tai  **ESC** (B14) poistuaaksesi ilman muutoksia). Merkkivalot sammuvat.

Keitin palaa stand-by-tilaan, ja lämpötila on nyt ohjelmoitu uudelleen.



Tärkeää!





Lämpötilojen vaihtelu on tehokkaampi pitkissä juomissa.



8. AUTOMAATTINEN SAMMUTUS

Voit muuttaa aikaväliä, jotta keitin sammuisi 15 tai 30 minuutin tai 1, 2 tai 3 tunnin kuluttua viimeisestä käyttökerrasta.

Voit ohjelmoida automaattisen sammutuksen uudelleen seuraavasti:

- Kun keitin on sammutettuna (standby-tilassa), mutta virtakatkaisin on painettuna (kuva 1).
- Pidä painettuna kuvaketta **2x** (B9), kunnes ohjauspaneelin (B) kuvakkeet syttyvät.
- Paina kuvaketta  (B11);
- Valitse haluamasi aikaväli painamalla uudelleen kuvaketta :

	15 min
	30 min
	1 tunti
	2 tuntia
	3 tuntia







- Paina kuvaketta  **OK** (B15) vahvistaaksesi (tai  **ESC** (B14) poistuaaksesi ilman muutoksia). Merkkivalot sammuvat.

Nyt automaattisen sammutuksen aikaväli on ohjelmoitu uudelleen.

9. ENERGIAN SÄÄSTÖ

Tämän toiminnon avulla energiansäästötila voidaan kytkeä päälle tai pois päältä. Keitin on esiasetettu tehtaalla aktiiviseen tilaan, jolloin keitin päällä ollessaan kuluttaa mahdollisimman vähän sähköä voimassa olevien eurooppalaisten määräysten mukaisesti.

Jos haluat muuttaa asetusta, toimi seuraavasti:

- Kun keitin on sammutettuna (standby-tilassa), mutta virtakatkaisin on painettuna (kuva 1).
- Pidä painettuna kuvaketta **2x** (B9), kunnes ohjauspaneelin (B) kuvakkeet syttyvät.
- Paina kuvaketta  (B13).
- Laita toiminto päälle/pois päältä painamalla uudelleen kuvaketta :
 -  toiminto on päällä
 -  toiminto on pois päältä
- Paina kuvaketta  **OK** (B15) vahvistaaksesi (tai  **ESC** (B14) poistuaaksesi ilman muutoksia).
- Paina  **ESC** poistuaaksesi valikosta. Merkkivalot sammuvat.

Nyt energiansäästö on ohjelmoitu uudelleen.





Tärkeää!

- Energiansäästötilassa kestää muutaman sekunnin, ennen kuin keitin valmistaa ensimmäisen kahvin, sillä keittimen täytyy ensin lämmetä.

10. SUMMERI

Tämän toiminnon avulla summeri laitetaan päälle tai pois päältä.



Toimi seuraavien ohjeiden mukaan:

- Kun keitin on sammutettuna (standby-tilassa), mutta virtakatkaisin on painettuna (kuva 1).
- Pidä painettuna kuvaketta **2x** (B9), kunnes ohjauspaneelin (B) merkkivalot syttyvät.
- Paina kuvaketta **2x** laittaaksesi toiminnon päälle tai ottaaksesi sen pois päältä:
 -  toiminto on päällä
 -  toiminto on pois päältä
- Paina kuvaketta  **OK** (B15) vahvistaaksesi (tai  **ESC** (B14) poistuaaksesi ilman muutoksia). Merkkivalot sammuvat.

Nyt summeri on ohjelmoitu uudelleen.

11. OLETUSARVOT (NOLLAUS)

Tästä toiminnosta kaikki asetukset (lämpötila, automaattinen sammutus, veden kovuus, energiansäästö ja kaikki määrien ohjelmoinnit) nollataan ja ne palautetaan oletusarvoiksi.

1. Kun keitin on sammutettuna (standby-tilassa), mutta virtakatkaisin on painettuna (kuva 1).
2. Pidä painettuna kuvaketta **2x** (B9), kunnes ohjauspaneelin (B) merkkivalot syttyvät.
3. Paina kuvaketta  (B12): ohjauspaneelin pavut (B7) vilkkuvat.
4. Paina kuvaketta  **OK** (B15) palataksesi oletusarvoihin (tai  **ESC** (B14) poistuaksesi ilman muutoksia). Merkkivalot sammuvat.

Nyt juomien asetukset ja määrät ovat palanneet oletusarvoihin.



12. HUUHTELU

Tällä toiminnolla kuumaa vettä voidaan annostella kahvisuutimesta (A19) niin, että keittimen sisäinen piiri puhdistuu ja lämpenee.

Aseta astia kahvi- ja kuumavesisuuttimen alle (tilavuus väh. 100 ml).

 **Varoitus! Palovammojen vaara.**

Älä koskaan poistu keittimen luota kuuman veden valutuksen aikana.

1. Tämä toiminto laitetaan päälle painamalla kohtaa  **OK** (B15);
2. Muutaman sekunnin jälkeen kahvisuutimesta tulee kuumaa vettä, joka puhdistaa keittimen sisäinen piiri puhdistuu ja lämpenee.
3. Jos haluat keskeyttää toiminnon manuaalisesti, paina uudelleen kohtaa  **OK**.

 **Tärkeää!**

- Jos keitintä ei käytetä 3–4 päivään, seuraavalla käyttökerralla kannattaa tehdä 2–3 huuhtelua ennen käyttöä.
- On aivan normaalia, että kyseisen toiminnon jälkeen saksakiiliossa (A11) on vettä.

13. KAHVIN VALMISTUS

13.1 Kahvimyllyn säätö

Kahvimylly on säädetty tehtaalla jauhatukselle, joka sopii erittäin hyvin kahvin valmistukseen. Älä siis säädä sitä heti ensimmäisen käyttöönoton yhteydessä.

Muuta säätöä jauhatuskarkeuden säätönupista (A5) (kuva 8), mikäli huomaat ensimmäisen kahvikupillisen valmistuksen jälkeen, että kahvi on liiasta ja siinä on vähän vaahtoa tai että kahvi valuu liian hitaasti (tippumalla).

 **Tärkeää:**

Käännä jauhatuskarkeuden säätönuppia ainoastaan silloin, kun kahvimylly on päällä.



Jos kahvi valuu liian hitaasti tai ei valu lainkaan, väännä nuppia myötäpäivää yhden naksahduksen verran kohti lukua 7.

Käännä nuppia yhden naksahduksen verran vastapäivään numeron 1 suuntaan (ei enää naksahduksia kerrallaan, muutoin kahvi saattaa valua sen jälkeen tippumalla), jolloin kahvi on täyteläisempää ja vaahto syntyy paremmin.

Huomaat tapahtuneen muutoksen vaikutuksen vasta seuraavien kahden kupillisen valmistuksen jälkeen. Jos tämän säädön jälkeen tulos ei ole tyydyttävä, toista toimenpide kääntämällä nuppia toisen naksahduksen verran.

13.2 Jos haluat kuumempaa kahvia

Jos haluat kuumempaa kahvia, toimi seuraavasti:



- tee huuhtelu painamalla  **OK** (B15);
- lämmitä kupit kuumalla vedellä käyttämällä kuumavesitoimintoa (ks. luku "17. Kuumen veden valutus");
- lisää kahvin lämpötilaa (ks. luku "8. Veden kovuuden määrittäminen").











13.3 Kahvin valmistus kahvipavuista

 **Varoitus!**

Älä käytä kahvimyllyssä vihreitä, sokeroituja tai täytettyjä kahvipapuja, sillä ne saattavat tarttua kahvimyllyyn ja vahingoittaa sen korvauskelvottomaksi.



1. Kaada kahvipavut tarkoitusta varten olevaan kahvipapusaaliöön (A3) (kuva 9).
2. Aseta kahvisuuttimen (A19) alle
 - 1 kuppi, jos haluat valmistaa yhden kahvin (kuva 10).
 - 2 kuppia, jos haluat valmistaa kaksi kahvia.
3. Madalla suutinta niin, että se on mahdollisimman lähellä kuppeja. Näin saat parempaa vaahtoa (kuva 11).
4. Valitse haluamasi kahvi:

Juoma	Määrä	Ohjelmoitava määrä	Määritetty maku
 Espresso (B10)	≈ 40 ml	≈ 20 - ≈ 80ml	



 Espresso Lungo (B11)	≈ 120 ml	≈80 - ≈180cc	
 Coffee (B12)	≈ 180 ml	≈100 - ≈240 cc	
 Long (B13)	≈ 160 ml	≈115 - ≈250 cc	
2x (B9) +  Espresso (B10)	≈ 40 ml x 2 kupillista	--	
2x (B9) +  Espresso Lungo (B11)	≈ 120 ml x 2 kupillista	--	

5. Valmistus alkaa ja ohjauspaneelissa (B) palaa valittuun kuvakkeeseen liittyvä merkkivalo.

Tärkeää:

- Toimi seuraavasti, jos haluat valmistaa kaksi kupillista espressoa tai espresso lungoa samanaikaisesti:
 - Paina kuvaketta "2X" (B9): valittavissa olevien juomien kuvakkeet syttyvät ja kuvake "2X" vilkkuu. Paina  tai : valmistus alkaa.

Vaihtoehtoisesti voit toimia seuraavasti:

- Paina  tai : valmistus alkaa ja kuvake "2X" vilkkuu muutaman sekunnin ajan. Paina kuvaketta "2X" tämän vilkkuessa.
- Keittimen valmistessa kahvia annostelu voidaan keskeyttää millä hetkellä tahansa painamalla annostelukuvaketta.
- Jos haluat lisätä kupissa olevaa kahvin määrää heti annostelun päätyttyä, paina (3 sekunnin kuluessa) yhtä kahvin annostelukuvaketta (B10 - B13).

Keitin on heti uudelleen käyttövalmis valmistuksen jälkeen.







Tärkeää:

- Käytön aikana ohjauspaneelissa saattaa syttyä merkkivaloja, joiden merkitys on kerrottu luvussa "24. Merkkivalojen selitys".
- Jos haluat kuumempaa kahvia, tutustu kappaleeseen "15.2 Jos haluat kuumempaa kahvia".

- Jos kahvi valuu tippumalla tai se on liian laihaa tai kylmää tai vaahtoa on liian vähän, lue ohjeet, jotka on annettu luvussa "25. Vianetsintä".
- Jos haluat muokata juomia makusi mukaan, tutustu kappaleeseen "15.6 Maun ja määrän muokkaus".

13.4 Kahvimaun hetkellinen muuttaminen

Jos haluat muuttaa kahvimakua hetkellisesti, paina  (B8):

	X-MIETO
	MIETO
	NORMAALI
	VOIMAKAS
	X-VOIMAKAS
	(ks. "15.5 Kahvin valmistus esijauhetusta kahvista")

Tärkeää:

- Maun muutosta ei tallenneta, ja keitin valitsee seuraavalla automaattisen annostelun kerralla ennalta määrättyyn maun.
- Jos annostelu ei tapahdu muutaman sekunnin kuluessa maun hetkellisestä muokkauksesta, makuasetus palautuu ennalta määrättyyn arvon mukaiseksi.

13.5 Kahvin valmistus esijauhetusta kahvista

Varoitus!

- Älä koskaan kaada esijauhetta kahvia keittimeen, joka ei ole päällä. Kahvi saattaa joutua keittimen sisäosiin ja liata sen. Muuten keitin saattaa vahingoittua.
- Älä koskaan kaada suppiloon yhtä tasaista annoslusikallista (C2) enempää kahvia. Muuten kahvia voi joutua keittimen sisään liaten sen tai suppilo (A4) voi tukkiutua.







Tärkeää:





Esijauhetta kahvia käyttäessäsi voit valmistaa vain yhden kahvikupillisen kerrallaan.

- Paina toistuvasti kuvaketta  (B8), kunnes merkkivalo  (B6) syttyy.

- Varmista, ettei suppilo ole tukossa ja kaada suppiloon sitten yksi tasainen annoslusikallinen esijauhettua kahvia (kuva 12).
- Aseta kuppi kahvisuuttimien alle (A19) (kuva 10).
- Valitse haluamasi kahvi:

Juoma	Määrä
 Espresso (B10)	≈ 40 ml
 Espresso Lungo (B11)	≈ 120 ml
 Coffee (B12)	≈ 180 ml
 Long (B13)	≈ 160 ml

- Valmistus alkaa ja ohjauspaneelissa (B) palaa valittuun kuvakkeeseen liittyvä merkkivalo.

 **Varoitus! LONG-kahvin valmistus** :
Kun valmistus on puolessavälissä, merkkivalo  vilkkuu. Lisää tasainen annoslusikallinen kahvijauhetta ja paina .

OK (B15).

 **Tärkeää:**

Jos "Energian säästö" -tila on päällä, ensimmäisen kahvin annostelu saattaa kestää muutaman sekunnin..

13.6 Maun ja määrän muokkaus

Keitin on esiasetettu tehtaassa annostelevaan vakiomääräisiä ja vakiomaun mukaisia juomia (katso taulukkoa kappaleesta "15.3 Kahvin valmistus kahvipauvista").

Jos haluat muokata kahvia mieleiseksesi, toimi seuraavasti:

- Laita tarpeeksi suuri kuppi tai lasi kahvisuuttimien (A19) alle.
- Paina  (B8), kunnes olet valinnut haluamasi maun (katso kappaletta "15.4 Kahvimaun hetkellinen muuttaminen").
- Paina muokattavan kahvin kuvaketta: kuvake vilkkuu ja kaikki hälytysmerkkivalot vilkkuvat 4 kertaa.
- Vapauta kuvake: kuvake vilkkuu, ja keitin alkaa annostella kahvia.
- Kun kahvi saavuttaa halutun tason, paina kahvikuvaketta uudelleen.

Nyt kahvin maku ja kupissa olevan kahvin määrä on ohjelmoitua asetusta vastaaviksi.

14. CAPPUCCINON VALMISTUS

 **Palovammavaara!**

Näiden toimenpiteiden aikana syntyy höyryä: varo, ettet polta itseäsi.

- Jos haluat valmistaa cappuccinon, valmista kahvi suureen kuppiin.
- Kaada palovammojen välttämiseksi mielellään kahvalla varustettuun astiaan noin 100 grammaa maitoa jokaista cappuccinoa kohden. Kun valitset sopivankokoista astiaa, ota huomioon, että määrä kaksin- tai kolminkertaistuu.





 **Tärkeää:**

Saadaksesi aikaan kiinteämmän ja runsaamman vaahdon, käytä jääkaappikylmää (noin 5 °C) täysin rasvatonta maitoa tai kevytmaitoa. Jotta maito ei olisi vähävahtoista ja jottei siinä olisi suuria kuplia, puhdista cappuccinatora aina noudattamalla ohjeita, jotka on annettu kappaleessa "16.1 Cappuccinatoren puhdistus käytön jälkeen".

- Cappuccinatora (A20) voidaan kääntää hieman ulospäin, jotta kaikenlaisten astioiden käyttö onnistuisi.
- Upota cappuccinatora maitoastiaan. Varo, ettet upota mustaa rengasta.

 **Varoitus!**

Älä väännä cappuccinatora liian lujaa (kuva 13). Muuten se saattaa rikkoontua!

- Paina kuvaketta  (B14); merkkivalo  (B1) vilkkuu osoittaen näin, että keitin lämpenee.
- Kun keitin on lämmennyt, merkkivalo  sammuu ja kuvake  vilkkuu.
- Väänä sitten kuuman veden/höyryn nuppi  (A22) asentoon I. Muutaman sekunnin kuluttua cappuccinatorasta tulee höyryä, joka saa maidon vaahdotumaan ja lisää sen tilavuutta. Jos haluat pehmeämpää vaahtoa, pyöritä astiaa hitaasti alhaalta ylös.
- Kun mieluinen vaahoto on saavutettu, keskeytä höyryn annostelu vääntämällä nuppi asentoon 0.

 **Palovammavaara!**

Keskeytä höyryn annostelu ennen kuin irrotat maitovaahdotastian tulikuumasta maidosta johtuvien palovammojen välttämiseksi.

- Lisää maitovaahoto valmistamaasi kahviin. Nyt cappuccino on valmis. Lisää sokeria maun mukaan ja ripottele kaakaoa päälle, jos haluat.

 **Tärkeää!**

Jos "Energian säästö" -tila on päällä, höyryn annostelu saattaa kestää muutaman sekunnin..

14.1 Cappuccinatoren puhdistus käytön jälkeen

Puhdista cappuccinatore (A20) jokaisen käyttökerran jälkeen, jottei siihen jäisi maitoa ja jottei se tukkeutuisi.



Palovammavaara!

Cappuccinatoresta tulee ulos vähän kuumaa vettä puhdistuksen aikana. Ole erityisen varovainen, ettei kuumaa vettä pääse roiskumaan päällesi.

1. Valuta vähän vettä vääntämällä höyryn /kuuman veden nuppi (A22) asentoon **I**. Keskeytä sitten annostelu vääntämällä nuppi jälleen asentoon **0**.
2. Odota muutama minuutti, että cappuccinatore jäähtyy. Väänä cappuccinatorea vastapäivään ja vedä sitä alaspäin irrottaaksesi sen (kuva 14).
3. Vedä suutin pois vetämällä sitä alaspäin (A21 - kuva 15).
4. Tarkista että nuolella osoitetut reiät kuvassa 16 eivät ole tukossa. Puhdista ne nuppineulalla tarvittaessa.
5. Laita suutin takaisin paikoilleen ja laita cappuccinatore suuttimeen työntämällä sitä ylöspäin ja kääntämällä sitä myötäpäivään, kunnes se kiinnittyy paikoilleen.

15. KUUMAN VEDEN VALUTUS



Varoitus! Palovammojen vaara.

Älä koskaan poistu keittimen luota kuuman veden valutuksen aikana. Cappuccinatoren putki (A20) kuumenee annostelun aikana.

1. Sijoita astia cappuccinatoren (A20) alle (mahdollisimman lähelle, jotta vältyt roiskeilta).
2. Väänä kuuman veden/höyryn nuppi (A22) asentoon **I**.
3. Voit keskeyttää kuuman veden annostelun manuaalisesti vääntämällä kuuman veden/höyryn nuppi asentoon **0**.



Tärkeää!

Jos "Energian säästö" -tila on päällä, kuuman veden ja höyryn annostelu saattaa kestää muutaman sekunnin..

16. PUHDISTUS

16.1 Keittimen puhdistus

Puhdista seuraavat keittimen osat säännöllisin väliajoin:

- keittimen sisäpiiri
- sakkasäiliö (A11)
- tippasäiliö (A15) ja kondenssiveden alusta (A10)
- vesisäiliö (A17)
- kahvisuuttimet (A19)
- cappuccinatore (A20- "16.1 Cappuccinatoren puhdistus käytön jälkeen");
- esijauhettun kahvin suppilo (A4)

- uutinyksikkö (A8), johon päästään, kun avataan huoltoluukku (A7)
- ohjauspaneeli (B).



Varoitus!

- Älä käytä liuotainaineita, hankausaineita tai denaturoitua spritiä keittimen puhdistukseen. Kemiallisten lisäainesten käyttö ei ole tarpeen De'Longhin täysin automaattisten keittimien puhdistuksessa.
- Mitään keittimen osaa ei saa pestä astianpesukoneessa, alustan ritilää (A14) lukuun ottamatta.
- Älä käytä metallisia välineitä kalkkikerrostumien tai kovettuneen kahvin poistoon, sillä ne saattavat naarmuttaa keittimen metalli- tai muovipintoja.

16.2 Keittimen sisäpiirin puhdistus

Jos keitintä ei käytetä yli 3–4 päivään, ennen käyttöä keitin on käynnistettävä ja siitä on annosteltava seuraavasti:

- 2–3 huuhtelua painamalla  (B15);
- kuumaa vettä muutaman sekunnin ajan (luku "17. Kuumman veden valutus").



Tärkeää

On aivan normaalia, että kyseisen puhdistuksen jälkeen sakkasäiliössä (A11) on vettä.

16.3 Sakkasäiliön puhdistus

Kun merkkivalo  (B2) vilkkuu, sakkasäiliö on tyhjennettävä (A11) ja puhdistettava. Ennen sakkasäiliön puhdistamista kahvia ei voi valmistaa. Keitin ilmoittaa, että tyhjäkin säiliö täytyy tyhjentää, kun ensimmäisestä valmistuksesta on kulunut 72 tuntia (jotta 72 tuntia laskettaisiin oikein, keitintä ei tule koskaan sammuttaa virtakatkaisimesta - A6).



Varoitus! Palovammojen vaara

Jos useita cappuccinoja valmistetaan peräkkäin, metallinen kuppialusta (A12) tulee kuumaksi. Odota, että se jäähtyy ennen kuin kosket siihen ja tartu siihen ainoastaan etuosasta.

Puhdistuksen suorittamiseksi (keitin päällä):

- Irrota tippa-alusta (A15) (kuva 17) ja tyhjennä ja puhdista.
- Tyhjennä sakkasäiliö (A11) ja puhdista se huolella. Ole tarkkana, että poistat kaikki mahdollisesti pohjaan kertyneet jäämät.
- Tarkista (punainen) kondenssiveden alusta (A10). Jos se on täynnä, tyhjennä se.

16.4 Tippa-alustan ja kondenssiveden alustan puhdistus



Varoitus!

Tippa-alustassa (A15) on punaisella kellukkeella varustettu veden tason osoitin (A13) (kuva 18). Ennen kuin osoitin alkaa työntyä ulos kuppialustasta (A12), alusta on tyhjennettävä ja puhdistettava. Jos näin ei toimita, vesi saattaa tulla ulos alustasta ja vahingoittaa keitintä, alustaa tai sitä ympäröivää aluetta.

Poista tippa-alusta seuraavalla tavalla:

1. Vedä tippa-alusta ja sakkasäiliö pois paikoiltaan (A11) (kuva 17);
2. Irrota kuppialusta (A12) ja alustan ritiä (A14) ja tyhjennä sitten tippa-alusta ja sakkasäiliö ja pese kaikki osat.
3. Tarkista (punainen) kondenssiveden alusta (A10). Jos se on täynnä, tyhjennä se.
4. Aseta tippa-alusta ja ritilä sekä sakkasäiliö takaisin paikoilleen.



Varoitus!

Tippa-alustan poistamisen yhteydessä myös sakkasäiliö on ehdottomasti tyhjennettävä, vaikei se olisikaan täynnä.

Jos tätä toimenpidettä ei suoriteta, seuraavien kahvikupillisten valmistuksen yhteydessä sakkasäiliö täyttyy normaalia nopeammin, jolloin keitin voi tukkeutua.

16.5 Keittimen sisäosien puhdistus



Sähkökuvaara!

Varmista ennen minkään sisäosien liittyvän puhdistustoimenpiteen aloittamista, että keitin on sammutettu (ks. luku "7. Keittimen sammutus") ja irrotettu sähköverkosta. Älä koskaan upota keitintä veteen.

1. Varmista säännöllisin väliajoin (noin kerran kuukaudessa), etteivät keittimen sisäosat (joihin päästään, kun tippa-alusta A15 on irrotettu) ole likaisia. Poista kahvijäämät tarvittaessa sudilla ja pesusienellä.
2. Poista kaikki jäämät pölynimurilla (kuva 19.).

16.6 Vesisäiliön puhdistus

1. Puhdista vesisäiliö (A17) säännöllisin väliajoin – noin kerran kuukaudessa ja joka kerta kun pehmenneysuodatin (C4, jos kuuluu varustuksiin) vaihdetaan – kostealla liinalla ja miedolla pesuaineella.
2. Irrota suodatin (C4) (jos kuuluu varustuksiin) ja huuhtelee se juoksevalla vedellä.
3. Aseta suodatin takaisin paikalleen (jos kuuluu varustuksiin), täytä säiliö raikkaalla vedellä ja aseta säiliö takaisin.

4. (vain malleissa, joissa on pehmenneysuodatin) Valuta 100 ml vettä.

16.7 Kahvisuuttimien puhdistus

1. Puhdista kahvisuuttimet (A9) säännöllisin väliajoin sientä tai liinaa käyttämällä (kuva 20A).
2. Varmista, etteivät kahvisuuttimien reiät ole tukossa. Poista kahvijäämät tarvittaessa hammastikulla (kuva 20B).

16.8 Esijauhetun kahvin suppilon puhdistus

Varmista säännöllisin väliajoin (noin kerran kuukaudessa), ettei esijauhetun kahvin suppilo (A4) ole tukossa. Poista kahvijäämät tarvittaessa sudilla.

16.9 Uutinyksikön puhdistus

Puhdista uutinyksikkö (A8) vähintään kerran kuukaudessa.



Varoitus!

Uutinyksikköä ei voi irrottaa, kun keitin on päällä.

1. Varmista, että keitin on sammunut oikein (ks. luku "7. Keittimen sammutus").
2. Irrota vesisäiliö (A17).
3. Avaa uutinyksikön luukku (A7) (kuva 21), joka on oikealla sivulla.
4. Paina kahta värillistä vapautuspainiketta sisäänpäin ja vedä uutinyksikkö samanaikaisesti ulos (kuva 22).
5. Upota uutinyksikkö noin 5 minuutiksi veteen ja huuhtelee se sitten vesihanalla.



Varoitus!

HUUHTELE VAIN VEDELLÄ

Älä käytä pesuaineita äläkä astianpesukonetta

Älä puhdista uutinyksikköä pesuaineilla, sillä ne saattavat vahingoittaa sitä.

6. Puhdista mahdolliset uutinyksikköön jääneet kahvijäämät, jotka näkyvät uutinyksikön luukusta, sudilla.
7. Aseta uutinyksikkö takaisin paikoilleen puhdistuksen jälkeen. Paina sitten PUSH-kirjoituksella varustettua kohtaa, kunnes kuulet naksahduksen.





Tärkeä:

Jos uutinyksikön paikalleen asettamisessa ilmenee ongelmia, purista yksikkö oikeisiin mittoihinsa painamalla (ennen paikoilleen asetusta) molempia vipuja (kuva 23).

8. Varmista paikoilleen asettamisen jälkeen, että kaksi värikästä painiketta naksahtavat ulospäin.
9. Sulje uutinyksikön luukku.
10. Laita vesisäiliö uudelleen paikoilleen.

17. KALKINPOISTO

Tee keittimen kalkinpoisto, kun ohjauspaneelissa (B) vilkkuu

merkkivalo  (B5) ja vain kuvakkeet  OK (B15) ja  ESC (B14) palavat.

Jos haluat suorittaa kalkinpoiston heti, paina  OK ja tee toimenpiteet kohdasta 4.





Jos haluat suorittaa kalkinpoiston myöhemmin, paina  ESC: näytöllä oleva merkkivalo  vilkkuu muistuttaen näin, että keittimen kalkinpoisto on suoritettava.

Varoitus!

Lue huolella kalkinpoistoaineen valmistajan antamat käyttöohjeet ja merkinnät ennen käyttöä. Ne löytyvät kalkinpoistoaineen pakkauksesta.



- Suosittelemme käyttämään ainoastaan De'Longhin kalkinpoistoainetta. Vääränlaisten kalkinpoistoaineiden käyttäminen, tai kalkinpoiston laiminlyöminen, voi aiheuttaa vikoja, joita valmistajan takuu ei korvaa.

Keittimen kalkinpoisto tehdään seuraavasti:

1. Sammuta keitin (Stand-by) painamalla näppäintä  (A23- kuva 7)(ks. luku "7 Keittimen sammutus").
2. Tyhjennä tippa-alusta (A15) ja sakkasäiliö (A11) ja laita ne uudelleen keittimeen.
3. Pidä painettuna kuvaketta  (B8), kunnes merkkivalo  (B5) ja kuvakkeet  ESC a  OK syytyvät.
4. Tyhjennä vesisäiliö (A17) kokonaan ja irrota pehmennysuodatin (C4), jos sellainen on.
5. Kaada kalkinpoistoainetta (C3) vesisäiliön sisäpuolelle merkittyyn A-tasoon asti (vastaa 100 ml:n pakkausta). Lisää sitten litra vettä tasoon B (kuva 24) saakka. Aseta vesisäiliö takaisin paikoilleen.
6. Aseta cappuccinatoren (A20) ja kahvisuuttimen (A19) alle tyhjä astia, jonka vähimmäistilavuus on 1,8 litraa (kuva 25).









Varoitus! Palovammojen vaara

Cappuccinatoresta ja kahvisuuttimesta valuu happoja sisältävää kuumaa vettä. Ole siis erityisen varovainen, ettei kyseistä liuosta pääse roiskumaan päällesi.

7. Paina kuvaketta  OK vahvistaaksesi kalkinpoistonesteen laitton. Kalkinpoisto-ohjelma alkaa.
8. Muutaman minuutin kuluttua kuvake  ESC (B14) vilkkuu osoittaen, että kuuman veden/höyryn nuppi  (A22) on väännettävä asentoon I.
9. Kun nuppi on väännetty asentoon I, kalkinpoisto-ohjelma käynnistyy ja kalkinpoistoneste tulee ulos cappuccinatoresta.. Ohjelma suorittaa automaattisesti huuhtelu-

jakosarjan kahvinkeittimen sisällä olevien kalkkijäämien poistamiseksi.

Keitin keskeyttää kalkinpoiston noin 35 minuutin kuluttua ja merkkivalo  (B3) vilkkuu.

10. Nyt keitin on valmis raikkaalla vedellä huuhteluun. Tyhjennä kalkinpoistonesteen talteenotossa käytetty astia ja irrota vesisäiliö, tyhjennä se, huuhtele se juoksevilla vedellä, täytä se raikkaalla vedellä MAX-tasoon asti ja laita se keittimeen.
11. Aseta kalkinpoistonesteen talteenotossa käytetty astia tyhjänä kahvisuuttimen ja cappuccinatoren alle (kuva 25).
12. Paina kuvaketta  OK:  ESC vilkkuu osoittaen, että kuuman veden/höyryn nuppi on väännettävä  asentoon 0.
13. Väännä kuuman veden/höyryn nuppi  asentoon 0 huuhtelun aloittamiseksi. Vesi tulee ulos kahvisuuttimesta.
14. Ennaltamääritellyn ajan jälkeen  ESC vilkkuu. Väännä nuppi asentoon I: annostelu jatkuu cappuccinatoresta. Kun säiliön vesi on loppunut, merkkivalo  (B3) syytty.
15. Nyt keitin on valmis toiseen raikkaalla vedellä huuhteluun. Tyhjennä huuhteluveden talteenotossa käytetty astia ja irrota vesisäiliö, tyhjennä se, huuhtele se juoksevilla vedellä ja täytä se raikkaalla vedellä MAX-tasoon asti. Laita sitten pehmennysuodatin takaisin paikoilleen (jos se oli poistettu) ja aseta vesisäiliö uudelleen keittimeen.
16. Aseta huuhteluveden talteenotossa käytetty astia tyhjänä cappuccinatoren alle.
17. Paina kuvaketta  OK: keitin jatkaa huuhtelua vain cappuccinatoresta.;
18. Kun säiliön vesi on loppunut, merkkivalo  vilkkuu.
19. Tyhjennä huuhteluveden talteenotossa käytetty astia, irrota vesisäiliö ja täytä se raikkaalla vedellä MAX-tasoon asti ja laita se sitten takaisin keittimeen. Kuvake  ESC vilkkuu.
20. Väännä nuppi asentoon 0.
21. Tyhjennä tippa-alusta (A15) ja sakkasäiliö (A11) ja laita ne takaisin paikoilleen.

Kalkinpoistotoimenpide on nyt tehty.

Tärkeää!

- Jos kalkinpoistojakso ei pääty oikein (esim. sähkökatkon vuoksi), sykli kannattaa toistaa.
- On aivan normaalia, että sakkasäiliössä (A11) on vettä kalkinpoistojakson jälkeen.
- Keitin pyytää kolmannen huuhtelun, jos vesisäiliötä ei ole täytetty max-tasoon saakka. Kolmas huuhtelu takaa, ettei keittimen sisäosiin ole jäänyt kalkinpoistonestettä.









18. VEDEN KOVUUDEN OHJELMOINTI

Merkkivalo  (B5) syttyy veden kovuuden perusteella määräytyvän keittimen toiminta-ajan jälkeen.





Kahvinkeitin on säädetty tehtaalla kovuusasteeseen 4. Voit halutessasi ohjelmoida keittimen myös alueesi todelliselle veden kovuudelle, jolloin myös kalkinpoisto on tehtävä harvemmin.

18.1 Veden kovuuden mittaus

- Ota keittimen mukana toimitettu reagenssiliuska (C1) "TOTAL HARDNESS TEST" pois pakkauksestaan, jossa on englanninkieliset ohjeet.
- Upota se kokonaan vesilasiin noin sekunnin ajaksi.
- Ota liuska vedestä ja ravista sitä kevyesti. Noin minuutin kuluttua liuskalle ilmestyy joko 1,2,3 tai 4 punaista neliötä veden kovuudesta riippuen. Jokainen neliö vastaa 1 kovuusastetta.

Reagenssiliuska	Veden kovuus	Vastaava ohjelmointi
	alhainen	
	normaali	
	korkea	
	maksimi	

18.2 Veden kovuuden ohjelmointi

- Kun keitin on sammuttuna (standby-tilassa), mutta virtakatkaisin on painettuna (kuva 1).
- Pidä painettuna kuvaketta **2x** (B9), kunnes ohjauspaneelin (B) kuvakkeet syttyvät.
- Paina kuvaketta  (B8).
- Valitse veden kovuusaste painamalla uudelleen kuvaketta .
- Paina kuvaketta  **OK** (B15) vahvistaaksesi (tai  **ESC** (B14) poistuaksesi ilman muutoksia). Merkkivalot sammuvat.

Nyt keitin on ohjelmoitu uudelleen uuden veden kovuusasetuksen mukaiseksi.

19. PEHMENNYSSUODATIN

Joissakin malleissa on mukana pehmennyssuodatin (C4). Jos hankkimaasi malliin ei kuulu suodatinta, hanki se valtuutetusta De'Longhin huoltokeskuksesta.

Noudata seuraavassa annettuja ohjeita suodattimen oikeaa käyttöä varten.



19.1 Suodattimen asentaminen

- Poista suodatin (C4) pakkauksesta. Päivyri vaihtelee mukana toimitetun suodattimen perusteella (kuva 26).
- Käännä päivyriin levyä, kunnes seuraavat 2 käyttökuukautta ilmestyvät näkyviin.



Huomaa

Suodatin on vaihdettava kahden kuukauden välein, jos keitintä käytetään normaaliin tapaan. Jos keitin jää käyttämättä suodatin paikallaan asennettuna, suodatin on vaihdettava vähintään 3 viikon välein.

- Suodattimen aktivoimiseksi anna hanaveden virrata suodattimen aukosta kuvassa 27 osoitettuun tapaan, kunnes vettä tulee ulos sivuaukoista yli minuutin ajan.
- Irrota säiliö (A17) keittimestä ja täytä se vedellä.
- Aseta suodatin vesisäiliöön ja upota se kokonaan noin 10 sekunnin ajaksi kallistamalla sitä ja painamalla sitä kevyesti, jotta ilmakuplat tulevat ulos (kuva 28).
- Aseta suodatin paikoilleen (A18) ja paina se pohjaan (kuva 29);
- Sulje säiliö kannella (A16 - kuva 30) ja laita sitten säiliö takaisin paikoilleen keittimeen.
- Laita astia cappuccinatorin/kuumavesisuuttimen (A20) alle (astian vähimmäistilavuus 500 ml).
- Annostele kuumaa vettä vääntämällä kuuman veden/höyryn nuppi  (A22) asentoon **I**.
- Annostele vähintään 500 ml vettä ja väännä sitten kuuman veden/höyryn nuppi  asentoon **0**.

Nyt suodatin on päällä ja keitintä voidaan käyttää.

19.2 Suodattimen vaihto

Kun on kulunut kaksi kuukautta (katso päivyri), tai kun keitintä ei ole käytetty 3 viikkoon, suodatin täytyy vaihtaa:









- Irrota säiliö (A17) ja loppuun kulunut suodatin (C4).
- Ota uusi suodatin pakkauksesta ja toimi edellisen kap-paleen kohtien 2–10 mukaan.







Nyt uusi suodatin on päällä ja keitin on käyttövalmis.









20. TEKNISET TIEDOT

Jännite:	220-240 V ~ 50/60 Hz enint. 10A
Tehonkulutus:	1450W
Paine:	1,5 MPa (15 bar)
Vesisäiliön max-tilavuus:	1,8 l
mitat LxSxK:	240x440x360 mm
Johdon pituus:	1150 mm
Paino:	9,2 kg
Kahvipapusäiliön max tilavuus:	300 g

21. MERKKIVALOJEN SELITYS

NÄKYVÄT MERKKIVALOT	MAHDOLLINEN SYY	KORJAUSTOIMENPIDE
 <p>VILKKUU</p>	Säiliössä (A17) oleva vesi ei riitä.	Täytä vesisäiliö ja/tai aseta se oikein paikoilleen painamalla se pohjaan saakka, kunnes kuulet naksahduksen.
 <p>PALAA YHTÄJAKSOISESTI</p>	Säiliö (A17) ei ole paikoillaan tai sitä ei ole laitettu oikeaoppisesti paikoilleen.	Aseta vesisäiliö oikein paikoilleen painamalla se pohjaan saakka, kunnes kuulet naksahduksen.
 <p>VILKKUU</p>	Sakkasäiliö (A11) on täynnä.	Tyhjennä sakkasäiliö ja tippa-alusta (A15). Puhdista ja aseta ne uudelleen paikoilleen (kuva 16.). Tärkeää: tippa-alustan poistamisen yhteydessä myös sakkasäiliö on ehdottomasti tyhjennettävä, vaikkei se olisikaan täynnä. Jos tätä toimenpidettä ei suoriteta, seuraavien kahvikupillisten valmistuksen yhteydessä sakkasäiliö täyttyy normaalia nopeammin, jolloin keitin voi tukkeutua.
 <p>PALAA YHTÄJAKSOISESTI</p>	Sakkasäiliötä (A11) ei ole asetettu paikoilleen puhdistuksen jälkeen.	Irrota tippa-alusta (A15) ja aseta sakkasäiliö paikoilleen.
 <p>PALAA YHTÄJAKSOISESTI</p>  <p>VILKKUVAT</p>	Kahvipavut ovat loppuneet.	Täytä kahvipapusäiliö (A3 - kuva 9).
 <p>PALAA YHTÄJAKSOISESTI</p>  <p>VILKKUU</p>	Esijauhetun kahvin suppilo (A4) on tukossa.	Tyhjennä suppilo sudilla, kuten on kuvattu kappaleessa "18.8 Esijauhetun kahvin suppilon puhdistus".
 <p>VILKKUU</p>	Olet valinnut "kahvijauhe" -toiminnon, mutta suppilossa (A4) ei ole esijauhettua kahvia.	Laita esijauhettua kahvia suppiloon (kuva 12) tai ota esijauhetun kahvin toiminto pois päältä.
	Esijauhetun kahvin suppilo (A4) on tukossa.	Tyhjennä suppilo sudilla, kuten on kuvattu kappaleessa "18.8 Esijauhetun kahvin suppilon puhdistus".
	Muistuttaa, että keittimen kalkinpoisto on suoritettava.	Suorita mahdollisimman pian kalkinpoisto-ohjelma, joka on kuvattu käyttöohjeiden luvussa "19. "Kalkinpoisto".

 <p>VILKKUU</p> <p>VILKKUVAT</p>	<p>Kahvi on liian hienoksi jauhettua, ja kahvi valuu tämän vuoksi liian hitaasti tai sitä ei tule ollenkaan.</p>	<p>Toista kahvin annostelu ja käännä jauhatuskarkeuden säätönuppia (A5 - kuva 8) yhden naksahduksen verran myötöpäivään numeroa 7 kohden kahvimyllyn toimiessa. Jos huomaat vähintään kahden kahvikupillisen valmistuksen jälkeen, että kahvi valuu liian hitaasti, toista toimenpide säätämällä nuppia toisen naksahduksen verran (ks. kappale "15.1 Kahvimyllyn säätö"). Jos ongelma jatkuu, varmista, että vesisäiliö (A17) on kunnolla paikoillaan ja väännä kuuman veden/höyryn annostelunuppi (A22) asentoon I ja valuta vähän vettä, kunnes se valuu tasaisesti.</p>
 <p>VILKKUU</p> <p>VILKKUU</p>	<p>Kahvijauhe on liian hienoksi jauhettua, ja kahvi valuu tämän vuoksi liian hitaasti tai sitä ei tule ollenkaan.</p>	<p>Toista kahvin annostelu käyttämällä vähemmän kahvijauhetta tai erityyppistä kahvijauhetta Jos ongelma jatkuu, varmista, että vesisäiliö (A17) on kunnolla paikoillaan ja väännä kuuman veden/höyryn annostelunuppi (A22) asentoon I ja valuta vähän vettä, kunnes se valuu tasaisesti.</p>
 <p>VILKKUU</p> <p>PALAVAT YHTÄJAKOISESTI</p>	<p>LONG -kahvia on pyydetty esijauhettulla kahvilla</p>	<p>Lisää suppiloon (A4) täysi annoslusikallinen esijauhettua kahvia ja paina  OK (B15) jatkaaksesi ja saattaaksesi valmistuksen loppuun.</p>
 <p>PALAA</p> <p>YHTÄJAKOISESTI</p> <p>VILKKUVAT</p>	<p>Olet käyttänyt liikaa kahvia.</p>	<p>Valitse miedompi maku painamalla  (B8) tai vähennä kahvijauheen määrää.</p>



 <p>VILK. + VILK.</p>  <p>VILKKUU</p>	<p>Vesipiiri on tyhjä.</p>	<p>Väännä kuuman veden/höyryn annostelunuppi (A22) asentoon I, kunnes annostelu keskeytyy. Laita sitten nuppi asentoon 0. Jos hälytys tapahtuu kuuman veden tai höyryn annostelun aikana, saata nuppi jälleen asentoon 0. Väännä kuuman veden/höyryn annostelunuppi (A22) asentoon I, kunnes annostelu keskeytyy. Laita sitten nuppi asentoon 0. Jos ongelma jatkuu, tarkista, että vesisäiliö (A17) on asennettuna pohjaan asti.</p>
 <p>PALAA YHTÄJAKSOISESTI</p>	<p>Keittimen sisäosat ovat likaiset.</p>	<p>Puhdista keitin huolellisesti käyttöohjeiden luvussa "18 Puhdistus". Mikäli viesti ei häviä keittimen puhdistuksen jälkeen, ota yhteys huoltopalveluun.</p>
 <p>VILKKUU</p>	<p>Uutinyksikköä (A8) ei ole asetettu takaisin paikoilleen puhdistuksen jälkeen.</p>	<p>Aseta uutinyksikkö noudattamalla ohjeita, jotka on annettu kappaleessa "18.9 Uutinyksikön puhdistus".</p>
 <p>VILKKUU</p>	<p>Osoittaa, että kuuman veden/höyryn nuppia (A22) on väännettävä.</p>	<p>Väännä kuuman veden/höyryn nuppia.</p>
 <p>VILKKUU</p> <p> ESC +  OK PALAVAT YHTÄJAKOISESTI</p>	<p>Osoittaa, että kalkinpoisto on suoritetava keittimessä.</p>	<p>Suorita mahdollisimman pian kalkinpoisto (ks. luku "19. Kalkinpoisto").</p>

22. VIANETSINTÄ

Seuraavassa on lueteltu joitakin mahdollisia toimintahäiriöitä.

Mikäli et kykene poistamaan ongelmaa ohjeiden avulla, ota yhteys tekniseen huoltopalveluun.

ONGELMA	MAHDOLLINEN SYY	KORJAUSTOIMENPIDE
<p>Kahvi ei ole kuumaa.</p>	<p>Kuppeja ei ole esilämmitetty.</p>	<p>Lämmitä kahvikupit huuhtelemalla ne kuumalla vedellä (HUOM. voit käyttää kuumaa vesi -toimintoa).</p>
	<p>Keittimen sisäpiirit ovat jäähtyneet, koska viimeisen kahvin valmistuksesta on kulunut 2-3 minuuttia.</p>	<p>Lämmitä sisäiset piirit huuhtelutoiminnolla painamalla kuvaketta  (B15) ennen kahvin valmistusta.</p>
	<p>Asetettu kahvin lämpötila on alhainen.</p>	<p>Aseta valikosta korkeampi lämpötila (ks. luku "9. Lämpötilan ohjelmointi"). Tärkeää! Lämpötilojen vaihtelu on tehokkaampi pitkissä juomissa.</p>

Kahvi ei ole täyteläistä tai siinä on vähän vaahtoa.	Kahvi on jauhettu liian karkeaksi.	Käännä jauhatuskarkeuden säätönuppia (A5) yhden naksahduksen verran vasta-päivään numeroa 1 kohden kahvimyllyn toimiessa (kuva 8). Käännä yksi naksahdus kerrallaan, kunnes kahvi valuu parhaalla mahdollisella tavalla. Huomaat tapahtuneen muutoksen vaikutuksen vasta 2 kupillisen valmistuksen jälkeen (ks. kappale "15.1 Kahvimyllyn säätö").
	Kahvi ei ole sopivaa.	Käytä espressokeittimelle tarkoitettua kahviseosta.
Kahvi valuu liian hitaasti tai tipoitain.	Kahvi on jauhettu liian hienoksi.	Käännä jauhatuskarkeuden säätönuppia (A5) yhden naksahduksen verran myötä-päivään numeroa 7 kohden kahvimyllyn toimiessa (kuva 8). Käännä yksi naksahdus kerrallaan, kunnes kahvi valuu parhaalla mahdollisella tavalla. Huomaat tapahtuneen muutoksen vaikutuksen vasta 2 kupillisen valmistuksen jälkeen (ks. kappale "15.1 Kahvimyllyn säätö").
Keitin ei annostele kahvia	Keitin havaitsee liikaa sisällään. Merkkivalo  (B1) vilkkuu	Odota, että keitin on jälleen käyttövalmis ja valitse sitten haluamasi juoma uudelleen. Jos ongelma jatkuu, ota yhteyttä huoltokeskukseen.
Uutinyksikköä (A8) ei voi irrottaa	Sammutusta ei ole suoritettu oikein	Sammuta painamalla näppäintä  (A23) (ks. luku "7. Keittimen sammutus").
Kun kalkinpoisto on tehty, keitin pyytää kolmatta huuhtelua.	Kahden huuhteluskyn aikana säiliötä ei ollut täytetty MAX-tasoon saakka.	Toimi keittimen osoittamalla tavalla, mutta muista tyhjentää ensin tippa-alusta (A15), jotta vesi ei valuisi yli.
Maitovaahto on suurikuplaista	Maito ei ole riittävän kylmää tai se ei ole kevytmaitoa.	Käytä mielellään jääkaappikylmää (noin 5°C) täysin rasvatonta maitoa tai kevytmaitoa. Vaihda maitotyyppiä, mikäli vaahto ei ole vielä tämän jälkeenkään sopivaa.
Maito ei ole vaahtoutunut.	Cappuccinatore (A22) ja kuuman veden/höyryn suutin (A21) ovat likaisia.	Puhdista noudattamalla ohjeita, jotka on annettu kappaleessa "16.2 Cappuccinatorin puhdistus käytön jälkeen".
Höyryn annostelu keskeytyy käytön aikana.	Turvalaite keskeyttää höyryn annostelun.	Odota muutama minuutti ja laita sitten höyrytoiminto uudelleen päälle.
Keitin ei käynnisty	Pistoke ei ole pistorasiassa	Kytke pistoke pistorasiaan (kuva 1).
	Virtakatkaisinta (A6) ei ole painettu.	Paina virtakatkaisinta (kuva 1).
Kahvi ei valu yhdestä tai kummastakaan suuttimesta.	Kahvisuuttimen putket (A19) ovat tukossa.	Puhdista putket kappaleessa "18.7 Kahvisuuttimien puhdistus" annettujen ohjeiden mukaan.

СОДЕРЖАНИЕ

1. ВВЕДЕНИЕ	135
1.1 Буквы в скобках.....	135
1.2 Неисправности и их устранение	135
2. ОПИСАНИЕ	135
2.1 Описание прибора	135
2.2 Описание панели управления	135
3. ПОДГОТОВИТЕЛЬНЫЕ ДЕЙСТВИЯ.....	136
3.1 Проверка прибора.....	136
3.2 Установка прибора	136
3.3 Подключение прибора.....	136
3.4 Первое включение прибора	136
4. ВКЛЮЧЕНИЕ ПРИБОРА	136
5. ВЫКЛЮЧЕНИЕ ПРИБОРА	137
6. НАСТРОЙКА ЖЕСТКОСТИ ВОДЫ.....	137
7. НАСТРОЙКА ТЕМПЕРАТУРЫ.....	137
8. АВТОВЫКЛЮЧЕНИЕ	137
9. ЭКОНОМИЯ ЭНЕРГИИ	138
10. ЗВУКОВОЙ СИГНАЛ	138
11. ЗАВОДСКИЕ ПАРАМЕТРЫ (СБРОС)	138
12. ОПОЛАСКИВАНИЕ	138
13. ПРИГОТОВЛЕНИЕ КОФЕ	139
13.1 Регулировка кофемолки.....	139
13.2 Советы для получения более горячего кофе	139
13.3 Приготовление кофе из кофе в зернах... 139	
13.4 Временное изменение вкуса кофе.....	140
13.5 Приготовление кофе из предварительно молотого кофе	140
13.6 Индивидуальный подбор вкуса и количества	141
14. ПРИГОТОВЛЕНИЕ КАПУЧИНО	141
14.1 Очистка капучинатора после применения	141
15. ПОДАЧА ГОРЯЧЕЙ ВОДЫ.....	142
16. ОЧИСТКА.....	142
16.1 Очистка кофемашины.....	142
16.2 Очистка внутреннего контура машины. 142	
16.3 Чистка контейнера для кофейной гущи. 142	
16.4 Очистка поддона для сбора капель и лотка сбора конденсата	142
16.5 Чистка внутренней части машины	143
16.6 Очистка бачка для воды	143
16.7 Очистка носиков узла подачи кофе.....	143
16.8 Очистка воронки для засыпки предварительно молотого кофе.....	143
16.9 Очистка заварочного блока.....	143
17. УДАЛЕНИЕ НАКИПИ	144
18. НАСТРОЙКА ЖЕСТКОСТИ ВОДЫ.....	145
18.1 Измерение жесткости воды	145
18.2 Настройка жесткости воды.....	145
19. ФИЛЬТР ДЛЯ СМЯГЧЕНИЯ ВОДЫ.....	145
19.1 Установка фильтра	145
19.2 Замена фильтра.....	146
20. ТЕХНИЧЕСКИЕ ДАННЫЕ	146
21. ЗНАЧЕНИЕ СВЕТОВЫХ ИНДИКАТОРОВ ...	146
22. УСТРАНЕНИЕ НЕИСПРАВНОСТЕЙ.....	149

1. ВВЕДЕНИЕ

Благодарим вас за выбор автомата для приготовления кофе и капучино.

Желаем вам приятно провести время с вашим новым прибором. А сейчас уделите несколько минут для ознакомления с данными инструкциями по применению. Таким образом вы сможете обеспечить безопасность и сохранность прибора.

1.1 Буквы в скобках

Буквы в скобках соответствуют обозначениям, приведенным в параграфе «Описание прибора» (стр. 2–3).

1.2 Неисправности и их устранение

При возникновении неисправностей в первую очередь попытайтесь их устранить согласно положениям из главы «24. Значение световых индикаторов» и «25. Устранение неисправностей».

Если это окажется безрезультатным или если потребуются дополнительные разъяснения, обратитесь в службу помощи клиентам, позвонив по номеру, указанному в прилагаемой брошюре «Служба помощи клиентам».

Если вашей страны нет в данном списке, позвоните по номеру, указанному в гарантийном свидетельстве. При необходимости ремонта обращайтесь исключительно в службу технической поддержки De'Longhi. Адреса указаны в гарантийном свидетельстве, которое прилагается к кофемашине.

2. ОПИСАНИЕ

2.1 Описание прибора

(стр. 3 — А)















- A1. Крышка контейнера для зерен
- A2. Крышка воронки для предварительно молотого кофе
- A3. Контейнер для зерен
- A4. Воронка для засыпки предварительно молотого кофе
- A5. Рукоятка регулировки степени помола
- A6. Главный выключатель
- A7. Дверца заварочного узла
- A8. Заварочный узел
- A9. Шнур питания
- A10. Лоток для сбора конденсата
- A11. Контейнер для кофейной гущи
- A12. Подставка для чашек
- A13. Индикатор уровня воды в поддоне для сбора капель
- A14. Решетка поддона
- A15. Поддон для сбора капель
- A16. Крышка бачка для воды
- A17. Бачок для воды
- A18. Место расположения фильтра смягчения воды
- A19. Узел подачи кофе (регулируется по высоте)

- A20. Капучинатор (съёмный)
- A21. Распылитель горячей воды и пара (съёмный)
- A22. Рукоятка подачи пара/горячей воды
- A23. Кнопка : включение или выключение кофемашины (режим ожидания)
- A24. Полочка для чашек

2.2 Описание панели управления

(стр. 2 — В)

Некоторые значки панели управления могут иметь двойную функцию. Она приводится в скобках в тексте описания.

- V1. Индикатор  мигает: прибор нагревается
- V2. Индикатор :
 - горит ровно: вставьте на место контейнер для гущи (A11)
 - мигает: необходимо опорожнить контейнер для гущи
- V3. Индикатор :
 - горит ровно: вставьте на место бак для воды (A17)
 - мигает: недостаточно воды в баке
- V4. Индикатор : обозначает общее предупреждение (см. главу «24. Значение световых индикаторов»).
- V5. Индикатор :
 - горит ровно: идет удаление накипи
 - мигает: необходимо выполнить удаление накипи
- V6. : функция предварительно молотого кофе
- V7. : вкус кофе
- V8. : выбор вкуса
- V9. **2x**: подача 2 чашек espresso или espresso lungo
- V10. : подача Espresso
- V11. : подача Espresso Lungo
- V12. : подача Кофе
- V13. : подача Long
- V14.  **ESC**:
 - горит ровно: подключение функции пара (Во время программирования: нажмите, что выйти из текущего программирования)
 - мигает: необходимо повернуть рукоятку пара/горячей воды (A22)
- V15.  **OK**: выполнение ополаскивания. (Во время программирования: нажмите, чтобы подтвердить программирование)

Описание принадлежностей

(стр. 2 — С)

- C1. Индикаторная полоска
- C2. Мерная ложка для предварительно молотого кофе
- C3. Средство для удаления накипи
- C4. Фильтр для смягчения воды (в некоторых моделях)
- C5. Кисточка для очистки

3. ПОДГОТОВИТЕЛЬНЫЕ ДЕЙСТВИЯ

3.1 Проверка прибора

После снятия упаковки проверьте целостность прибора и его комплектность (С). Не используйте прибор при обнаружении явных повреждений. Обратитесь в службу технической поддержки компании De'Longhi.

3.2 Установка прибора



Внимание!

При установке прибора следует придерживаться следующих мер предосторожности:

- В процессе работы прибора в окружающую среду выделяется тепло. После размещения прибора на рабочей поверхности убедитесь в наличии минимум 3 см свободного пространства сбоку и сзади прибора, а также свободного пространства не менее 15 см над кофемашиной.
- Любое попадание воды в прибор может вызвать его повреждение. Не устанавливайте прибор поблизости от водопроводных кранов или раковин.
- Возможно повреждение прибора в случае замерзания находящейся в нем воды. Не устанавливайте прибор в помещении, где температура может опуститься ниже точки замерзания воды.
- Разместите шнур питания (А9) так, чтобы предотвратить его повреждение острыми краями и помешать его контакту с нагретыми поверхностями (напр., с электрическими плитами).

3.3 Подключение прибора



Внимание!

Убедитесь в том, что напряжение в электрической сети соответствует значению, указанному на паспортной табличке в нижней части прибора.

Подключайте прибор только в розетку с исправным заземлением, установленную в соответствии со всеми правилами и рассчитанную на силу тока минимум 10 А.

В случае несовместимости розетки и штепсельной вилки прибора обратитесь к квалифицированному персоналу для замены розетки.

3.4 Первое включение прибора







Примечание.

- Прибор прошел испытания с использованием кофе на предприятии-изготовителе, поэтому нормальным яв-

лением могут быть следы кофе в кофемолке. При этом гарантируется, что машина новая.

- Рекомендуется как можно быстрее отрегулировать жесткость воды путем выполнения процедуры, описанной в главе «20. Настройка жесткости воды».

Следуйте инструкциям далее:

1. Подключите прибор к электрической сети и нажмите на главный выключатель (А6), который расположен сзади прибора (рис. 1).
2. На контрольной панели (В) мигает индикатор  (В3): снимите бак для воды (А17— рис. 2), залейте в него свежую воду до отметки MAX (рис. 3А), вставьте бак на место (рис. 3В).
3. На контрольной панели начнет мигать значок  (В14 — рис. 5).
4. Поместите под капучинатором (А20) емкость минимальным объемом 100 мл (рис. 4).
5. Поверните рукоятку подачи пара/горячей воды в положение I (рис. 6) и нажмите значок  OK (В15), прибор начнет подачу воды из капучинатора.
6. Когда подача автоматически остановится, на контрольной панели начнет мигать значок , означающий необходимость привести рукоятку пара в положение 0.

Прибор выключается.

Для его использования нажмите кнопку  (А23 — рис. 7).



Примечание.

- При первом включении необходимо приготовить 4–5 порций кофе, чтобы добиться удовлетворительных результатов.
- Чтобы получить лучший кофе и добиться наилучших результатов от прибора, рекомендуется установить фильтр смягчения воды (С4), следуя инструкциям из главы «21. Фильтр смягчения воды». Если в имеющемся у вас кофейном автомате нет фильтра, его можно заказать в уполномоченных сервисных центрах De'Longhi.

4. ВКЛЮЧЕНИЕ ПРИБОРА



Примечание.



Перед включением прибора убедитесь, что нажат главный выключатель (А6) сзади прибора (рис. 1).

При каждом включении прибора автоматически выполняется цикл предварительного подогрева и ополаскивания,

который нельзя прерывать. Машина будет готова к использованию только после выполнения такого цикла.

Опасность ожогов!

Во время ополаскивания из носиков узла подачи кофе (A19) выходит небольшое количество горячей воды, которая стекает в поддон для сбора капель ниже (A15). Следите за тем, чтобы на вас не попали брызги воды.

- Чтобы включить прибор, нажмите кнопку  (A23 — рис. 7), на контрольной панели (B) начнет мигать индикатор , указывающий, что машина нагревается.

Во время нагрева машина выполняет ополаскивание. Таким образом нагревается не только бойлер, но и внутренние каналы за счет горячей воды, которую запускает в них прибор.



Прибор нагрелся, если на контрольной панели индикатор  гаснет и загораются значки подачи.

5. ВЫКЛЮЧЕНИЕ ПРИБОРА

Если до этого готовился кофе, каждый раз при выключении выполняется автоматическое ополаскивание.

Опасность ожогов!

Во время ополаскивания из носиков узла подачи кофе (A19) выходит немного горячей воды. Следите за тем, чтобы на вас не попали брызги воды.

- Для выключения прибора нажмите кнопку  (A23 — рис. 7).
- На контрольной панели мигает индикатор  (B1). Если предусмотрено, прибор выполнит ополаскивание и затем отключится (режим ожидания).

Примечание!

Если прибор не используется продолжительное время, его следует отключить от сети электрического питания:

- сначала выключите прибор нажатием кнопки  (рис. 7);
- отпустите главный выключатель (A6 — рис. 1).

Внимание!



Ни в коем случае не нажимайте на главный выключатель, когда прибор включен.



6. НАСТРОЙКА ЖЕСТКОСТИ ВОДЫ



Инструкции по настройке жесткости воды приводятся в главе «20. Настройка жесткости воды».

7. НАСТРОЙКА ТЕМПЕРАТУРЫ

Если требуется изменить температуру воды (низкая, средняя, высокая) подачи кофе, выполните следующие действия:

1. Машина выключена (в режиме ожидания), но главный выключатель нажат (рис. 1).
2. Удерживайте нажатым значок **2x** (B9), пока не загорятся индикаторы на контрольной панели (B).
3. Нажмите значок  (B10).
4. Выберите нужную температуру повторным нажатием значка :

    	низкая
    	средняя
    	высокая

5. Нажмите значок  **OK** (B15) для подтверждения (или  **ESC** (B14) для выхода без подтверждения изменений).
Индикаторы гаснут.

Машина возвращается в режим ожидания. Таким образом температура перепрограммирована.



Примечание!











Изменение температуры более эффективно в жидких напитках.

8. АВТОВЫКЛЮЧЕНИЕ

Автоматическое выключение можно задать так, чтобы прибор отключался через 15 или 30 минут, 1, 2 или 3 часа простоя.

Для настройки автовыключения выполните следующее:

1. Машина выключена (в режиме ожидания), но главный выключатель нажат (рис. 1).
2. Удерживайте нажатым значок **2x** (B9), пока не загорятся значки на контрольной панели (B).
3. Нажмите значок  (B11).
4. Выберите нужный временной промежуток повторным нажатием значка :

    	15 мин
    	30 мин

	1 час
	2 часа
	3 часа

5. Нажмите значок **OK** (B15) для подтверждения (или **ESC** (B14) для выхода без подтверждения изменений). Индикаторы гаснут.

Временной промежуток автовыключения запрограммирован.

9. ЭКОНОМИЯ ЭНЕРГИИ

С помощью этой функции можно подключить или отключить режим экономии энергии. Прибор имеет фабричную настройку подключенного режима, что гарантирует меньшее потребление энергии включенным прибором в соответствии с действующими европейскими нормами. Если необходимо изменить настройку, выполните следующее:

1. Машина выключена (в режиме ожидания), но главный выключатель нажат (рис. 1).
2. Удерживайте нажатым значок **2x** (B9), пока не загорятся значки на контрольной панели (B).
3. Нажмите значок (B13).
4. Включайте/отключайте функцию повторным нажатием значка :
 - функция подключена
 - функция отключена
5. Нажмите значок **OK** (B15) для подтверждения (или **ESC** (B14) для выхода без подтверждения изменений).
6. Нажмите **ESC** для выхода из меню. Индикаторы гаснут.

Экономия энергии запрограммирована.

Примечание!

- В режиме энергосбережения перед приготовлением первой чашки кофе пройдет несколько секунд, так как машина должна нагреться.

10. ЗВУКОВОЙ СИГНАЛ

С помощью этой функции включается или выключается звуковой сигнал. Выполните следующее:

1. Машина выключена (в режиме ожидания), но главный выключатель нажат (рис. 1).

2. Удерживайте нажатым значок **2x** (B9), пока не загорятся индикаторы на контрольной панели (B).
3. Нажмите значок **2x**, чтобы подключить/отключить функцию:
 - функция подключена
 - функция отключена
4. Нажмите значок **OK** (B15) для подтверждения (или **ESC** (B14) для выхода без подтверждения изменений). Индикаторы гаснут. Звуковой сигнал запрограммирован.

11. ЗАВОДСКИЕ ПАРАМЕТРЫ (СБРОС)

С помощью данной функции все настройки (температура, автовыключение, жесткость воды, экономия энергии) и все запрограммированные количества возвращаются к заводским параметрам.

1. Машина выключена (в режиме ожидания), но главный выключатель нажат (рис. 1).
2. Удерживайте нажатым значок **2x** (B9), пока не загорятся индикаторы на контрольной панели (B).
3. Нажмите значок (B12), зерна (B7) на контрольной панели мигают.
4. Нажмите значок **OK** (B15) для возврата к заводским параметрам (или **ESC** (B14) для выхода без подтверждения изменений). Индикаторы гаснут.

Настройки и количество напитков вернулись к заводским параметрам.

12. ОПОЛАСКИВАНИЕ

С помощью данной функции можно слить горячую воду из узла подачи кофе (A19), чтобы очистить и нагреть внутреннюю систему машины.

Под узлами подачи кофе и горячей воды поместите емкость минимальным объемом 100 мл.

Внимание! Опасность ожогов

Не оставляйте машину без присмотра во время подачи горячей воды.

- 1) Для подключения данной функции нажмите **OK** (B15).
- 2) Через несколько секунд из узла подачи кофе выйдет горячая вода, которая очищает и нагревает внутреннюю систему машины.
- 3) Чтобы вручную остановить функцию, еще раз нажмите **OK**.

i **Примечание.**

- В случае простоя свыше 3–4 дней очень рекомендуется после включения машины выполнить 2–3 ополаскивания перед началом ее применения.
- Естественно, что после выполнения данной функции остается вода в контейнере для кофейной гущи (A11).

13. ПРИГОТОВЛЕНИЕ КОФЕ

13.1 Регулировка кофемолки

Кофемолка изначально не требует регулировок, поскольку она настроена изготовителем так, чтобы обеспечивать правильную подачу кофе.

Однако если после приготовления первых чашек кофе отмечается мало насыщенная подача, отсутствие пенки либо слишком медленная подача кофе (каплями), следует откорректировать с помощью регулятора степень помола (A5 — рис. 8).

i **Примечание.**

Разрешается поворачивать рукоятку только во время работы кофемолки.



Если кофе выходит медленно или не выходит вообще, поверните рукоятку на один щелчок по часовой стрелке к номеру 7.

Чтобы кофе выходил более насыщенным и с лучшей пенкой, поверните

рукоятку на один щелчок против часовой стрелки к номеру 1 (не более чем на один щелчок за раз, иначе кофе будет выходить по каплям).

Желаемый результат такой корректировки вы почувствуете только после приготовления 2 последующих чашек кофе. Если даже после регулировки желаемый результат не достигнут, необходимо повторить процедуру, повернув рукоятку еще на один щелчок.

13.2 Советы для получения более горячего кофе

Для получения более горячего кофе рекомендуется:













- выполнить ополаскивание нажатием  **OK** (B15);
- нагреть чашки горячей водой с помощью функции горячей воды (см. главу «17. подача горячей воды»);
- увеличить температуру кофе (см. главу «8. Настройка жесткости воды»).

13.3 Приготовление кофе из кофе в зернах

! **Внимание!**

Не используйте зеленые, засахаренные зерна или карамелизованный кофе, поскольку они могут приклеиться к кофемолке и вывести ее из строя.



1. Засыпьте кофейные зерна в специальный контейнер (A3 — рис. 9).
2. Поместите под носиками узла подачи кофе (A19):
 - 1 чашку, если требуется 1 порция кофе (рис. 10);
 - 2 чашки, если требуются 2 порции кофе.
3. Опустите узел подачи таким образом, чтобы он как можно больше приблизился к чашке (рис. 11). Так получится лучшая пенка.
4. Выберите желаемый кофе:

Рецепт	Количество	Программируемое количество	Установленный вкус
 Espresso (B10)	≈ 40 мл	от ≈20 до ≈ 80 мл	
 Espresso Lungo (B11)	≈ 120 мл	от ≈80 до ≈180 мл	
 Кофе (B12)	≈ 180 мл	от ≈100 до ≈240 мл	
 Long (B13)	≈ 160 мл	от ≈115 до ≈250 мл	
2x (B9) +  Espresso (B10)	≈ 40 мл x 2 чашки	--	
2x (B9) +  Espresso Lungo (B11)	≈ 120 мл x 2 чашки	--	



5. Начнется приготовление, на контрольной панели (B) останется гореть индикатор выбранного значка.

i **Примечание.**

- Для одновременного приготовления 2 чашек espresso или espresso lungo:

- Нажмите значок 2X (B9), загорятся значки напитков для выбора, а значок 2X начнет мигать. Нажмите  или , начнется приготовление.

Можно также выполнить следующее:

- Нажмите  или , начнется приготовление, а значок 2X будет мигать в течение нескольких секунд. Нажмите на значок 2X, когда он мигает.
- В процессе приготовления машиной кофе подачу можно остановить в любой момент повторным нажатием значка подачи.
- Если сразу после завершения подачи требуется увеличить количество кофе в чашке, достаточно удерживать нажатым (в течение 3 секунд) один из значков подачи кофе (B10 — B13).

После завершения процесса приготовления прибор готов для дальнейшего использования.

i **Примечание.**

- В процессе использования на контрольной панели могут загореться индикаторы, значение которых приводится в главе «24. Значение световых индикаторов».
- Чтобы получить более горячий кофе, см. параграфа «15.2 Советы для получения более горячего кофе».
- Если кофе выходит каплями или слишком жидкий с небольшим количеством пенки или слишком холодный, см. рекомендации в главе «25. Устранение неисправностей».
- Чтобы индивидуально настроить напитки по собственному вкусу, обращаться к параграфу «15.6 Индивидуальный подбор вкуса и количества».

13.4 Временное изменение вкуса кофе

Чтобы временно изменить вкус кофе, нажмите  (B8):

	СВЕРХЛЕГКИЙ
	ЛЕГКИЙ
	СРЕДНИЙ
	КРЕПКИЙ
	СВЕРХКРЕПКИЙ
	(см. «15.5 Приготовление кофе из предварительно молотого кофе»)

i **Примечание.**

- Изменение вкуса не сохраняется, при следующей автоматической подаче прибор выберет ранее установленное значение.
- Если через несколько секунд после временного изменения вкуса не выполняется подача, вкус вернется к ранее заданному значению.

13.5 Приготовление кофе из предварительно молотого кофе



! **Внимание!**





- Никогда не засыпайте молотый кофе в выключенный прибор во избежание его попадания вовнутрь машины и ее загрязнения. Это может привести к повреждению прибора.
- Никогда не засыпайте более 1 мерной ложки (C2), в противном случае это может привести к загрязнению внутренней части прибора или к засорению воронки (A4).



i **Примечание.**



При использовании предварительно молотого кофе можно приготовить за раз только одну чашку кофе.

1. Несколько раз нажмите на значок  (B8), пока не загорится индикатор  (B6).
2. Убедитесь в том, что воронка не закупорена, затем засыпьте одну мерную ложку предварительно молотого кофе (рис. 12).
3. Поместите чашку под носиками узла подачи кофе (A19 — рис. 10).
4. Выберите желаемый кофе:

Рецепт	Количество
 Espresso (B10)	≈ 40 мл
 Espresso Lungo (B11)	≈ 120 мл
 Кофе (B12)	≈ 180 мл
 Long (B13)	≈ 160 мл

5. Начнется приготовление, на контрольной панели (B) останется гореть индикатор выбранного значка.

 **Внимание!** В процессе приготовления кофе LONG :

На середине процесса приготовления индикатор  начнет мигать: добавьте еще одну мерную ложку предварительно молотого кофе и нажмите  ОК (B15).

 **Примечание.**

При подключенном режиме «Экономия энергии» может потребоваться несколько секунд для приготовления первой чашки кофе..

13.6 Индивидуальный подбор вкуса и количества

Машина имеет фабричные настройки для подачи кофе стандартного вкуса и количества (см. таблицу в параграфе «15.3 Приготовление кофе из кофе в зернах»).

Чтобы изменить кофе, выполните следующее:

1. Поместите под носиками узла подачи кофе (A19) достаточно большую чашку или стакан.
2. Нажмите  (B8) для выбора желаемого вкуса (см. параграф «15.4 Временное изменение вкуса кофе»).
3. Нажмите и удерживайте нажатым значок того вида кофе, в который требуется внести изменения. Значок начнет мигать, а также 4 раза мигнут все аварийные индикаторы.
4. Отпустите значок, он мигает, а прибор начинает подачу кофе.
5. Как только кофе в чашке достиг нужного уровня, еще раз нажмите на значок кофе.

Теперь вкус и количество кофе в чашке запрограммированы согласно новым настройкам.

14. ПРИГОТОВЛЕНИЕ КАПУЧИНО

 **Опасность ожогов!**

В процессе данного приготовления выходит пар. Будьте осторожны, чтобы не получить ожогов.

1. Для капучино приготовьте кофе в большой чашке.
2. Налейте в емкость с ручкой, чтобы не обжечься, молоко из расчета около 100 граммов на каждую чашку капучино. При выборе емкости помните, что объем увеличится в 2 или в 3 раза.

 **Примечание.**





Чтобы получить более густую и пышную пену, используйте обезжиренное или частично обезжиренное молоко прохладной температуры (приблизительно 5° С). Во избежание получения молока с небольшой пеной или с крупными пузырями всегда очищайте капучина-

тор согласно инструкциям из параграфа «16.1 Очистка капучинатора после применения».

3. Капучинатор (A20) можно слегка повернуть наружу, чтобы использовать емкости любых размеров.
4. Опустите капучинатор в емкость с молоком. Следите за тем, чтобы в жидкость не погрузилось кольцо регулятора черного цвета.

 **Внимание!**

Не вращайте капучинатор принудительно (рис. 13), он может сломаться!

5. Нажмите значок  (B14). Индикатор  (B1) мигает, указывая, что прибор нагревается.
6. Когда прибор нагрелся, гаснет индикатор , а значок  мигает.
7. Поверните рукоятку пара/горячей воды  (A22) в положение I. Через несколько секунд из капучинатора выйдет пар, который придаст молоку пену и увеличит в объеме. Для получения еще более крепкой пены медленно поворачивайте емкость с молоком в направлении снизу вверх.
8. Когда получена нужная пена, остановите подачу пара путем установки рукоятки в положение 0.

 **Опасность ожогов!**

Останавливайте подачу пара до того, как извлечь контейнер со вспененным молоком, чтобы избежать ошпаривания из-за брызг кипящего молока.

9. В ранее приготовленный кофе добавьте вспененное молоко. Добавьте сахар по вкусу и, по желанию, посыпьте пену небольшим количеством шоколадной крошки — капучино готов.

 **Примечание.**

При подключенном режиме «Экономия энергии» для подачи пара может потребоваться несколько секунд ожидания.

14.1 Очистка капучинатора после применения

Очищайте капучинатор (A20) после каждого применения во избежание скопления остатков молока или закупорки.

 **Опасность ожогов!**

Во время чистки из капучинатора выходит небольшое количество горячей воды. Следите за тем, чтобы на вас не попали брызги воды.

1. Слейте немного воды путем поворота рукоятки пара / горячей воды  (A22) в положение I. Затем остановите подачу, приведя рукоятку в положение 0.
2. Подождите несколько минут, пока капучинатор остынет. Поверните капучинатор против часовой стрелки и потяните его вниз (рис. 14).



3. Потяните вниз и снимите распылитель (A21 — рис. 15).
4. Убедитесь, что указанные стрелкой на рис. 16 отверстия не закупорены. При необходимости очистите их с помощью булавки.
5. Вставьте на место распылитель и установите на него капучинатор. Протолкните его вверх и поверните по часовой стрелке до зацепления.

15. ПОДАЧА ГОРЯЧЕЙ ВОДЫ



Внимание! Опасность ожогов

Не оставляйте прибор без присмотра, когда он выполняет подачу горячей воды. Трубка капучинатора (A20) во время подачи нагревается.

1. Поместите емкость под капучинатором (A20) как можно ближе, чтобы избежать брызг.
2. Поверните рукоятку пара/горячей воды  (A22) в положение I.
3. Чтобы вручную остановить подачу горячей воды, поверните рукоятку пара/горячей воды  в положение 0.



Примечание.

При подключенном режиме «Экономия энергии» для подачи горячей воды и пара может потребоваться несколько секунд ожидания.

16. ОЧИСТКА

16.1 Очистка кофемашины

Периодической очистке подлежат следующие части прибора:

- внутренняя система машины;
- контейнер для кофейной гущи (A11);
- поддон для сбора капель (A15) и поддон для сбора конденсата (A10);
- бачок для воды (A17);
- носики узла подачи кофе (A19);
- капучинатор (A20 — «16.1 Очистка капучинатора после применения»);
- воронка для засыпки предварительно молотого кофе (A4);
- заварочный блок (A8), доступен только после открытия служебной дверцы (A7);
- контрольная панель (B).



Внимание!

- Не используйте для очистки кофемашины растворители, абразивные чистящие средства или спирт. Суперавтоматы De'Longhi не требуют использования химических добавок для очистки.

- Ни один из компонентов прибора не предназначен для мойки в посудомоечной машине, за исключением решетки поддона (A14).
- Не используйте металлические предметы для удаления накипи или отложений кофе, поскольку они могут поцарапать металлические или пластмассовые поверхности.

16.2 Очистка внутреннего контура машины

В случае простоя более 3/4 дней строго рекомендуется перед началом использования включить машину и выполнить:

- 2–3 ополаскивания нажатием  (B15);
- подачу горячей воды в течение нескольких секунд (глава «17. Подача горячей воды»).



Примечание.

Естественно, что после выполнения данной очистки остается вода в контейнере для кофейной гущи (A11).

16.3 Чистка контейнера для кофейной гущи

Когда индикатор  (B2) мигает, необходимо опорожнить контейнер для гущи (A11) и очистить его. Пока контейнер для гущи не будет очищен, прибор не сможет готовить кофе. Прибор может сигнализировать о необходимости опорожнения контейнера и в том случае, когда он еще не заполнен до конца, но прошли 72 часа после первого приготовления. (Чтобы отсчет 72 часов выполнялся правильно, кофемашину ни в коем случае не следует выключать с помощью главного выключателя A6).



Внимание! Опасность ожогов

Если подаются несколько чашек капучино подряд, металлическая подставка для чашек (A12) нагревается. Дождитесь ее охлаждения и берите ее только за переднюю часть.

Чтобы выполнить очистку (на включенном приборе):

- Извлеките поддон для сбора капель (A15 — fig. 17), опорожните и очистите его.
- Опорожните и тщательно очистите контейнер для гущи (A11), удалите все имеющиеся на дне отложения.
- Проверьте состояние поддона красного цвета (A10) для конденсата и опорожните его при необходимости.

16.4 Очистка поддона для сбора капель и лотка сбора конденсата



Внимание!

Поддон для сбора капель (A15) снабжен индикатором-плавающим красного цвета (A13) уровня воды (рис. 18). До

того, как такой индикатор выйдет за пределы подставки для чашек (A12), необходимо освободить поддон и очистить его. В противном случае вода может перелиться через край и повредить машину, опорную поверхность или окружающую зону.

Для извлечения поддона сбора капель:

1. Извлеките поддон для сбора капель и контейнер для кофейной гущи (A11 — рис. 17).
2. Снимите полочку для чашек (A12), решетку поддона (A14), слейте поддон для сбора капель и опорожните контейнер для гущи, вымойте все компоненты.
3. Проверьте состояние поддона красного цвета для конденсата (A10) и опорожните его при необходимости.
4. Поставьте на место поддон для сбора капель вместе с решеткой и контейнером для кофейной гущи.

Внимание!

При извлечении поддона для сбора капель обязательно опорожняйте контейнер для кофейной гущи, даже если он не заполнен до конца.

Если не выполнять такую операцию, то при последующих приготовлениях кофе контейнер для гущи переполнится, что приведет к засорению кофемашины.

16.5 Чистка внутренней части машины

Опасность поражения электрическим током!

Перед выполнением любой операции по очистке внутренних частей необходимо отключить прибор (см. главу «7. Выключение прибора») и отсоединить его от сети электропитания. Ни в коем случае не опускайте прибор в воду.

1. Периодически (примерно раз в месяц) проверяйте чистоту машины изнутри (для этого достаточно вынуть поддон для сбора капель A15). При необходимости удалите кофейные отложения кисточкой и губкой.
2. Соберите все остатки пылесосом (рис. 19).

16.6 Очистка бачка для воды

1. Периодически (приблизительно раз в месяц) и при каждой замене фильтра смягчения воды (C4) (если имеется) очищайте бачок для воды (A17) влажной тряпкой с небольшим количеством мягкого моющего средства.
2. Снимите фильтр C4 (если имеется) и ополосните его под проточной водой.
3. Поставьте на место фильтр (если имеется), заполните бачок свежей водой и установите его на место.
4. (Только для моделей с фильтром смягчения воды) Подайте 100 мл воды.

16.7 Очистка носиков узла подачи кофе

1. Периодически очищайте носики узла подачи кофе (A19) губкой или тряпкой (рис. 20A).
2. Проверяйте, чтобы отверстия узла подачи кофе не были закупорены. При необходимости удалите кофейные отложения зубочисткой (рис. 20B).

16.8 Очистка воронки для засыпки предварительно молотого кофе

Периодически (приблизительно раз в месяц) проверяйте, чтобы воронка для засыпки предварительно молотого кофе (A4) не закупоривалась. При необходимости удалите кофейные отложения кисточкой.

16.9 Очистка заварочного блока

Заварочный узел (A8) необходимо чистить не реже одного раза в месяц.

Внимание!

Нельзя вынимать заварочный узел, когда прибор включен.

1. Убедитесь в том, что прибор правильно выполнил процедуру отключения (см. главу «7. Выключение прибора»).
2. Извлеките бачок для воды (A17).
3. Откройте дверцу заварочного узла (A7 — рис. 21), что находится сбоку справа.
4. Нажмите вовнутрь две цветные кнопки отсоединения и одновременно потяните заварочный блок наружу (рис. 22).
5. Опустите примерно на 5 минут заварочный узел в воду, затем прополощите его под краном.

Внимание!

ОПОЛАСКИВАТЬ ТОЛЬКО ВОДОЙ.

Запрещены моющие средства. Запрещена мойка в посудомоечной машине

Очищайте заварочный узел без использования моющих средств, чтобы не повредить его.

6. Кисточкой очистите гнездо заварочного узла от остатков кофе, которые можно увидеть через дверцу самого заварочного узла.
7. После очистки верните на место заварочный узел, вставив его в опору. Потом нажмите на PUSH до щелчка блокировки.



Примечание.

Если заварочный узел вставляется с трудом, необходимо (перед установкой на место) придать ему нужный размер, нажав на два рычага (рис. 23).



8. После установки узла убедитесь в том, что две цветные кнопки вышли наружу.

9. Закройте дверцу заварочного узла.
10. Установите на место бачок для воды.

17. УДАЛЕНИЕ НАКИПИ

Удалять накипь из машины следует тогда, когда на контрольной панели (B) мигает индикатор  (B5), и горят только значки  ОК (B15) и  ESC (B14).





Если требуется сразу выполнить удаление накипи, нажмите  ОК и следуйте указаниям из пункта 4.

Чтобы отложить удаление накипи, нажмите  ESC, на дисплее индикатор  мигает, напоминая, что прибор нуждается в очистке от накипи.

Внимание!













- Перед применением прочитайте инструкции и этикетку средства для удаления накипи на упаковке средства.
- Убедительно рекомендуется использовать только средство для удаления накипи компании De'Longhi. Использование неподходящих средств, а также нерегулярное удаление накипи могут вызвать неисправности, на которые не распространяется гарантия производителя.

Если требуется очистить машину от накипи, выполните следующее:

1. Выключите прибор (режим ожидания) нажатием кнопки  (A23 — рис. 7) (см. главу «7. Выключение прибора»).
2. Опорожните поддон для сбора капель (A15), контейнер для кофейной гущи (A11), вставьте их на место.
3. Удерживайте нажатым значок  (B8), пока не загорится индикатор  (B5) и значки  ESC и  ОК.
4. Полностью слейте воду из бачка для воды (A17) и снимите, если имеется, фильтр для смягчения воды (C4).
5. Залейте в бачок для воды средство для удаления накипи (C3) до уровня A (соответствует упаковке на 100 мл), указанного на внутренней поверхности бака. Затем добавьте литр воды до уровня B (рис. 24). Установите бачок для воды на машину.
6. Под капучинатором (A20) и под узлом подачи кофе (A19) поместите емкость минимальным объемом 1,8 литров (рис. 25).

Внимание! Опасность ожогов

Из капучинатора и из узла подачи кофе выходит горячая вода с кислотой. Следите за тем, чтобы на вас не попал такой раствор.

7. Нажмите значок  ОК для подтверждения заливки раствора для удаления накипи. Запустится программа по удалению накипи.
 8. Через несколько минут значок  ESC (B14) начнет мигать, указывая на необходимость повернуть рукоятку пара/горячей воды  (A22) в положение I.
 9. После установки рукоятки в положение I запускается программа удаления накипи. Раствор для удаления накипи выходит из капучинатора. Автоматически выполняется ряд ополаскиваний в установленные промежутки, чтобы удалить остатки отложений внутри машины.
- Примерно через 35 минут прибор останавливает процесс удаления накипи, индикатор  (B3) мигает.
10. Теперь прибор готов к процессу ополаскивания свежей водой. Опорожните емкость для сбора раствора для удаления накипи и извлеките бачок для воды, опорожните его, ополосните проточной водой, заполните чистой водой до отметки MAX и установите бачок на место.
 11. Установите опорожненную емкость для сбора раствора для удаления накипи под узлом подачи кофе и под капучинатором (рис. 25).
 12. Нажмите значок  ОК:  ESC мигает, указывая на необходимость установки рукоятки пара/горячей воды  в положение 0.
 13. Поверните рукоятку пара/горячей воды  в положение 0 для начала ополаскивания. Из узла подачи кофе выходит горячая вода.
 14. По истечении заданного времени мигает  ESC. Поверните рукоятку в положение I: подача продолжится из капучинатора. Когда вода в баке закончилась, загорается индикатор  (B3).
 15. Теперь прибор готов ко второму процессу ополаскивания свежей водой. Опорожните емкость для сбора воды ополаскивания и извлеките бачок для воды, опорожните его, ополосните проточной водой, заполните чистой водой до отметки MAX, установите на место фильтр для смягчения воды (если был ранее снят) и установите бачок на машину.
 16. Поместите опорожненную емкость для сбора воды ополаскивания под капучинатором.
 17. Нажмите значок  ОК: прибор вернется к ополаскиванию только из капучинатора.
 18. Когда вода в баке закончилась, индикатор  мигает.

19. Слейте емкость, использованную для сбора воды ополаскивания, извлеките бачок и залейте в него свежую воду до отметки MAX, вставьте бачок на машину.

Значок  ESC мигает.

20. Поверните ручку в положение 0.

21. Слейте и установите на место поддон для сбора капель (A15) и контейнер для гуши (A11).

Операция по удалению накипи завершена.

Примечание.

- Если цикл удаления накипи завершился неправильно (например, из-за отсутствия подачи электроэнергии), рекомендуется повторить цикл.
- Естественно, что после завершения цикла удаления накипи остается вода в контейнере для кофейной гуши (A11).
- Прибор требует третье ополаскивание, если бачок для воды не заполнен до отметки Max. Это делается для того, чтобы гарантировать отсутствие средства для удаления накипи во внутренних контурах прибора.

18. НАСТРОЙКА ЖЕСТКОСТИ ВОДЫ

Индикатор  (B5) загорается через определенный период работы, продолжительность которого зависит от жесткости воды.

Прибор имеет заводские настройки на 4-й уровень жесткости воды. По желанию можно запрограммировать прибор на основании фактической жесткости воды в разных регионах. Таким образом увеличивается интервал проведения операции по удалению накипи.





18.1 Измерение жесткости воды

1. Снимите упаковку с индикаторной полоски (C1) из комплекта поставки TOTAL HARDNESS TEST, к ней прилагаются инструкции на английском языке.
2. Полностью погрузите полоску в стакан воды на одну секунду.
3. Достаньте полоску из воды и отряхните ее. Приблизительно через минуту появятся 1, 2, 3 или 4 красных квадрата в зависимости от жесткости воды. Каждый квадрат соответствует одному уровню.

Индикаторная полоска	Жесткость воды	Соответствующая настройка
	низкая	

	средняя	
	высокая	
	максимальная	

18.2 Настройка жесткости воды

1. Машина выключена (в режиме ожидания), но главный выключатель нажат (рис. 1).
2. Удерживайте нажатым значок **2x** (B9), пока не загорятся значки на контрольной панели (B).
3. Нажмите значок  (B8).
4. Выберите уровень жесткости воды повторным нажатием значка .
5. Нажмите значок  **OK** (B15) для подтверждения (или  **ESC** (B14) для выхода без подтверждения изменений). Индикаторы гаснут.

Теперь на машине задан новый уровень жесткости воды.

19. ФИЛЬТР ДЛЯ СМЯГЧЕНИЯ ВОДЫ

Некоторые модели оснащены фильтром для смягчения воды (C4). Если в приобретенной вами модели такой фильтр отсутствует, мы рекомендуем приобрести его в сервисных центрах De'Longhi.

Процедура правильного использования фильтра приводится в инструкциях далее.



19.1 Установка фильтра

1. Достаньте фильтр (C4) из упаковки. Диск календаря различается в зависимости от типа фильтра (рис. 26).
2. Поверните диск с календарем так, чтобы появились следующие два месяца использования.

Примечание.

Срок действия фильтра составляет два месяца при нормальном использовании прибора. Если прибор простаивает с уже установленным в нем фильтром, максимальный срок равен 3-м неделям.

3. Чтобы активировать фильтр, нужно залить водопроводную воду в отверстие фильтра, как показано на рис. 27, чтобы вода выходила из боковых отверстий в течение одной минуты.
4. Достаньте бачок (A17) из машины и заполните его водой.

5. Вставьте фильтр в бачок с водой и полностью опустите его на десять секунд, наклоня и слегка нажимая на него для удаления воздушных пузырей (рис. 28).
6. Вставьте фильтр в специальное гнездо (A18) и нажмите до упора (рис. 29).
7. Закройте бачок крышкой (A16 — рис. 30) и установите его на машину.
8. Поместите под капучинатором/узлом подачи горячей воды (A20) емкость (мин. объем 500 мл).
9. Подайте горячую воду поворотом рукоятки пара/горячей воды  (A22) в положение I.
10. Подайте не менее 500 мл воды, затем поверните рукоятку пара/горячей воды  в положение 0.

Теперь фильтр работает, и можно использовать кофемашину далее.

19.2 Замена фильтра

Через два месяца использования (см. календарь) или в случае простоя прибора на протяжении 3 недель необходимо заменить фильтр:





1. Достаньте бачок (A17) и отработанный фильтр (C4).
2. Достаньте из упаковки новый фильтр и выполните действия из пункта 2 до пункта 10 предыдущего параграфа.





Теперь новый фильтр работает, и можно использовать кофемашину далее.





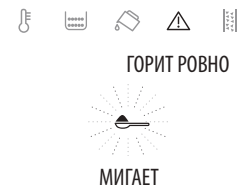





20. ТЕХНИЧЕСКИЕ ДАННЫЕ



Давление:	1,5 мПа (15 бар)
Макс. емкость бачка для воды:	1,8 л
Размеры LxPxH:	240x440x360 мм
Длина шнура:	1150 мм
Вес: 9,2 кг	
Макс. емкость контейнера для зерен:	300 г

21. ЗНАЧЕНИЕ СВЕТОВЫХ ИНДИКАТОРОВ

ПОКАЗАННЫЕ ИНДИКАТОРЫ	ВОЗМОЖНАЯ ПРИЧИНА	РЕШЕНИЕ
 МИГАЕТ	Недостаточно воды в бачке (A17).	Заполните бак водой и (или) правильно установите его, нажав до упора, пока не услышите щелчок.
 ГОРИТ РОВНО	Бачок для воды (A17) не вставлен или вставлен неправильно.	Правильно установите бачок, нажав до упора, пока не услышите щелчок.
 МИГАЕТ	Контейнер для кофейной гущи (A11) переполнен.	Опорожните контейнер для кофейной гущи и поддон для сбора капель (A15), очистите их и установите на место (рис. 16). Важно: во время извлечения поддона для сбора капель обязательно опорожняйте контейнер для кофейной гущи, даже если он не полон. Если не выполнять такую операцию, то при последующих приготовлениях кофе контейнер для гущи переполнится, что приведет к засорению кофемашины.
 ГОРИТ РОВНО	После очистки не был установлен контейнер для кофейной гущи (A11).	Снимите поддон для сбора капель (A15) и установите контейнер для кофейной гущи.

 <p>ГОРИТ РОВНО</p> <p>МИГАЕТ</p>	<p>Закончился кофе в зернах.</p> <p>Засорена воронка для предварительно молотого кофе (A4).</p>	<p>Наполните контейнер для зерен (A3 — рис. 9).</p> <p>Опорожните воронку с помощью кисточки, как описано в пар. «18.8 Очистка воронки для засыпки предварительно молотого кофе».</p>
 <p>ГОРИТ РОВНО</p> <p>МИГАЕТ</p>	<p>Была выбрана функция «предвар. молотый кофе», но в воронку (A4) не был засыпан предварительно молотый кофе.</p> <p>Засорена воронка для предварительно молотого кофе (A4).</p>	<p>Засыпьте предварительно молотый кофе в воронку (рис. 12) или отмените функцию предварительно молотого кофе.</p> <p>Опорожните воронку с помощью кисточки, как описано в пар. «18.8 Очистка воронки для засыпки предварительно молотого кофе».</p>
 <p>МИГАЕТ</p>	<p>Напоминает о необходимости удаления накипи из машины</p>	<p>Необходимо как можно быстрее выполнить программу по удалению накипи, описанную в главе «19. Удаление накипи».</p>
 <p>МИГАЕТ</p> <p>МИГАЕТ</p>	<p>Слишком мелкий помол, кофе выходит медленно или не выходит вообще.</p> <p>Если имеется фильтр смягчения воды (C4), образование воздушного пузыря в системе может блокировать подачу.</p>	<p>Повторите подачу кофе и поверните рукоятку регулировки степени помола (A5 — рис. 8) на одно деление в сторону цифры 7 по часовой стрелке, когда кофемолка находится в работе. Если после приготовления 2 чашек подача будет по-прежнему слишком слабой, повторите регулировку, поворачивая ручку еще на одно деление (см. пар. «15.1 Регулировка кофемолки»). Если проблема не устранена, убедитесь, что бачок для воды (A17) вставлен до упора, поверните рукоятку подачи горячей воды/пара (A22) в поз. I и слейте немного воды, пока струя не будет непрерывной.</p> <p>Подайте немного воды, повернув рукоятку пара (A22) в поз. I, пока струя не станет равномерной.</p>
 <p>МИГАЕТ</p> <p>МИГАЕТ</p>	<p>Слишком мелкий помол используемого молотого кофе, поэтому кофе выходит медленно или не выходит вообще.</p> <p>Если имеется фильтр смягчения воды (C4), образование воздушного пузыря в системе может блокировать подачу.</p>	<p>Повторите подачу кофе с использованием меньшего количества предварительно молотого кофе или другого сорта. Если проблема не устранена, убедитесь, что бачок для воды (A17) вставлен до упора, поверните рукоятку подачи пара/горячей воды (A22) в поз. I и слейте немного воды, пока струя не будет непрерывной.</p> <p>Подайте немного воды, повернув рукоятку пара (A22) в поз. I, пока струя не станет равномерной.</p>

 <p>МИГАЕТ</p>  <p>ГОРИТ РОВНО</p>	<p>Запрос кофе LONG из предварительно молотого кофе.</p>	<p>Засыпьте в воронку (A4) одну мерную ложку (C2) предварительно молотого кофе и нажмите  OK (B15) для продолжения и завершения приготовления.</p>
<p>РОВНО</p>  <p>ГОРИТ</p>  <p>МИГАЕТ</p>	<p>Было использовано слишком большое количество кофе.</p>	<p>Выберите более легкий вкус нажатием  (B8) или уменьшите количество предварительно молотого кофе.</p>
 <p>МИГ. + МИГ.</p>  <p>МИГАЕТ</p>	<p>Гидросистема пуста.</p>	<p>Поверните рукоятку подачи пара/горячей воды (A22) в положение I, пока подача не остановится. Затем приведите рукоятку в положение 0. Если сигнал подается во время подачи горячей воды или пара, приведите рукоятку в положение 0. Поверните рукоятку подачи пара/горячей воды в положение I, пока подача не остановится. Затем приведите рукоятку в положение 0. Если проблема не решена, убедитесь, что бачок для воды (A17) вставлен до упора.</p>
 <p>ГОРИТ РОВНО</p>	<p>Прибор внутри слишком загрязнен.</p>	<p>Тщательно очистите прибор, как описано в гл. «18. Очистка». Если после очистки сообщение продолжает отображаться, обратитесь в центр технической поддержки.</p>
 <p>МИГАЕТ</p>	<p>После очистки не был установлен на место заварочный узел (A8).</p>	<p>Вставьте заварочный узел, как описано в пар. «18.9 Очистка заварочного узла».</p>
 <p>МИГАЕТ</p>	<p>Обозначает необходимость повернуть рукоятку пара/горячей воды (A22).</p>	<p>Поверните рукоятку пара/горячей воды.</p>

 <p style="text-align: center;">МИГАЕТ</p>  <p style="text-align: center;">ГОРИТ РОВНО</p>	<p>Указывает, что необходимо удалить накипь из машины.</p>	<p>Необходимо как можно быстрее выполнить программу по удалению накипи (см главу «19. Удаление накипи»).</p>
--	--	--

22. УСТРАНЕНИЕ НЕИСПРАВНОСТЕЙ

Ниже перечислены некоторые возможные неисправности.

Если проблема не может быть устранена описанным образом, необходимо обратиться в центр технической поддержки.

НЕИСПРАВНОСТЬ	ВОЗМОЖНАЯ ПРИЧИНА	РЕШЕНИЕ
<p>Кофе не горячий.</p>	<p>Чашки не были предварительно нагреты.</p>	<p>Подогрейте чашки путем их ополаскивания горячей водой (примечание: можно использовать функцию горячей воды).</p>
	<p>Внутренняя система машины охладилась, так как после последнего приготовления кофе прошло более 2–3 минут.</p>	<p>Перед приготовлением кофе нагрейте внутреннюю систему с помощью ополаскивания нажатием значка  (B15).</p>
	<p>Задана слишком низкая температура кофе.</p>	<p>Задайте в меню более высокую температуру (см. главу «9 Настройка температуры»). Примечание! Изменение температуры более эффективно в жидких напитках.</p>
<p>Кофе недостаточно крепкий или мало пенки.</p>	<p>Слишком крупный помол кофе.</p>	<p>Поверните рукоятку регулировки помола (A5) на одно деление в сторону цифры 1 против часовой стрелки во время работы кофемолки (рис. 8). Изменяйте регулировку по одной отметке за раз до получения желаемой порции. Результат заметен только после приготовления 2 порций кофе (см. пар. «15.1 Регулировка кофемолки»).</p>
	<p>Не подходит тип кофе.</p>	<p>Используйте тип кофе для кофемашин эспрессо.</p>

Кофе выходит слишком медленно или по каплям.	Слишком мелкий помол кофе.	Поверните рукоятку регулировки степени помола (A5) на одно деление в сторону цифры 7 по часовой стрелке во время работы кофемолки (рис. 8). Изменяйте регулировку по одной отметке за раз до получения желаемой подачи. Результат заметен только после приготовления 2 порций кофе (см. пар. «15.1 Регулировка кофемолки»).
Прибор не подает кофе.	Прибор обнаружил загрязнения внутри, индикатор  (B1) мигает	Подождите, пока прибор не придет в режим готовности, а затем вновь выберите желаемый напиток. Если проблема не устранена, обратитесь в сервисный центр.
Заварочный узел (A8) нельзя снять	Выключение не было выполнено правильно	Выполните выключение нажатием кнопки  (A23) (см. гл. «7. Выключение прибора»).
После завершения удаления накипи прибор требует третье ополаскивание	В процессе двухциклов ополаскивания бачок не был наполнен до отметки MAX.	Во избежание перелива воды слейте сначала поддон для сбора капель (A15), затем выполните запрос прибора.
Вспененное молоко сильно пузырится.	Молоко недостаточно холодное или не частично обезжиренное.	Используйте полностью обезжиренное или частично обезжиренное молоко прохладной температуры (около 5°C). Если желаемый результат не достигнут, попробуйте молоко другой марки.
Молоко не вспенивается.	Капучинатор (A22) и распылитель пара/горячей воды (A21) загрязнены.	Выполните очистку, как указано в пар. «16.1 Очистка капучинатора после применения».
Во время использования прерывается подача пара.	Подача пара прервана предохранительным устройством.	Подождите несколько минут, затем вновь включите функцию пара.
Прибор не включается	Штепсель не включен в розетку.	Подключите штепсель в розетку питания (рис. 1).
	Не нажат главный выключатель (A6).	Нажмите главный выключатель (рис. 1).
Кофе не выходит из одного или обоих носиков узла подачи.	Носики узла подачи кофе (A19) закупорены.	Выполните очистку узлов подачи, как указано в пар. «18.7 Очистка носиков узла подачи кофе».

МАЗМҰНЫ

1. КІРІСПЕ.....	152	16.4 Тамшы науасын және су жиналу науасын тазалау	160
1.1 Жақшадағы әріптер.....	152	16.5 Кофе құрылғысын ішін тазалау....	160
1.2 Ақаулықтарды жою және жөндеу	152	16.6 Су ыдысын тазалау	160
2. СИПАТТАМА	152	16.7 Кофе шүмектерін тазалау	161
2.1 Құрылғының сипаттамасы	152	16.8 Тартылған кофе воронкасын тазалау	161
2.2 Сенсорлы экранның сипаттамасы	152	16.9 Демдеу торын тазалау	161
3. ПАЙДАЛАНБАС БҰРЫН.....	153	17. ҚАҚ ТАЗАЛАУ	161
3.1 Құрылғы параметрлерін орнату ...	153	18. СУ ҚАТТЫЛЫҒЫН ОРНАТУ	162
4. ҚҰРЫЛҒЫНЫ ІСКЕ ҚОСУ.....	153	18.1 Су қаттылығын өлшеу.....	162
5. ҚҰРЫЛҒЫНЫ ӨШІРУ	154	18.2 Су қаттылығын орнату.....	163
6. СУ ҚАТТЫЛЫҒЫН ОРНАТУ	154	19. СУ ЖҰМСАРТҚЫШ СҮЗГІ	163
7. ТЕМПЕРАТУРАНЫ ОРНАТУ	154	19.1 Сүзгіні орнату	163
8. АВТО ӨШІРУ	154	19.2 Сүзгіні ауыстыру.....	163
9. ӘДЕПКИ МӘНДЕР (ҚАЛПЫНА КЕЛТІРУ)	155	20. ТЕХНИКАЛЫҚ ДЕРЕКТЕР.....	164
10. ҚҰАТ ҮНЕМДЕУ	155	21. ШАМДАР ТҮСІНДІРМЕСІ	164
11. ДЫБЫСТЫ СИГНАЛ.....	155	22. АҚАУЛЫҚТАРДЫ ЖОЮ	167
12. RINSING (ШАЮ).....	155		
13. КОФЕ ЖАСАУ	156		
13.1 Кофе тартқышты реттеу	156		
13.2 Ыстығырақ кофе алу туралы кеңестер	156		
13.3 Кофе дәндерінен кофе жасау .	156		
13.4 Уақытша өзгертін кофе дәмі.	157		
13.5 Тартылған кофеден кофе жасау... ..	157		
13.6 Дәм мен мөлшерді реттеу	158		
14. КАППУЧИНО ЖАСАУ	158		
14.1 Каппучино жасағышты пайдаланып болған соң тазалау	159		
15. ЫСТЫҚ СУ ҚҰЮ	159		
16. ТАЗАЛАУ	159		
16.1 Құрылғыны тазалау	159		
16.2 Құрылғының ішкі айналымын тазалау	159		
16.3 Тартылған кофе ыдысын тазалау	160		

1. КІРІСПЕ

Осы дәннен эспрессо және капучино жасау құрылғысын таңдағаныңызға рахмет.

Жаңа құрылғыңызды рахатыңызға пайдаланасыз деп үміттенеміз. Осы пайдалану нұсқаулығын оқып шығуға бірнеше минут бөліңіз. Бұл барлық қауіп-қатерлер мен құрылғының зақымдануының алдын алады.

1.1 Жақшадағы әріптер

Жақша ішіндегі әріптер 2-3-беттердегі "Құрылғы сипаттамасы" бөліміндегі шартты белгілерге сілтейді.

1.2 Ақаулықтарды жою және жөндеу

Проблемалар болған жағдайда, алдымен оларды "24. Шамдар түсіндірмесі" және "25. Ақаулықтарды жою" бөлімдерінде берілген ақпаратты оқу арқылы шешу керек.

Егер проблема осылай шешілмесе және қосымша ақпарат талап етсеңіз, "Тұтынушыларды қолдау қызметі" қосымша парағында берілген нөмірге қоңырау шалу арқылы тұтынушыны қолдау қызметімен хабарласыңыз.

Егер еліңіз берілген елдер тізімінен табылмаса, кепілдікте берілген нөмірге қоңырау шалыңыз. Егер жөндеу қажет болса, De'Longhi тұтынушыны қолдау қызметтерімен ғана хабарласыңыз. Мекенжайлар құрылғымен бірге берілген кепілдік куәлігінде берілген.

2. СИПАТТАМА

2.1 Құрылғының сипаттамасы

(3-бет, А)

- A1. Дәндер ыдысының қақпағы
- A2. Тартылған кофе воронкасының қақпағы
- A3. Дәндер ыдысы
- A4. Тартылған кофе воронкасы
- A5. Тартуды реттеу дөңгелегі
- A6. Негізгі қосқыш
- A7. Демдеу торы
- A8. Демдеу торының қақпағы
- A9. Қуат сымы
- A10. Су жиналатын науа
- A11. Тартылған кофе ыдысы
- A12. Кесе науасы
- A13. Тамшы науасындағы су деңгейінің көрсеткіші

A14. Тамшы науа торы

A15. Тамшы науасы

A16. Су ыдысының қақпағы

A17. Су бағы

A18. Су жұмсартқыш сүзгінің корпусы

A19. Кофе шүмектері (биіктігі реттеледі)

A20. Капучино жасағыш (алынбалы)

A21. Ыстық су және бу түтігінің қондырмасы

A22. Бу/ыстық су тетігі

A23.  Түйме: құрылғыны іске қосу және өшіру (күту режимі)

A24. Кесе текшесі

2.2 Сенсорлы экранның сипаттамасы

(2-бет, В)

Тақтадағы бірнеше белгішенің қос функциялары бар. Ол сипаттамада жақшалардың ішінде көрсетілген.

V1.  шамы жыпылықтайды: құрылғы қызуда

V2.  жанады:

- тұрақты жанады: тартылған кофе ыдысын (A11) орнына қойыңыз

- жыпылықтайды: тартылған кофе ыдысын босату керек

V3.  жанады:

- тұрақты жанады: су ыдысын салыңыз (A17)

- жыпылықтайды: ыдыстағы су жеткіліксіз

V4.  жанады: жалпы дабыл

V5.  шамы жыпылықтайды: құрылғы қағын тазалау қажет

V6.  : алдын ала тарту функциясы

V7.      : кофе дәмі

V8.  : дәм таңдау

V9. **2x** : екі кесе

V10.  : "Espresso" (Эспрессо)

V11.  : Espresso Lungo (Эспрессо-лунго)

V12.  : "Coffee" (Кофе)

V13.  : "Long" (Ұзын)

V14.  (ESC):

- тұрақты жанады: бу функциясын іске қосуға арналған (параметрлер мәзірінде болғанда: ағымдағы бағдарламадан шығу үшін басыңыз)

- жыпылықтайды: ыстық су/бу тетігі (A22) бұралуы керек

B15.  (OK): шаю циклін орындауға арналған.
(Параметрлер мәзірінде болған кезде: ағымдағы бағдарламаны растау үшін басыңыз)

Керек-жарақтар сипаттамасы

(2-бет, С)

- C1. Индикатор қағазы
- C2. Тартылған кофе өлшеуіші
- C3. Қақ тазартқыш
- C4. Су жұмсартқыш сүзгі (кейбір үлгілерде ғана бар)



3. ПАЙДАЛАНБАС БҰРЫН

3.1 Құрылғы параметрлерін орнату

 **Ескеріңіз:**

- Құрылғыны зауытта тексерген кезде кофе пайдаланылды, сондықтан, кофе тартқышта кофе іздері қалса, бұл – қалыпты нәрсе. Дегенмен, бұл құрылғының жаңа екеніне кепілдік беріледі.
- Судың қаттылығын мына бөліміндегі нұсқауларға жүгіне отырып, тез арада реттеңіз: "20. Су қаттылығын реттеу" бөлімінен көріңіз.

Келесі әрекетті орындаңыз:

1. Су ыдысын (A17 - 1-сурет) шығарыңыз, MAX жолағына дейін таза сумен толтырып (2A сурет), құрылғыға қайта салыңыз (2B сурет).
2. Сыйымдылығы кемінде 100 мл болатын ыдысты капучино жасағыш (A20) астына қойыңыз (3-сурет).
3. Құрылғыны розеткаға қосып, құрылғының артқы жағындағы негізгі қосқышты басыңыз (A6) (4-сурет).
4. Сенсорлы экранда  белгішесі (B14 - 5-сурет) жыпылықтайды.
5. Бу/ыстық су тетігін "I" күйіне (6-сурет) бұрап,  белгішесін (B15) басыңыз. Капучино жасағыштан су ағады.

6. Күю автоматты түрде тоқтаған кезде, сенсорлы экранда  белгішесі бу тетігінің "0" күйіне бұралуы керектігін көрсету үшін жыпылықтайды.

Құрылғы сөнеді.

Оны қолдану үшін,  түймесін басыңыз (A23 - 7-сурет).

 **Ескеріңіз:**

- Құрылғыны бірінші рет пайдаланған кезде, ол қанағаттанарлық нәтижені 4-5 кесе кофе жасағаннан кейін береді.
- Кофенің рахатын одан бетер күшейту және құрылғының тиімділігін жақсарту үшін, біз "21. Су жұмсартқыш сүзгі" бөлімінде сипатталғандай су жұмсартқыш сүзгіні (C4) орнатуды ұсынамыз. Егер сіздегі үлгі сүзгімен келмесе, оны De'Longhi тұтынушыларды қолдау орталығынан талап ете аласыз.

4. ҚҰРЫЛҒЫНЫ ІСКЕ ҚОСУ



 **Ескеріңіз:**

Құрылғыны іске қоспас бұрын, құрылғының артындағы негізгі қосқыштың (A6) қосылғанын тексеріңіз (4-сурет).

Құрылғы іске қосылған сайын, ол кедергі жасауға болмайтын алдын ала қыздыру және шаю циклін автоматты түрде орындайды. Құрылғы тек осы цикл аяқталған соң ғана пайдалануға дайын болады.

 **Күйіп қалу қаупі бар!**

Шаю барысында кофе шүмегінен (A19) шамалы су шығады және төмендегі тамшы науасына (A15) жиналады. Су шашырандыларынан абай болыңыз.

- Құрылғыны іске қосу үшін  түймесін (A23) (7-сурет) басыңыз. Сенсорлы экрандағы  шам құрылғының қыздырып жатқанын көрсету үшін жыпылықтайды.

Қызу кезінде құрылғы шаю циклін орындайды. Ыстық су айналымының әсерінен су қайнату бөлігімен қоса, бұл ішкі ағын түтіктерін де қыздырады.

 шамы жыпылықтаған кезде және кофе белгішелері жанған кезде құрылғы қажетті температураға жеткені.



5. ҚҰРЫЛҒЫНЫ ӨШІРУ

Құрылғы кофе жасау үшін пайдаланылғаннан кейін кез келген уақытта ол автоматты шаю процесін орындайды.



Күйіп қалу қаупі бар!

Шаю барысында кофе шүмектерінен (A19) аздап ыстық су шығады және төмендегі тамшы науасына жиналады. Су шашырандыларынан абай болыңыз.

- Құрылғыны өшіру үшін  түймесін (A23 - 7-сурет) басыңыз;
- Сенсорлы экрандағы  шамы жыпылықтайды және (жабдықталған болса) құрылғы бірнеше шаю циклін орындап, өшеді (күту режиміне өтеді).



Ескеріңіз!

Құрылғыны біраз уақыт бойы пайдаланбайтын болсаңыз, розеткадан ажыратыңыз:

- алдымен құрылғыны  түймесін (7-сурет) басу арқылы өшіріңіз;
- негізгі қосқышты басыңыз (A6) (4-сурет).



Маңызды!

Құрылғы іске қосулы болған кезде негізгі қосқышты ешқашан баспаңыз.

6. СУ ҚАТТЫЛЫҒЫН ОРНАТУ



Су қаттылығын орнату туралы нұсқауларды "20. Су қаттылығын реттеу" бөлімінен көріңіз.



7. ТЕМПЕРАТУРАНЫ ОРНАТУ

Кофе (төмен, орташа, жоғары) жасау үшін пайдаланылатын судың температурасын өзгерткіңіз келсе, мыналарды орындаңыз:

1. Құрылғы ажыратылғанда (күту режимінде болғанда), бірақ негізгі қосқыш басылып тұрғанда (4-сурет);
2. **2x** белгішесін (B9) сенсорлы экрандағы шамдар (B) жанғанша басып тұрыңыз.
3. Қажетті температураны таңдау үшін  белгішесін (B10) басыңыз:

	low (төмен)
--	-------------

	medium (орташа)
	high (жоғары)

4. Растау үшін  (OK) белгішесін (B15) (немесе өзгеріс енгізусіз шығу үшін  (ESC) (B14) түймесін) басыңыз. Шамдар сөнеді.

Құрылғы "күту" режиміне оралып, температура бағдарламаланады.



Ескеріңіз!





Температураның өзгеруі көбінесе ұзын сусындарға әсер етеді.



8. АВТО ӨШІРУ

Уақытты құрылғы 15 немесе 30 минуттан немесе 1, 2 немесе 3 сағаттан кейін өшірілетін етіп өзгертуге болады.

Авто өшіру функциясын өзгерту үшін, мына әрекеттерді орындаңыз:

1. Құрылғы ажыратылғанда (күту режимінде болғанда), бірақ негізгі қосқыш басылып тұрғанда (4-сурет);
2. **2x** белгішесін (B9) сенсорлы экрандағы белгішелер (B) жанғанша басып тұрыңыз.
3. Қажетті уақытты таңдау үшін  белгішесін (B11) басыңыз:



	15 мин.
	30 мин.
	1 сағат
	2 сағат
	3 сағат

4. Растау үшін  (OK) белгішесін (B15) (немесе өзгеріс енгізусіз шығу үшін  (ESC) (B14) түймесін) басыңыз. Шамдар сөнеді.

Одан кейін автоматты өшіру уақыты бағдарламаланады.

9. ӘДЕПКИ МӘНДЕР (ҚАЛПИНА КЕЛТІРУ)







Бұл функция барлық параметрлерді қалпына келтіреді (температура, автоматты өшіру, су қаттылығы, энергияны үнемдеу және барлық мөлшер параметрлері әдепкі мәндеріне қалпына келтіріледі).

1. Құрылғы ажыратылғанда (күту режимінде болғанда), бірақ негізгі қосқыш басылып тұрғанда (4-сурет);
2. **2x** белгішесін (B9) сенсорлы экрандағы шамдар (B) жанғанша басып тұрыңыз.
3.  белгішесін (B12) басыңыз. Сенсорлы экрандағы дән белгішелері жыпылықтайды;
4. Әдепкі мәндерді қайта орнату үшін  (OK) белгішесін (B15) (немесе өзгеріс енгізусіз шығу үшін  ESC (B14) түймесін) басыңыз. Шамдар сөнеді.

Сусындардың параметрлері мен көлемдері әдепкі мәндеріне қайта орнатылады.

10. ҚУАТ ҮНЕМДЕУ

Бұл функцияны қуат үнемдеу мүмкіндігін қосу немесе өшіру үшін пайдаланыңыз. Құрылғы ағымдағы Еуропалық ережелерге сай болған кезде, энергия тұтынуды азайту үшін бұл режим әдепкі бойынша іске қосылады. Параметрді өзгерту үшін, мына әрекеттерді орындаңыз:

1. Құрылғы ажыратылғанда (күту режимінде болғанда), бірақ негізгі қосқыш басылып тұрғанда (4-сурет);
2. **2x** белгішесін (B9) сенсорлы экрандағы белгішелер (B) жанғанша басып тұрыңыз.
3. Бұл функцияны ажырату / іске қосу үшін  белгішесін басыңыз:
 -  функциясы іске қосылады
 -  функциясы ажыратылады
4. Растау үшін  (OK) белгішесін (B15) (немесе өзгеріс енгізусіз шығу үшін  (ESC) (B14) түймесін) басыңыз.
5. Мәзірден шығу үшін  (ESC) белгішесін басыңыз. Шамдар сөнеді.





Содан кейін қуат үнемдеу параметрі бағдарламаланады.

Ескеріңіз!

- Қуат үнемдеу режимінде болған кезде, бірінші кофе құйылғанша бірнеше секунд өтуі мүмкін, себебі құрылғы қайта қызуы керек.

11. ДЫБЫСТЫ СИГНАЛ

Бұл функция сигналды қосады немесе өшіреді. Мына әрекетті орындаңыз:

1. Құрылғы ажыратылғанда (күту режимінде болғанда), бірақ негізгі қосқыш басылып тұрғанда (4-сурет);
2. **2x** белгішесін (B9) сенсорлы экрандағы шамдар (B) жанғанша басып тұрыңыз.
3. Бұл функцияны ажырату / іске қосу үшін **2x** белгішесін басыңыз:
 -  функциясы іске қосылады
 -  функциясы ажыратылады
4. Растау үшін  (OK) белгішесін (B15) (немесе өзгеріс енгізусіз шығу үшін  (ESC) (B14) түймесін) басыңыз. Шамдар сөнеді.

Осыдан кейін дыбысты сигнал бағдарламаланады.



12. RINSING (ШАЮ)

Бұл функцияны кофе шүмектерінен (A19) және құрылғының ішкі айналымын тазалау және қыздыру үшін пайдаланыңыз.

Ыстық су және кофе шүмектерінің астына ең аз сыйымдылығы 100 мл болатын ыдысты қойыңыз.

Маңызды! Күйіп қалу қаупі бар.

Ыстық су құю барысында құрылғыны қараусыз қалдырмаңыз.

- 1) Осы функцияны іске қосу үшін,  (B15) түймесін басыңыз;
- 2) Бірнеше секундтан соң, құрылғының ішкі айналымын тазалау және қыздыру үшін кофе шүмектерінен ыстық су ағады.
- 3) Бұл функцияны қолмен тоқтату үшін,  (B15) түймесін тағы да басыңыз.

Ескеріңіз!

- Егер құрылғы 3-4 күн бойы пайдаланылмаған болса, қайта іске

қосылған кезде, оны пайдаланбас бұрын 2/3 рет шаюды қатаң ұсынамыз;

- Тазалап болғаннан кейін кофе тарту ыдысында (A11) судың болуы қалыпты жағдай.

13. КОФЕ ЖАСАУ

13.1 Кофе тартқышты реттеу

Кофе тартқыш әдепкі параметр бойынша кофені дұрыс дайындайтындай етіп орнатылады және оны реттеудің қажеті жоқ. Дегенмен, алғашқы бірнеше кесе кофені жасағаннан кейін кофенің өте әлсіз және кілегейлі емес екендігі немесе оның өте жай құйылатыны байқалса (тамшылап тұрса), оны кофе тартуды реттеу дөңгелегін (A5) (8-сурет) реттеу арқылы түзетуге болады.

Ескеріңіз:

Тартуды реттеу дөңгелегін тек кофе тартқыш жұмыс істеп тұрған кезде ғана бұрау керек.

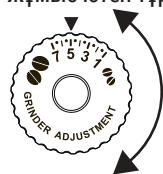

Егер кофе өте баяу құйылса немесе мүлдем құйылмаса, дөңгелекті сағат тілі бағытымен 7 санына қарай бір рет "сырт" еткізіп бұраңыз.

Толық кілегейлі кофе жасау үшін, сағат тілі бағытына қарсы 1 санына қарай бір рет "сырт" еткізіп бұраңыз (бір бұрағанда бір реттен артық "сырт" еткізіп бұрамаңыз, әйтпесе кофе тамшылап құйылуы мүмкін).

Бұл реттеулердің нәтижесі тек 2 кесе кофе жасалғаннан кейін ғана байқалады. Егер бұл реттеу қажетті нәтижені бермесе, дөңгелекті тағы бір рет "сырт" еткізіңіз.

13.2 Ыстығырақ кофе алу туралы кеңестер

Кофе ыстық болуы үшін, мыналарды орындауыңыз керек:













-  (B15) түймесін басу арқылы шаю циклін орындау;
- кеселерді ыстық сумен жылытыңыз ("17. Ыстық су құю" бөлімін қараңыз);
- кофе температурасын күшейту ("8. Су қаттылығын орнату" бөлімін қараңыз).

13.3 Кофе дәндерінен кофе жасау

Маңызды!

Ешқашан жасыл, карамельденген немесе қант қосылған кофе дәндерін пайдаланбаңыз, себебі олар кофе тартқышқа жабысып, оны пайдалануға жарамайтын етуі мүмкін.

1. Контейнерді кофе дәндерімен (A3) (9-сурет) толтырыңыз;
2. Кофе шүмектерінің астына (A19) орналастырыңыз:
 - 1 кесе кофе жасағыңыз келсе, 1 кесе қойыңыз (10-сурет);
 - 2 кесе кофе жасағыңыз келсе, 2 кесе қойыңыз.
3. Шүмектерді кеселерге қарай мүмкіндігінше төмендетіңіз. Кілегейлі кофе осылай жасалады (11-сурет);
4. Қажетті кофені таңдаңыз:

Recipe	Quantity	Program- mable quantity	Default aroma
 Espresso (B10)	≈ 40 ml	from ≈20 to ≈ 80ml	
 Espresso Lungo (B11)	≈ 120 ml	from ≈80 to ≈180c	
 Coffee (B12)	≈ 180 ml	from ≈100 a ≈240cc	
 Long (B13)	≈ 160 ml	from ≈115 to ≈250cc	
2x (B9) +  Espresso (B10)	≈ 40 ml x 2 cups	--	
2x (B9) +  Espresso Lungo (B11)	≈ 120 ml x 2 cups	--	

5. Дайындау басталады және сенсорлы экранда (B) таңдалған белгішеге қатысты шам жыпылықтайды.

i **Ескеріңіз:**

- Жалғыз сусындарды дайындау кезінде "2X" (B9) түймесін басу арқылы бір уақытта 2 кесе ЭСПРЕССО, ЭСПРЕССО ЛУНГО кофесін дайындауға болады (белгіше дайындаудың басында бірнеше секунд көрсетіледі).
- Құрылғы кофе жасап жатқан кезде, құюды кез келген уақытта кофе белгішесін басу арқылы тоқтатуға болады.
- Құйылып болған соң кеседегі кофе мөлшерін көбейту үшін, кофе белгішелерінің бірін (B10 - B13) 3 секунд ішінде бассаңыз болғаны.





Кофе жасалған соң, құрылғы келесі сусындарды жасауға дайын болады.

i **Ескеріңіз:**

- Пайдалану барысында сенсорлы экранда шамдар жануы мүмкін. Олардың мағыналары "24. Шамдар түсіндірмесі" бөлімінде берілген.
- Кофені ыстық етіп жасау туралы ақпаратты "15,2 Ыстығырақ кофе алу туралы кеңестер" бөлімінен көріңіз.
- Егер кофе тамшылап құйылса, тым сұйық болса және жеткілікті деңгейде кілегейлі болмаса немесе тым салқын болса, "25. Ақаулықтарды жою" бөліміндегі кеңестерді оқыңыз.

13.4 Уақытша өзгеретін кофе дәмі

Кофе дәмін өзгерту үшін,  (B8) басыңыз:

	ӨТЕ ЖЕҢІЛ
	ШАМ
	MEDIUM (ОРТАША)
	ҚОЮ
	ӨТЕ ҚОЮ

	("15.5 Тартылған кофеден кофе дайындау" бөлімін қараңыз)
--	--

i **Ескеріңіз:**

- Дәмнің өзгеруі сақталмайды және келесі уақытта сусын автоматты түрде құйылады, құрылғы әдепкі мәнді таңдайды.
- Дәмді уақытша реттеу мен сусынды құю арасында бірнеше секунд өтетін болса, дәм әдепкі мәнге қайтарылады.

13.5 Тартылған кофеден кофе жасау



! **Маңызды!**



- Құрылғы өшірулі кезде ешқашан тартылған кофені салмаңыз, әйтпесе ол құрылғының қуыс-қуыстарына таралып, оны былғауы мүмкін. Бұл құрылғыны зақымдауы мүмкін.
- Ешқашан 1 деңгейлі мөлшерден (C2) артық пайдаланбаңыз, әйтпесе ол кофе құрылғысының ішін былғауы немесе воронканы (A4) бітеп тастауы мүмкін.





i **Ескеріңіз:**





Егер тартылған кофені пайдалансаңыз, сіз бір уақытта тек бір кофе жасай аласыз.

1.  белгішесін(B8)  шамы жанғанша қайталап басыңыз.
2. Воронканың бітеліп қалмағанына көз жеткізіп, бір деңгей мөлшеріндегі тартылған кофені салыңыз (12-сурет).
3. Кофе шүмегінің астына бір кесе қойыңыз (A19) (10-сурет).
4. Қажетті кофені таңдаңыз:

Рецепт	Мөлшері
 Эспрессо (B10)	40 мл
 Espresso Lungo (Эспрессо лунго) (B11)	120 мл

 Кофе (B12)	180 мл
 Ұзын (B13)	160 мл

5. Дайындау басталады және сенсорлы экранда (B) таңдалған белгішеге қатысты шам жыпылықтайды.

 **Маңызды! LONG кофесін дайындау** : Дайындаудың орта тұсында  шамы жыпылықтайды. Тартылған кофенің бір деңгейдегі мөлшерін салып,  (OK) түймесін (B15) басыңыз.

 **Ескеріңіз:**

егер "Қуат үнемдеу" режимі белсенді болса, бірінші кофе құйылмас бұрын бірнеше секунд күту керек болуы мүмкін.

13.6 Дәм мен мөлшерді реттеу

Бұл құрылғы әдепкі параметр бойынша қалыпты дәм мен мөлшерге орнатылады ("15.3 Кофе дәндерінен кофе жасау" бөліміндегі кестені көріңіз).

Кофені реттеу үшін, мына әрекеттерді орындаңыз:

1. Кофе шүмектерінің (A19) астына жеткілікті үлкен кесені немесе шыныаяқты қойыңыз;
2. Қажетті дәмді таңдау үшін  (B8) түймесін басыңыз ("15.4 Кофе дәмін өзгерту" бөлімін көріңіз);
3. Реттелетін кофеге қатысты белгішені басып тұрыңыз. Белгіше жыпылықтайды және дабыл шамдары 4 рет жыпылықтайды;
4. Түймені жіберіңіз. Белгіше жыпылықтайды және құрылғы кофе құя бастайды;
5. Кеседегі кофе қажетті деңгейге жеткен соң, белгішені қайта басыңыз.

Кеседегі орнатылған кофе дәмі мен мөлшері бағдарламаланды.

14. КАППУЧИНО ЖАСАУ

 **Күйіп қалу қаупі бар!**

Дайындау барысында бу шығады. Күйіп қалудан сақ болыңыз.

1. Капучино жасаған кезде, кофені үлкен кесеге жасаңыз.
2. Ыдысқа (мүмкін болса, күйіп қалудан сақ болу үшін сабы бар ыдысты пайдаланыңыз) әрбір капучино үшін шамамен 100 грамнан сүт құйыңыз. Ыдысты таңдаған кезде сүттің көлемі екі немесе үш есе көбейетінін ескеріңіз.





 **Ескеріңіз:**

Қоюлау көпіршікке қол жеткізу үшін, тоңазытқыш температурасында (шамамен 5°C) сақталған шайқалған немесе жартылай шайқалған сүтті пайдаланыңыз. Көпіршігі нашар немесе көбіктері үлкен сүт болмас үшін, капучино жасағышты әрқашан "Капучино жасағышты пайдаланып болған соң тазалау" бөлімде сипатталғандай етіп тазалаңыз.

3. Кез келген көлемдегі ыдысты сыйғызу үшін капучино жасағышты (A20) аздап бұрауға болады.
4. Капучино жасағышты сүт ыдысына батырыңыз. Қара сақинаны ешқашан батырмаңыз.

 **Маңызды!**

Капучино жасағышты ешқашан күштеп бұрамаңыз (13-сурет). Ол сынып кетуі мүмкін!

5.  белгішесін (B14) басыңыз.  Шам (B1) құрылғының қыздырып жатқанын көрсету үшін тұрақты жанады.
6. Құрылғы қажетті температураға жеткен кезде,  шамы сөнеді де,  белгішесі жыпылықтайды.
7. Ыстық су/бу тетігін  (A22) I қалпына бұраңыз. Кілегейлі көпіршік жаса үшін ыдысты жайлап қана жоғары қарай ырғап жылжытыңыз.
8. Қалаған көпіршікті алған соң, тетікті "0" бағытына бұрау арқылы буды тоқтатыңыз.

 **Күйіп қалу қаупі бар!**

Тоқтату: қайнап жатқан сүттің шашырауынан күйіп қалуға жол бермес үшін, көпіршікті сүті бар ыдысты алмас бұрын буды тоқтатыңыз.

9. Сүт көпіршігін бұған дейін дайындалған кофеге қосыңыз. Капучино дайын. Дәмді тәттілендіріңіз және қажет болса

көпіршітілген сүтке шамалы какао ұнтағын себіңіз.

Ескеріңіз!

Егер "Қуат үнемдеу" режимі белсенді болса, бу шығарылмас бұрын бірнеше секунд күту керек болуы мүмкін.

14.1 Капучино жасағышты пайдаланып болған соң тазалау

Сүт қалдықтарының жиналуына және бітеліп қалуға жол бермес үшін, капучино жасағышты (A20) әрбір қолданыстан кейін тазалап отырыңыз.

Күйіп қалу қаупі бар!



Капучино жасағышты тазалап жатқан кезде шүмектен шамалы ыстық су ағады. Су шашырандыларынан абай болыңыз.

1. Ыстық су/бу тетігін  (A22) I қалпына бұрау арқылы шамалы су ағызыңыз. Сосын тетікті 0 бағытына қайта бұрау арқылы құюды тоқтатыңыз.
2. Капучино жасағыш суығанша бірнеше минут күтіңіз. Капучино жасағышты алу үшін оны төмен бұрап алыңыз (14-сурет).
3. Жалғау қондырмасын төмен қарай шығарыңыз (A20 - 16-сурет).
4. 16-суреттегі көрсеткімен көрсетілген екі тесіктің бітелмегенін тексеріңіз. Қажет болса, инемен тазартыңыз.
5. Жалғау қондырмасын орнына салып, капучино жасағышты қондырмаға жоғары қарай итеру және орнына түскенше бұрау арқылы қайта енгізіңіз.

15. ЫСТЫҚ СУ ҚҰЮ

Маңызды! Күйіп қалу қаупі бар.

Ыстық су құю барысында құрылғыны ешқашан қараусыз қалдырмаңыз. Су құйылып жатқан кезде су шүмегі қызады, сондықтан оны тек сабынан ғана ұстау керек.

1. Капучино жасағыш (A20) астына ыдыс қойыңыз (шашыраудың алдын алу үшін барынша жақын қойыңыз).
2. Ыстық су/бу тетігін  (A22) I қалпына бұраңыз.
3. Ыстық су құюды қолмен тоқтату үшін, ыстық су/бу дөңгелегін  0 күйіне бұраңыз.

Ескеріңіз!

Егер "Қуат үнемдеу" режимі белсенді болса, ыстық су және бу шығарылмас бұрын бірнеше секунд күту керек болуы мүмкін.

16. ТАЗАЛАУ

16.1 Құрылғыны тазалау

Құрылғының мына бөліктерін тұрақты түрде тазалап отыру керек:

- құрылғының ішкі тогы;
- тартылған кофе ыдысы (A11);
- тамшы науасы (A15) және су жиналу науасы (A10);
- су ыдысы (A17);
- кофе шүмектері (A19);
- капучино жасағыш (A20 - "18. Тазалау");
- ыстық су/бу түтігінің қондырмасы (A21);
- тартылған кофе воронкасы (A4);
- демдеу торы (A7) демдеу торының қақпағын (A8) ашқан соң қол жетімді болады;
- сенсорлы экран (B).

Маңызды!

- Кофе құрылғысын тазалау үшін еріткіштерді, қырғыш заттарды немесе спиртті пайдаланбаңыз. De'Longhi супер автоматты кофе құрылғыларын тазалау үшін тек осы құрылғыларға арналған химикаттарды ғана пайдалануыңыз керек.
- Тамшы науа торынан (A14) басқа құрылғының кез келген құрамдас бөлшегін ыдыс аяқ жуғышта жууға болмайды.
- Қоқымдарды және кофе қалдықтарын кетіру үшін металдан жасалған заттарды пайдаланбаңыз, себебі олар құрылғының металл немесе пластмасса бөліктерін сырып тастауы мүмкін.

16.2 Құрылғының ішкі айналымын тазалау

Құрылғы 3/4 күн бойына қолданылмайтын болса, оны қайтадан қолданбас бұрын, оны қайта қосуды және мына әрекеттерді орындауды ұсынамыз:

- түймесін басу арқылы 2/3 шаю циклін орындау  (B15);
- бірнеше секундқа ыстық су құю ("17. Ыстық су құю" бөлімін қараңыз).



Ескеріңіз:

Тазалап болғаннан кейін кофе тарту ыдысында (А11) судың болуы қалыпты жағдай.

16.3 Тартылған кофе ыдысын тазалау

☰ шамы (В2) жыпылықтаған кезде, тартылған кофе ыдысы (А11) босатылуы және тазалануы керек. Бұл құрылғы тартылған кофе ыдысы тазаланбайынша кофе жасау үшін пайдаланылмайды. Толық болмаса да, бірінші кофе дайындалғаннан кейін 72 сағат ішінде дисплейде тартылған кофе ыдысын босату туралы хабар көрсетіледі. 72 сағатты дұрыс есептеу үшін, құрылғыны қуат қосқышымен (А6) ешқашан өшірмеу керек.



Маңызды! Күйіп қалу қаупі бар

Егер бірнеше капучиноны бірінен соң бірін жасасаңыз, металдан жасалған кесе науасы (А12) қызады. Оны ұстамас бұрын суығанын күтіп, тек алдынан ғана ұстаңыз.

Тазалау үшін (тек құрылғымен):

- Тамшы науасын шығарыңыз (А15 -17-сурет), босатыңыз және тазалаңыз.
- Тартылған кофе ыдысын (А11) босатып, түбінде қалған барлық қалдықтарды кетіру үшін мұқият тазалаңыз.
- Қызыл су жиналу науасын (А10) (қызыл) тексеріңіз және қажет болса босатыңыз.



Маңызды!

Тамшы науасын алып жатқан кезде тартылған кофе ыдысын тіпті онда шамалы кофе қалса да босату керек.

Егер босатылмаса, келесі кофелерді жасаған кезде, тартылған кофе ыдысы шамадан тыс толып кетіп, құрылғы арналарын бітеуі мүмкін.

16.4 Тамшы науасын және су жиналу науасын тазалау



Маңызды!

Тамшы науасы (А15) ондағы су деңгейін көрсететін деңгей көрсеткішімен (А13) (қызыл) белгіленген (18-сурет). Осы көрсеткіш кесе науасынан (А12) шығып тұрғанға дейін тамшы науасы босатылуы және тазалануы керек, әйтпесе су жиектен тасып, құрылғыны, ол

орналасқан бетті немесе қоршаған аймақты зақымдауы мүмкін.

Тамшы науасын алу үшін:

1. Тамшы науасы мен тартылған кофе ыдысын шығарыңыз (А11) (17-сурет);
2. Кесе науасын (А12) және тамшы науасының торын (А14) алып, тамшы науасы мен тартылған кофе ыдысын босатып, барлық бөліктерін жуыңыз;
3. Қызыл су жиналу науасын (А10) тексеріңіз және қажет болса босатыңыз;
4. Болған соң торы бар тамшы науасы мен тартылған кофе ыдысын орындарына салыңыз.

16.5 Кофе құрылғысын ішін тазалау



Ток соғу қаупі бар!

Ішкі бөліктерді тазаламас бұрын, құрылғыны өшіру ("7. Құрылғыны өшіру" бөлімін қараңыз) және розеткадан ажырату керек. Кофе құрылғысын ешқашан суға батырмаңыз.

1. Құрылғының іші (тамшы науасын алған соң қол жетімді болады) (А15) кірлемегенін тұрақты түрде (шамамен аптасына бір рет) тексеріп отырыңыз. Қажет болса, кофе қалдықтарын щеткамен және губкамен тазалаңыз;
2. Барлық қалдықтарды шаңсорғышпен тазалаңыз (19-сурет).

16.6 Су ыдысын тазалау

1. Су ыдысын (А17) тұрақты түрде (шамамен айына бір рет және су жұмсартқыш сүзгіні (С4) (егер бар болса) орнына салған сайын) дымқыл шүберекпен және шамалы жұмсақ ыдыс жуғыш сұйық затпен тазалап отырыңыз;
2. Сүзгіні (С4) алыңыз (егер бар болса) және ағынды сумен шайыңыз;
3. Сүзгіні орнына салыңыз (егер болса), ыдысты таза сумен толтырып, орнына салыңыз;
4. (Тек су жұмсартқыш сүзгісі бар үлгілер) Шамамен 100 мл су жеткізеді.

16.7 Кофе шүмектерін тазалау

1. Кофе шүмектерін (A19) губкамен немесе шүберекпен тұрақты түрде тазалаңыз (20A сур.);
2. Кофе шүмектеріндегі тесіктердің бітеліп қалмағанын тексеріңіз. Қажет болса, кофе қалдықтарын тіс тазартқышпен кетіріңіз (20Bсур.).

16.8 Тартылған кофе воронкасын тазалау

Тартылған кофе воронкасының (A4) бітелмегенін тұрақты түрде (шамамен айына бір рет) тексеріп тұрыңыз. Қажет болса, кофе қалдықтарын щеткамен тазалаңыз.

16.9 Демдеу торын тазалау

Демдеу торын (A7) кемінде айына бір рет тазалап отыру керек.



Маңызды!

Құрылғы іске қосулы болған кезде демдеу торын алу мүмкін емес.

1. Құрылғының дұрыс өшірілгеніне көз жеткізіңіз ("7. Құрылғыны өшіру" бөлімін көріңіз);
2. Су ыдысын алыңыз (A17);
3. Құрылғының оң жағындағы демдеу торы орнының қақпағын (A8) (21-сурет) ашыңыз;
4. Түрлі-түсті босату түймелерін ішке қарай басып тұрып, демдеу торын сыртқа қарай тартып шығарыңыз (22-сурет);
5. Демдеу торын суға шамамен 5 минут батырып қойып, ағынды су астында шайыңыз;



Маңызды!

ТЕК СУМЕН ШАЮ

Ыдыс жуғыш сұйық затты және ыдыс жуғыш құрылғыны пайдаланбаңыз

Демдеу торын ыдыс жуғыш сұйық затсыз тазалаңыз, себебі ол зақымдануы мүмкін.

6. Демдеу торының корпусында (демдеу торы орнының қақпағы арқылы көрінеді) қалған кез келген кофе қалдығын кетіру үшін арнайы щетканы пайдаланыңыз;
7. Тазалаған соң демдеу торын ішкі тірекке қарай сырғыту арқылы орнына салып, «сырт» етіп орнына түскенше PUSH (ИТЕРУ) белгісін толық енгенше ішке қарай басыңыз;



Ескеріңіз:

Егер демдеу торын енгізу қиын болса, енгізбес бұрын оны екі ілгекті басу арқылы тиісті өлшемге бейімдеңіз (23-сурет).

8. Салынған соң, екі түсті түйменің шыққанына көз жеткізіңіз;
9. Демдеу торы орнының қақпағын жабыңыз;
10. Су ыдысын орнына салыңыз.

17. ҚАҚ ТАЗАЛАУ





Сенсорлы экранда (B)  шамы (B5) жыпылықтайды.



Маңызды!

- Қолданбас бұрын нұсқауларды және қақ тазартқыштағы жапсырмаларды оқып шығыңыз.
- Тек De'Longhi қақ тазалағышын ғана пайдалануыңыз керек. Басқа қақ тазалағышты пайдалану және/немесе қақ тазалауды дұрыс орындамау өнім жасаушысының кепілдігінде қаралмаған ақаулықтарға себеп болуы мүмкін.

Мына әрекетті орындаңыз:

1. Құрылғыны  түймесін басу арқылы өшіріңіз (күту режимі) (A23 - 7-сурет);
2. Тамшы науасын (A15) және тартылған кофе ыдысын (A11) босатып, оларды құрылғыға кері салыңыз;
3.  белгішесін (B8)  шамы (B5) мен  (ESC) және  (B15) белгішелері жанғанша басып тұрыңыз;
4. Су ыдысын (A17) толық босатып, су жұмсартқыш сүзгіні алыңыз (C4) (егер болса);
5. Қақ тазалағышты (C3) ыдыстың артында белгіленген А деңгейіне дейін құйып (100 мл орамына қатысты), В (24-сурет) деңгейіне дейін бір литр су құйыңыз да, су ыдысын орнына салыңыз;
6. Сыйымдылығы кемінде 1,8 литр болатын ыдысты капучино жасағыш (A20) және кофе шүмектерінің (A19) астына қойыңыз (25-сурет);





Маңызды! Күйіп қалу қаупі бар

Капучино жасағыштан және кофе шүмектерінен құрамында қышқылы бар ыстық

су ағады. Осы ерітінді шашырандысынан абай болыңыз.

7. Қақ тазалау ерітіндісін қосқаныңызды растау үшін  (OK) белгішесін басыңыз;





8.  (B14) шамы ыстық су/бу дөңгелегі  (A22) I күйіне бұралу керектігін көрсету үшін жыпылықтайды;

9. Тетік I қалпына бұралған кезде, қақтан тазалау бағдарламасы басталады және қақтан тазалау сұйықтығы капучино жасағыштан және кофе шүмектерінен ағады. Шаюлар мен тоқтатулар қатары кофе құрылғысының ішіндегі барлық қақ қалдықтарын кетіру үшін автоматты түрде орындалады;



Шамамен 25 минуттан соң құрылғы қақ тазалауды тоқтатады да,  шамы (B3) жыпылықтайды.

10. Одан кейін құрылғы таза сумен шаюға дайын болады. Су ыдысын шығарып алыңыз, босатыңыз, ағын су астында шайыңыз және таза сумен МАХ деңгейіне дейін толтырып, құрылғыға салыңыз;

11. Бос қақты тазалау ерітіндісін жинау үшін қолданылатын ыдысты босатып, капучино жасағыштың және кофе шүмектерінің астына қойыңыз (25-сурет);

12.  (OK) белгішесін басыңыз;  шамы ыстық су/бу дөңгелегі  0 күйіне бұралу керектігін көрсету үшін  ш і н жыпылықтайды;

13. Шаюды бастау үшін ыстық су/бу тетігін  0 қалпына бұраңыз. Ыстық су алдымен кофе шүмектерінен, сосын капучино жасағыштан құйылады;

14. Алдын ала орнатылған уақыттан соң,  жыпылықтайды. Тетікті I бағытына қарай бұраңыз. Құйылу капучино жасағыш арқылы жалғасады. Су ыдысы толығымен босаған кезде,  шамы (B3) жанады;

15. Су ыдысын шығарыңыз, суды жұмсартқыш сүзгіні орнына салыңыз (егер осыған дейін алынған болса) босатыңыз, ағын су астында шайыңыз және салқын сумен МАХ деңгейіне дейін толтырып, құрылғыға салыңыз;

16. Шаю суын жинау үшін пайдаланылған ыдысты босатыңыз да, капучино жасағыштың астына қайта салыңыз;

17.  (OK) белгішесін басыңыз. Құрылғы қайтадан шаюды капучино жасау құралынан бастайды;

18. Су ыдысы толығымен босаған кезде,  шамы жыпылықтайды;

19. Таза сумен су ыдысын МАХ деңгейіне дейін толтырып, кері құрылғыға қойыңыз;  жыпылықтайды;

20. Тетікті 0 бағытына қарай бұраңыз. Қақ тазалау аяқталды.

Ескеріңіз!

- Егер қақ тазалау дұрыс орындалмаса (мысалы, жарық жоқ), циклді қайталауды ұсынамыз;
- Қақтан тазалап болғаннан кейін кофе тарту ыдысында (A11) судың болуы қалыпты жағдай.
- Су ыдысы МАХ (МАКС) деңгейіне дейін толтырылатын болса, қақтан тазалау соңында құрылғының ішкі айналымынан қақтан тазалағыш ерітінді толығымен жойылмайтынына кепілдеме беру үшін үшінші рет шаюды сұрайды.

18. СУ ҚАТТЫЛЫҒЫН ОРНАТУ

Бір кезеңдік уақыт өткен соң су қаттылығына сай  шамы (B5) жанады.

Құрылғы әдепкі параметр бойынша су қаттылығының 4-деңгейіне орнатылады. Сонымен қатар, бұл құрылғыны әр түрлі аймақтардағы құбыр суының қаттылығына сай бағдарламалау арқылы құрылғыны сирегірек тазалау қажет болатындай етіп орнатуға болады.

18.1 Су қаттылығын өлшеу

1. "TOTAL HARDNESS TEST" (ТОЛЫҚ ҚАТТЫЛЫҚТЫ ТЕКсерУ) индикаторын орамынан (C1) шығарыңыз (ағылшын тіліндегі нұсқауларға тіркелген);
2. Қағазды стакандағы суға бір секундқа толығымен батырып алыңыз;

- Қағазды судан шығарып, жайлап сілкіңіз. Шамамен бір минуттан соң 1, 2, 3 немесе 4 қызыл шаршы судың қаттылығының деңгейіне қарай көрінеді. Әрбір шаршы 1 деңгей болып есептеледі;

Indicator paper	Water hardness	Corresponding setting
	low	
	medium	
	high	
	maximum	

18.2 Су қаттылығын орнату

- Құрылғы ажыратылғанда (күту режимінде болғанда), бірақ негізгі қосқыш басылып тұрғанда (4-сурет);
- 2x** белгішесін (B9) сенсорлы экрандағы белгішелер (B) жанғанша басып тұрыңыз;
- белгішесін (B8) қажетті су қаттылығын таңдау үшін басыңыз (алдыңғы бөлімдегі кестені көріңіз);
- Растау үшін (OK) белгішесін (B15) (немесе өзгеріс енгізусіз шығу үшін (ESC) (B14) түймесін) басыңыз. Шамдар сөнеді.

Құрылғы "пайдалануға дайын" режиміне оралып, су қаттылығы бағдарламаланады.

19. СУ ЖҰМСАРТҚЫШ СҮЗГІ

Кейбір үлгілерге су жұмсартқыш сүзгі бекітіледі (C4). Егер сіздегі үлгіде ондай болмаса, De'Longhi тұтынушыны қолдау қызметтерінен сатып алуды ұсынамыз. Сүзгіні дұрыс пайдалану үшін, төмендегі нұсқаларды орындаңыз.

19.1 Сүзгіні орнату

- Сүзгіні (C4) орамынан шығарыңыз. Күн индикаторының дискі берілген сүзгіге байланысты өзгереді.
- Күн көрсеткішінің дискісін (26-сурет) қолданудың келесі 2 айы көрінгенше бұраңыз.



Ескеріңіз

Құрылғы дұрыс пайдаланылса, бұл сүзгі екі айға жарамды болады. Егер кофе құрылғысы сүзгісі енгізілген күйде пайдаланылмай қалса, сүзгі тек 3 аптаға жарамды болады.

- Сүзгіні іске қосу үшін, 27-суретте көрсетілгендей етіп сүзгі ішіндегі тесік арқылы су ағызыңыз, су бүйірдегі тесіктерден бір минуттан астам ағуы керек;
- Ыдысты (A17) құрылғыдан шығарып, сумен толтырыңыз;
- Сүзгіні су ыдысына салып, шамамен он секундтай толық батырыңыз да, ауа көпіршіктерін шығарып жіберу үшін абайлап қисайтыңыз және басыңыз (28-сурет).
- Сүзгіні корпусына (A18) салыңыз және орнына жеткенше басыңыз (29-сурет);
- Ыдыстың қақпағын (A16) (30-сурет) жауып, ыдысты құрылғыдағы орнына салыңыз.
- Каппучино жасағыш/ыстық су шүмегінің (A20) астына ең аз сыйымдылығы 500 мл болатын ыдысты қойыңыз.
- Ыстық су/бу дөңгелегін (A22) **I қалпына** бұрау арқылы шамалы су ағызыңыз.
- Кемінде 500 мл ыстық суды беріп, ыстық су/бу дөңгелегін кері **0 қалпына** бұраңыз.

Содан кейін сүзгі белсенді болады және кофе құрылғысын пайдалана аласыз.

19.2 Сүзгіні ауыстыру

Екі айдан соң (күн көрсеткішін көріңіз) немесе құрылғы 3 апта бойы пайдаланылмаса, сүзгіні ауыстырыңыз:





- Ыдысты (A17) және бітеліп қалған сүзгіні (C4) шығарыңыз;
- Жаңа сүзгіні орамынан шығарыңыз және алдыңғы бөлімнің 2-10 тарауларында сипатталғандай жалғастырыңыз.



Содан кейін жаңа сүзгі белсенді болады және кофе құрылғысын пайдалана аласыз.



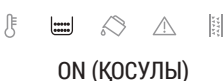

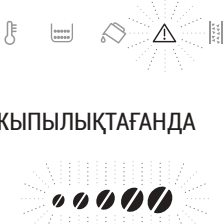
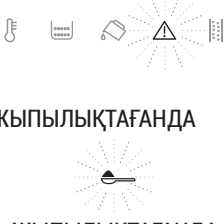

20. ТЕХНИКАЛЫҚ ДЕРЕКТЕР

Қысым:	1,5 МПа (15 бар)
Су ыдысының ең жоғарғы сыйымдылығы:	1,8 Л
ҮхДхБ өлшемі:	240x440x360 мм
Сым ұзындығы:	1150 мм
Салмағы:	9,2 кг
Кофе дәндері ыдысының ең жоғарғы сыйымдылығы:	300 г

21. ШАМДАР ТҮСІНДІРМЕСІ

КӨРСЕТІЛЕТІН ШАМДАР	ЫҚТИМАЛ СЕБЕБІ	ШЕШІМІ
 ЖЫПЫЛЫҚТАҒАНДА	Ыдыстағы (A17) су жеткіліксіз	Су ыдысын толтырыңыз және/немесе "сырт" етіп орнына киілгенше итеру арқылы дұрыстап салыңыз.
 ТҰРАҚТЫ	Ыдыс (A17) орнына дұрыс салынбаған	Су ыдысын толтырыңыз және/немесе "сырт" етіп орнына киілгенше итеру арқылы дұрыстап салыңыз.
 ЖЫПЫЛЫҚТАҒАНДА	Тартылған кофе ыдысы (A11) толып кеткен	Тартылған кофе ыдысы мен тамшы науасын (A15) босатыңыз, тазалаңыз да орындарына салыңыз (16-сурет). Маңызды: тамшы науасын алып жатқан кезде тартылған кофе ыдысын тіпті онда шамалы кофе қалса да босату керек. Егер босатылмаса, келесі кофелерді жасаған кезде, тартылған кофе ыдысы шамадан тыс толып кетіп, құрылғы арналарын бітеуі мүмкін.
 ОН (ҚОСУЛЫ)	Тазалаған соң, тартылған кофе ыдысы (A11) ауыстырылмаған	Тамшы науасын (A15) шығарып, тартылған кофе ыдысын орнына салыңыз.
 ТҰРАҚТЫ	Кофе дәндері таусылған	Дәндер ыдысын толтырыңыз (A3 - 9-сурет).
 ЖЫПЫЛЫҚТАҒАНДА	Тартылған кофе воронкасы (A4) бітеліп қалған	Воронканы "18.8 Тартылған кофе воронкасын тазалау" бөлімінде сипатталғандай етіп щеткамен босатыңыз.

 <p>ТҰРАҚТЫ</p> <p>ЖЫПЫЛЫҚТАҒАНДА</p>	<p>Воронкаға (А4) тартылған кофе салынбаса да, кофені алдын ала тарту функциясы таңдалған</p>	<p>Воронкаға (12-сурет) алдын ала тартылған кофені салыңыз немесе кофені алдын ала тарту функциясынан бас тартыңыз.</p>
 <p>ЖЫПЫЛЫҚТАҒАНДА</p>	<p>Құрылғы қағын тазалау керек</p>	<p>"19. Қақ тазалау" бөлімінде сипатталған қақ тазалау процедурасы орындалуы керек.</p>
 <p>ЖЫПЫЛЫҚТАҒАНДА</p> <p>ЖЫПЫЛЫҚТАҒАНДА</p>	<p>Тартылған кофе тым майда және кофе өте жай құйылуда немесе мүлдем құйылмауда</p>	<p>Кофені тағы да құйып көріңіз және кофе тартқыш жұмыс істеп тұрған кезде тартуды реттеу дөңгелегін сағат тілі бағытымен 7 санына қарай бұраңыз (В1 - 16-сурет). Егер 2 кесе кофе құйылғаннан кейін әлі де жай құйылса, тартуды реттеу дөңгелегін құйылу дұрысталғанша тағы бір рет "сырт" еткізіп бұрау арқылы дұрыстау процедурасын қайталаңыз ("15.1 Кофе тартқышты реттеу" бөлімін қараңыз). Ақаулық сақталатын болса, су ыдысы (А17) толығымен енгізілгенін тексеріңіз, ыстық су/бу тетігін I қалпына бұраңыз және ағын қалыпты болмайынша аздап су құйыңыз.</p>
<p>Егер су жұмсартқыш сүзгі (С4) болса, түтіктерден ауа көбігі шығып, құюға кедергі жасауы мүмкін</p>	<p>Егер су жұмсартқыш сүзгі (С4) болса, түтіктерден ауа көбігі шығып, құюға кедергі жасауы мүмкін</p>	<p>Бу тетігін ағын қалыпты болмайынша I қалпына бұрау арқылы аздап су құйыңыз.</p>
 <p>ЖЫПЫЛЫҚТАҒАНДА</p> <p>ЖЫПЫЛЫҚТАҒАНДА</p>	<p>Пайдаланылған тартылған кофе тым майда және кофе өте жай құйылуда немесе мүлдем құйылмауда</p>	<p>Кофе құюды азырақ тартылған кофені немесе басқа кофе түрін пайдаланып қайталаңыз. Ақаулық сақталатын болса, су ыдысы (А17) толығымен енгізілгенін тексеріңіз, ыстық су/бу тетігін I қалпына бұраңыз және ағын қалыпты болмайынша аздап су құйыңыз.</p>
<p>Егер су жұмсартқыш сүзгі (С4) болса, түтіктерден ауа көбігі шығып, құюға кедергі жасауы мүмкін</p>	<p>Егер су жұмсартқыш сүзгі (С4) болса, түтіктерден ауа көбігі шығып, құюға кедергі жасауы мүмкін</p>	<p>Бу тетігін ағын қалыпты болмайынша I қалпына бұрау арқылы аздап су құйыңыз.</p>



 <p>ТҰРАҚТЫ</p>  <p>ЖЫПЫЛЫҚТАҒАНДА</p>	<p>Өте көп мөлшердегі кофе пайдаланылған</p>	<p>● түймесін (B8) бұрау арқылы жеңілiрек дәмдi таңдаңыз немесе тартылған кофе мөлшерiн азайтыңыз.</p>
 <p>ЖЫПЫЛЫҚТ. + ЖЫПЫЛЫҚТ.</p>  <p>ЖЫПЫЛЫҚТАҒАНДА</p>	<p>Су айналымы бос</p>	<p>Қю тоқтатылғанша, ыстық су/бу тетiгiн (A22) iқалпына бұраңыз, одан кейiн оны қайтадан 0 қалпына апарыңыз. Ыстық су немесе бу құйылғанда апат сигналы шығарылатын болса, тетiктi 0 қалпына бұрап, одан кейiн құюды жалғастырыңыз. Егер проблема жойылмаса, су ыдысының (A17) толық енгiзiлгенiн тексерiңiз.</p>
 <p>ТҰРАҚТЫ</p>	<p>Құрылғының iшi өте лас</p>	<p>Құрылғының iшiн "18. Тазалау" бөлiмiнде сипатталғандай етiп мұқият тазалаңыз. Бұл хабар тазаланған соң да көрсетiлсе, тұтынушыларды қолдау қызметiмен хабарласыңыз.</p>
 <p>ЖЫПЫЛЫҚТАҒАНДА</p>	<p>Тазаланғаннан кейiн, демдеу торы (A7) орнына салынбаған</p>	<p>Демдеу торын "18.9 Демдеу торын тазалау" тарауында сипатталғандай етiп енгiзiңiз.</p>
 <p>ЖЫПЫЛЫҚТАҒАНДА</p>	<p>Ыстық су/бу тетiгi (A22) бұралуы керектiгiн көрсетедi</p>	<p>Ыстық су/бу тетiгiн бұраңыз.</p>

22. АҚАУЛЫҚТАРДЫ ЖОЮ

Төменде кейбір ықтимал ақаулықтар көрсетілген.

Егер проблема сипатталғандай әдіспен шешілмесе, тұтынушыларды қолдау қызметтерімен хабарласыңыз.

ПРОБЛЕМА	ЫҚТИМАЛ СЕБЕБИ	ШЕШІМІ
Кофе ыстық емес.	Кеселер алдын ала қыздырылмайды.	Кеселерді ыстық сумен шаю арқылы алдын ала жылытыңыз (Ескеріңіз: ыстық су функциясын пайдалана аласыз).
	Құрылғының ішкі айналымдары суып қалған, себебі соңғы кофе жасалғалы 2/3 минут өткен.	Кофе жасамас бұрын,  белгішесін (B15) басу арқылы ішкі айналымдарды шайыңыз.
	Төменгі кофе температурасы орнатылды.	Мәзірден жоғарырақ кофе температурасын орнатыңыз. Ескеріңіз! Температураның өзгеруі көбінесе ұзын сусындарға әсер етеді.
Кофе көпіршігі жеткілікті емес.	Кофе тым ірі етіліп тартылған.	Кофе тартқыш жұмыс істеп тұрған кезде тартуды реттеу дөңгелегін (A5) сағат тілі бағытына қарсы 1 санына қарай бір рет бұраңыз (8-сурет). Кофе қ а н а ғ а т т а н а р л ы қ т а й тартылмайынша сыртылдата бұрауды жалғастырыңыз. Нәтиже тек 2 кофе жасаған соң ғана беріледі ("15.1 Кофе тартқышты реттеу" бөлімін қараңыз).
	Кофе жарамсыз.	Эспрессо құрылғылары үшін тартылған кофе пайдаланыңыз.

Кофе тым баяу құйылады немесе тамшылап тұрады.	Кофе тым майда етіліп тартылған.	Кофе тартқыш жұмыс істеп тұрған кезде тартуды реттеу дөңгелегін (A5) сағат тіліне қарсы бағытта 7 санына қарай бір рет бұраңыз (8-сурет). Кофе қанағаттанарлықтай тартылмайынша сыртылдата бұрауды жалғастырыңыз. Нәтиже тек 2 кофе жасаған соң ғана беріледі ("15.1 Кофе тартқышты реттеу" бөлімін қараңыз).
Құрылғы кофе жасамайды	Құрылғы өзінің ішкі айналымында анықтаса, жыпылықтайды  ластықты шамы	Құрылғының қайта пайдалануға дайындығын тексеріп, қажетті сұйықтықты қайта таңдаңыз. Егер проблема жойылмаса, тұтынушыларды қолдау қызметімен хабарласыңыз.
Демдеу торын шығару мүмкін емес	Құрылғы ажыратылмаған дұрыс	Құрылғыны  түймесін басу арқылы өшіріңіз ("7. Құрылғыны өшіру" бөлімін көріңіз).
Қақ тазалау соңында құрылғы үшінші шауды талап етеді	Екі шау циклі барысында су ыдысы MAX деңгейіне дейін толтырылмаған.	Құрылғы көрсететін нұсқауларды орындаңыз, бірақ алдымен су тасып кетпес үшін тамшы науасын босатыңыз.
Көпіршітілген сүтте үлкен көбіктер бар	Сүт жеткілікті деңгейде салқын емес немесе ол жартылай шайқалмаған	Т о қ а з ы т қ ы ш т е м п е р а т у р а с ы н д а ғ ы (шамамен 5°C) м а й с ы з д а н д ы р ы л ғ а н немесе жартылай майсыздандырылған сүтті пайдаланған жөн. Егер нәтиже сіз қалағандай болмаса, басқа компанияның сүтін пайдаланып көріңіз.
Сүт көпіршітілмеген	Капучино жасағыш (A20) кірлеген	"18. Тазалау" бөлімде сипатталғандай етіп тазалаңыз.
Бу шығару тоқтатылады	Қауіпсіздік құрылғысы буды тоқтатып тастайды	Бірнеше минут күте тұрыңыз да, бу функциясын қайта қосыңыз.

ÖSSZEFOGLALÓ

1. BEVEZETŐ	170
1.1 A zárójelben olvasható betűk	170
1.2 Problémák és javítások.....	170
2. LEÍRÁS	170
2.1 A készülék leírása	170
2.2 A kezelőfelület leírása	170
3. A BEKAPCSOLÁS ELŐTT ELVÉGZENDŐ MŰVELETEK	171
3.1 A készülék első beindítása.....	171
4. A KÉSZÜLÉK BEKAPCSOLÁSA	171
5. A KÉSZÜLÉK KIKAPCSOLÁSA	171
6. A VÍZ KEMÉNYSÉGÉNEK BEÁLLÍTÁSA	171
7. HŐMÉRSÉKLET BEÁLLÍTÁSA	171
8. AUT. KIKAPCS.	172
9. ENERGIATAKARÉKOSSÁG	172
10. HANGJELZÉS	172
11. GYÁRI BEÁLLÍTÁSOK (REZET)	173
12. ÖBLÍTÉS	173
13. KÁVÉFŐZÉS	173
13.1 A kávédaráló beállítása	173
13.2 Tanácsok melegebb kávé főzéséhez	173
13.3 Kávékészítés szemes kávéból	173
13.4 A kávé ízének átmeneti megváltoztatása ..	174
13.5 Kávékészítés őrölt kávéból	174
13.6 Aroma és mennyiség személyre szabása ..	175
14. CAPPUCCINO KÉSZÍTÉS	175
14.1 A cappuccino készítő tisztítása használat után	176
15. FORRÓ VÍZ ADAGOLÁS	176
16. TISZTÍTÁS	176
16.1 A gép tisztítása.....	176
16.2 A készülék belső hidr. rendszerének tisztítása ..	176
16.3 A zacstartó tisztítása	176
16.4 A cseptálca tisztítása és a kondenzvíz-gyűjtő tartály tisztítása	177
16.5 A készülék belsejének tisztítása	177
16.6 A víztartály tisztítása	177
16.7 A kávé adagoló csőrök tisztítása	177
16.8 Az őrölt kávé betöltésére szolgáló tölcser tisztítása	177
16.9 A kávétartó szűrő tisztítása	177
17. VÍZKŐOLDÁS	178
18. A VÍZ KEMÉNYSÉGÉNEK MEGADÁSA	179
18.1 A vízkeménység mérése.....	179
18.2 A vízkeménység megadása	179
19. VÍZLÁGYÍTÓ SZŰRŐ	179
19.1 A szűrő behelyezése	179
19.2 A szűrő cseréje.....	180
20. MŰSZAKI ADATOK	180
21. A PROBLÉMÁK MEGOLDÁSA	183

1. BEVEZETŐ

Köszönjük, hogy automata kávé- és cappuccino készítő gépünket választotta.

Reméljük, sok öröme lesz új készülékében! Szánjon néhány percet a felhasználási útmutató elolvasására. Ezzel megelőzheti a veszélyeket és elkerülheti a gép sérülését.

1.1 A zárójelben olvasható betűk

A zárójelben olvasható betűk a Készülék leírása című fejezetben olvasható információkra vonatkoznak (2-3. old.).

1.2 Problémák és javítások

Ha problémák merülnek fel, előbb próbálja meg elhárítani azokat a "24. A jelzőfények jelentése" és "25. A problémák megoldása" c. fejezetben leírt javaslatokat.

Amennyiben a problémát nem sikerül megoldani, vagy további információra van szüksége, kérjük, hívja a vevőszolgálatot a mellékelt "Ügyfélszolgálati" dokumentumon feltüntetett telefonszámon.

Amennyiben az Ön országa nem szerepel a felsoroltak között, hívja a jótállási jegyen feltüntetett telefonszámot. Az esetleges javításokért kizárólag a De'Longhi műszaki asszisztencia szolgálatához forduljon. A márkaszervizek címét a készülékhez mellékelt jótállási jegyen találja.

2. LEÍRÁS

2.1 A készülék leírása

(3 - A old.)















- A1. Szemes kávé tartó fedél
- A2. Őrölt kávé betöltésére szolgáló tölszér fedele
- A3. Szemes kávé tartó
- A4. Őrölt kávé betöltésére szolgáló nyílás
- A5. Az őrlés finomságát szabályozó gomb
- A6. Főkapcsoló
- A7. A kávéfőző egység zárólappja
- A8. Kávéfőző egység
- A9. Tápkábel
- A10. Kondenzvíz-gyűjtő tartály
- A11. Zaccartó
- A12. Csészetartó tálca
- A13. A csepptálcában lévő víz szintjét mutató piros úszó
- A14. Csepptálca rács
- A15. Csepegtető tálca
- A16. Vízartály fedél
- A17. Vízartály
- A18. Vízlágyító szűrő helye
- A19. Kávéadagoló (állítható magasságú)
- A20. Cappuccino készítő (kivehető)
- A21. Forró víz és gőz csőr (kivehető)

- A22. Gőz/forró víz adagoló szabályozógomb
- A23.  gomb: a gép be- és kikapcsolásához (standby)
- A24. Csészetartó

2.2 A kezelőfelület leírása

(2 - B old.)

A kezelőpulton lévő néhány gombnak kettős funkciója van: ezt zárójellel jelezzük a leírásokban belül.

- B1. Villogó  jelzőfény: a készülék melegszik
- B2. Jelzőfény :
 - folyamatosan égő: tegye vissza a zaccartót (A11)
 - villogó: ki kell üríteni a zaccartót
- B3. Jelzőfény :
 - folyamatosan égő: tegye be a víztartályt (A17)
 - villogó: nincs elég víz a tartályban
- B4. Jelzőfény : általános riasztást jelez (lásd a "24. A jelzőfények jelentése" fejezetben leírtakat)
- B5. Jelzőfény :
 - folyamatosan égő: a vízköoldás folyamatban van
 - villogó: vízköoldást kell végezni
- B6. : őrölt funkció
- B7. : kávé aroma
- B8. : aroma választás
- B9. **2x** : két csésze "espresso" vagy "hosszú espresso" adagolásához
- B10. : "Espresso" készítése
- B11. : "Espresso Lungo" készítése
- B12. : "Kávé" készítése
- B13. : "Long" készítése
- B14.  **ESC**:
 - folyamatosan égő: a gőz funkció aktiválásához (A programozási műveletek során: nyomja meg a folyamatban lévő programozásból való kilépéshez)
 - villogó: el kell forgatni a gőz/forró víz szabályozógombot (A22)
- B15.  **OK**: az ablítéshez.
(A programozási műveletek során: nyomja meg a programozás jóváhagyásához)

A tartozékok leírása

(2 - C old.)

- C1. Reaktív csík
- C2. Őrölt kávé adagoló kanál
- C3. Vízköoldószer
- C4. Vízlágyító szűrő (csak néhány modell esetében)





3. A BEKAPCSOLÁS ELŐTT ELVÉGZENDŐ MŰVELETEK

3.1 A készülék első beindítása

Megjegyzés:

- A készüléket a gyártó üzemi körülmények között kávé felhasználásával próbálta ki, ezért természetes következmény, ha kávényomokat talál a készülékben. Természetesen garantáljuk, hogy a gép új.
- Javasolt minél előbb beállítani a víz keménységét a 20. A víz keménységének megadása c. fejezetben leírtak szerint.

Az alábbi utasításokat követve járjanak el:

1. Csatlakoztassa a készüléket az elektromos hálózatra és nyomja meg a készülék hátulján található főkapcsolót (A6) (1 ábr.).
2. A kezelőpulton (B) villog a jelzőfény  (B3): vegye ki a víztartályt (A17- 2 ábr.), tölts fel a MAX szintig friss vízzel (3A ábr.), tegye vissza a tartályt (3B ábr.).
3. A kezelőfelületen villog az ikon  (B14- 5 ábr.).
4. Tegyen a cappuccino készítő (A20) alá egy legalább 100 ml -es tartályt (4 ábr.).
5. Forgassa a gőz/forró víz szabályozógombot "I" állásba (6 ábr.) és nyomja meg az ikont  OK (B15) : a készülék vizet adagol a cappuccino készítőből.
6. Amikor automatikusan félbeszakad az adagolás, a kezelőpulton villogni kezd az ikon , mely jelzi, hogy a gőz szabályozógombot "0" helyzetbe kell állítani.

A készülék kikapcsol.

Használatához nyomja meg a gombot  (A23 - 7 ábr.).

Megjegyzés:

- Az első használat során legalább 4-5 kávé adagolására van szükség, mielőtt a készülék elfogadható kávé készítene.
- A még finomabb kávé és a gép jobb teljesítménye érdekében azt tanácsoljuk, hogy telepítse a vízlágyító szűrőt (A4) a 21. Vízlágyító szűrő c. fejezetben leírtak szerint. Ha az Ön által vásárolt modell nem rendelkezik szűrővel, vásárolhat egyet a De'Longhi vevőszolgálatnál.

4. A KÉSZÜLÉK BEKAPCSOLÁSA



Megjegyzés:

A készülék bekapcsolása előtt győződjön meg arról, hogy a készülék hátulján található főkapcsoló (A6) be van nyomva (1. ábr.).

Minden bekapcsolás előtt a készülék automatikusan elvéggez egy előmelegítő és egy öblítő ciklust, amelyet nem lehet félbeszakítani. A készülék csak ezen ciklus elvégzését követően áll használatra készen.

Égési sérülés veszélye!

Az öblítés során a kávé adagolóból (A19), néhány csepp forró víz távozik, amelyet a csepptálca (A15) fog fel. Kerülje a forró vízzel való érintkezést.

- A készülék bekapcsolásához nyomja meg a  gombot (A23) (7 ábr.): a kezelőpulton (B) villogni kezd a jelzőfény  (B1), mely jelzi, hogy a készülék melegszik.

Melegítés során a készülék öblítést végez; így a kazán felmelegítése mellett a gép meleg vizet enged a belső csövekbe, hogy azok is felmelegedjenek.

A készülék akkor érte el a megfelelő hőmérsékletet, amikor a kezelőpulton a jelzőfény  kikapcsol és bekapcsolnak az adagoló ikonok.

5. A KÉSZÜLÉK KIKAPCSOLÁSA

Amennyiben a használat során a készülék kávéfőzött, a készülék minden kikapcsoláskor elvéggez egy automatikus öblítő programot.

Égési sérülés veszélye!

Az öblítés során a kávé adagolóból (A19) néhány csepp forró víz távozik. Kerülje a forró vízzel való érintkezést.

- A készüléket a  gomb segítségével kapcsolhatja ki (A23- 7. ábr.);
- a kezelőpulton villog a jelzőfény  : ha be van tervezve, a készülék öblítést végez, majd kikapcsol (stand-by).

Megjegyzés!

Ha a készüléket huzamosabb ideig nem használja, húzza ki a hálózati csatlakozót:

- előbb kapcsolja ki a gépet a gomb  megnyomásával (7 ábr.);
- engedje ki a főkapcsolót (A6) (1. ábr.).

Figyelem!

Soha ne nyomja meg a főkapcsolót, amikor a készülék be van kapcsolva.



6. A VÍZ KEMÉNYSÉGÉNEK BEÁLLÍTÁSA

A vízkeménység beállításával kapcsolatos utasításokért tekintse meg a "20. A víz keménységének beállítása" c. fejezetet.

7. HŐMÉRSÉKLET BEÁLLÍTÁSA

Amennyiben a kávé elkészítéséhez használt víz hőmérsékletét módosítani szeretné (alacsony, közepes, magas), az alábbiak szerint járjon el:

1. Kikapcsolt készülék mellett (standby), de a főkapcsolót nyomva (1 ábr.);
2. Tartsa lenyomva az ikont **2x** (B9) a kezelőpulton levő jelzőfények bekapcsolásáig (B);

- Nyomja meg az ikont  (B10);
- Válassza ki a kívánt hőmérsékletet az ikon  ismételt megnyomásával:

	alacsony
	közepes
	magas

- Nyomja meg az ikont  OK (B15) a jóváhagyáshoz (vagy  ESC (B14) a módosítás nélküli kilépéshez). A jelzőfények kikapcsolnak.



A készülék visszaáll "stand-by" állapotba és így a hőmérséklet újra lett programozva.





Megjegyzés:



A hőmérséklet-változás hatékonyabb a hosszú italok esetében.

8. AUT. KIKAPCS.

Lehetőség van az időtartam beállítására úgy, hogy a készülék 15 perc, 30 perc, 1, 2 vagy 3 óra tétlenség után kapcsoljon ki. Az aut. kikapcsolás újbóli programozásához az alábbiak szerint járjon el:

- Kikapcsolt készülék mellett (standby), de a főkapcsolót nyomva (1 ábr.);
- Tartsa lenyomva az ikont **2x** (B9) a kezelőpulton levő jelzőfények bekapcsolásáig (B);
- Nyomja meg az ikont  (B11);
- Válassza ki a kívánt időközöt az ikon  ismételt megnyomásával:







	15 perc
	30 perc
	1 óra
	2 óra
	3 óra

- Nyomja meg az ikont  OK (B15) a jóváhagyáshoz (vagy  ESC (B14) a módosítás nélküli kilépéshez). A jelzőfények kikapcsolnak.

Az aut. kikapcsolás időtartama így újra lett programozva.

9. ENERGIATAKARÉKOSÁG

Ezzel a funkcióval aktiválhatja vagy inaktíválhatja az energiatakarékos üzemmódot. A készüléket a gyárban aktív üzemmódba állítják, alacsonyabb energiafogyasztást biztosítva a hatályos európai előírásoknak megfelelően. Ha módosítani szeretné a beállítást, az alábbiak szerint járjon el:

- Kikapcsolt készülék mellett (standby), de a főkapcsolót nyomva (1 ábr.);
- Tartsa lenyomva az ikont **2x** (B9) a kezelőpulton levő jelzőfények bekapcsolásáig (B).
- Nyomja meg az ikont  (B13);
- Aktiválja/inaktíválja a funkciót az ikon  ismételt megnyomásával:
 -  a funkció aktív
 -  a funkció inaktíválva van
- Nyomja meg az ikont  OK (B15) a jóváhagyáshoz (vagy  ESC (B14) a módosítás nélküli kilépéshez).
- Nyomjon  ESC a menüből való kilépéshez. A jelzőfények kikapcsolnak.

Az energiatakarékos beállítás így be van programozva.

Megjegyzés!

- Energiatakarékos üzemmódban a gépnek szüksége lehet néhány másodpercre, mielőtt az első kávét lefőznék, mert fel kell melegednie.

10. HANGJELZÉS



Ezzel a funkcióval lehet aktiválni vagy inaktíválni a hangjelzést. Az alábbiak szerint járjon el:

- Kikapcsolt készülék mellett (standby), de a főkapcsolót nyomva (1 ábr.);
- Tartsa lenyomva az ikont **2x** (B9) a kezelőpulton levő jelzőfények bekapcsolásáig (B).
- Nyomja meg az ikont **2x** a funkció aktiválásához/inaktíválásához:
 -  a funkció aktív
 -  a funkció inaktíválva van
- Nyomja meg az ikont  OK (B15) a jóváhagyáshoz (vagy  ESC (B14) a módosítás nélküli kilépéshez). A jelzőfények kikapcsolnak.

A hangjelzés így be van programozva.

11. GYÁRI BEÁLLÍTÁSOK (REZET)

Ezzel a funkcióval visszaállítható az összes beállítás (hőmérséklet, aut. kikapcs., vízkeménység, energiatakarékosság és a mennyiség beállításai visszaállnak a gyári beállításokra).

1. Kikapcsolt készülék mellett (standby), de a főkapcsolót nyomva (1 ábr.);
2. Tartsa lenyomva az ikont **2x** (B9) a kezelőpulton levő jelzőfények bekapcsolásáig (B).
3. Nyomja meg az ikont  (B12): a kávé szemek (B7) villogni kezdenek a kezelőpulton;
4. Nyomja meg az ikont  (OK) (B15) a gyári beállításokhoz való visszatéréshez (vagy  ESC (B14) a módosítás nélküli kilépéshez). A jelzőfények kikapcsolnak.

A beállítások és az italok mennyiségei így visszaállnak a gyári beállításokra.



12. ÖBLÍTÉS

Ezzel a funkcióval lehet kiengedni a forró vizet a kávé adagolóból (A19), így lehetővé válik a gép belsejének tisztítása és felmelegítése.

Helyezzen a kávé és a forró víz adagoló alá egy legalább 100 ml irtartalmú edényt.

Figyelem! Égési sérülés veszélye.

A forró víz adagolása közben ne hagyja a készüléket felügyelet nélkül.

1. Ennek a funkciónak az aktiválásához nyomjon  **OK-t** (B15);
2. Néhány másodperc elteltével a kávé adagolóból forró víz távozik, mely megtisztítja és felmelegíti a készülék belsejét.
3. A funkció kézzel történő megszakításához ismét nyomjon  **OK-t**.

Megjegyzés!

- Ha a készüléket 3-4 napnál hosszabb ideig nem használja, a készülék újbóli bekapcsolásakor végezzen 2/3 öblítést a használat megkezdése előtt;
- Normális jelenség, ha a funkció használata után víz van a zacctartóban (A11).

13. KÁVÉFŐZÉS

13.1 A kávédaráló beállítása

A kávédaráló – legalábbis kezdetben – nem kell beállításokat végezni, mert azt már a gyárban beállították úgy, hogy a kávé adagolása megfelelően történjen.

Az első néhány kávéfőzést követően azonban, ha a kávé túl híg, kevés rajta a hab vagy túl lassan folyik le (csöpög), állítsa be a

kávé őrlés finomságát a szabályozó gomb (A5) segítségével (8 ábra).

Megjegyzés:

A kávéőrlés finomságát szabályozó gombot csak akkor forgassa, amikor a kávédaráló működik.



Ha a kávé túl lassan vagy egyáltalán nem folyik ki, forgassa el egy kattanással, az óramutató járásával megegyező irányban a 7 szám felé.

A testesebb kávé vagy nagyobb mennyiségű hab érdekében pedig fordítsa a gombot az óramutató járásával ellentétes irányba az 1 szám felé (de egyszerre csak egy fokozattal, máskülönben előfordulhat, hogy a kávé csak csöpög).

A beállítás hatása csak legalább 2 kávé lefőzése után érezhető. Ha ezen beállítást követően nem érte el a kívánt eredményt, meg kell ismételni a korrigálást, a szabályozógombot egy kattánással elforgatva.

13.2 Tanácsok melegebb kávé főzéséhez

Melegebb kávé készítéséhez a következőket javasolt tenni:



- végezzen öblítést az  **OK** (B15) megnyomásával;
- forró vízzel melegítse fel a csészéket, használja a forró víz funkciót (lásd a "17. Forró víz adagolása" c. fejezetet);
- növelje a kávé hőmérsékletét (lásd a "8. A víz keménységének beállítása").





13.3 Kávékészítés szemes kávéból

Figyelem!

Ne használjon zöld, karamellizált vagy cukrozott kávészemeket, mert beleragadhatnak a kávédarálóba, és tönkretelhetik azt.





1. Töltse be a szemes kávé a megfelelő tartályba (A3) (9. ábr.);
2. Állítson a kávé kieresztő csőrök alá (A19):
 - 1 csészét, ha 1 kávé kíván elkészíteni (10. ábr.);
 - 2 csészét, ha 2 kávé kíván elkészíteni (9. ábr.).
3. Engedje le a kávé kieresztőt úgy, hogy az a lehető legközelebb legyen a csészéhez: ezáltal krémesebb lesz a kávé (11. ábr.);
4. Válassza ki a kívánt kávé:

Recept	Mennyiség	Beállítható mennyiség	Előre meghatározott íz
 Espresso (B10)	≈ 40 ml	≈ 20 - ≈ 80ml	

 Hosszú Espresso (B11)	≈ 120 ml	≈ 80 - ≈ 180c	● ● ● ● ● ●
 Kávé (B12)	≈ 180 ml	≈ 1 0 0 - ≈ 240cc	● ● ● ● ● ●
 H o s s z ú (B13)	≈ 160 ml	≈ 1 1 5 - ≈ 250cc	● ● ● ● ● ●
2x (B9) +  Espresso (B10)	≈ 40 ml x 2 csésze	--	● ● ● ● ● ●
2x (B9) +  Hosszú Espresso (B11)	≈ 120 ml x 2 csésze	--	● ● ● ● ● ●

5. Kezdetét veszi a kávékészítés és a kezelőpulton (B) égvé marad a választott ikonnak megfelelő jelzőfény.

Megjegyzés:

- Két csésze "espresso" vagy "hosszú espresso" egyidejű készítéséhez:
 - Nyomja meg az ikont "2X" (B9): felgyulladnak a választható italoknak megfelelő ikonok és a "2X" ikon villog. Nyomjon  vagy : kezdetét veszi a készítés. Így is eljárhat:
 - Nyomjon  vagy : kezdetét veszi a készítés és a "2X" ikon néhány másodpercig villog. Nyomja meg a "2X" ikont, miközben villog.
- Miközben a gép készíti a kávé, bármely pillanatban meg lehet állítani az adagolást az adagoló ikon megnyomásával.
- A kávéfőzés befejeződése után, amennyiben a csészében lévő kávé mennyiségét növelni szeretné, elegendő lenyomni (max. 3 másodpercig) a két kávé adagoló gomb valamelyikét (B10 - B13).

A kávéfőzés végén a készülék készen áll az újabb használatra.



























Megjegyzés:

- Használat során a kezelőpulton (B) bekapcsolhatnak a jelzőfények, melyek jelentése a "24. A jelzőfények jelentése" fejezetben olvasható.
- Melegebb kávé készítéséhez olvassa el a "15.2 Tanácsok melegebb kávé főzéséhez" c. szakaszt.

- Ha a kávé cseppekben folyik ki, vagy nem elég testes, nem elég krémes vagy túl hideg, olvassa el a "25. A problémák megoldása" c. fejezetben leírt javaslatokat.
- Az italok saját igényeknek megfelelő beállításához tekintse át a "15.6 Az aroma és mennyiség személyre szabása" szakaszt.

13.4 A kávé ízének átmeneti megváltoztatása

Ha szeretné átmenetileg megváltoztatni a kávé ízét, akkor nyomja meg a  gombot (B8):

    	X-GYENGE
    	GYENGE
    	KÖZEPES
    	ERŐS
    	X-ERŐS
	(lásd a "15.5 Kávéfőzés őrölt kávéból" c. szakaszt)

Megjegyzés:

- A gép nem menti el az íz megváltoztatását, hanem a következő italkészítéskor az előre beállított értéket választja.
- Ha az íz átmeneti megváltoztatását követő néhány másodpercben nem kerül sor a kávé készítésére, a gép visszaáll az előre beállított értékre.

13.5 Kávékészítés őrölt kávéból



Figyelem!





- Kikapcsolt gépbe soha ne öntsön előre őrölt kávé, mert az szétszóródhat a gép belsejében, bepiszkítja azt. Ez károkat okozhat a készülékben.
- Soha ne tegyen be a gépbe több kávé, mint egy sima adagoló kanálnyi (C2), mert a gép bepiszkolódhat, a tölcser (A4) pedig eltömődhet.



Megjegyzés:

Amikor előre őrölt kávé használ, egyszerre csak egy csésze kávé főzhető.

1. Többször nyomja meg az ikont  (B8), míg felgyullad a jelzőfény  (B6).
2. Győződjön meg arról, hogy a tölsér nincs eltömődve, majd tegyen be egy sima adagolókanálnyi őrölt kávé (12. ábr.).
3. Állítson a kávé kieresztő csőrok alá egy csészét (A19) (10. ábr.).
4. Válassza ki a kívánt kávé:

Recept	Mennyiség
 Espresso (B10)	≈ 40 ml
 Hosszú Espresso (B11)	≈ 120 ml
 Kávé (B12)	≈ 180 ml
 Hosszú (B13)	≈ 160 ml

5. Kezdetét veszi a kávékészítés és a kezelőpulton (B) égve marad a választott ikonnak megfelelő jelzőfény.

 **Figyelem! HOSSZÚ kávé készítése közben** :

A készítés felénél a jelzőfény  villogni kezd: tegyen be egy újabb csapott adagolókanálnyi őrölt kávé és nyomjon

 **OK** (B15).

 **Megjegyzés:**

Ha az "Energiatakarékosság" funkció aktív, az első kávé elkészítése előtt lehet, hogy várni kell néhány másodpercet.

13.6 Aroma és mennyiség személyre szabása

A készülék gyárilag standard aromájú és mennyiségű kávé adagolására van beállítva (lásd a "15.3 Kávékészítés szemes kávéból" c. szakaszt).

A kávé személyre szabásához az alábbiak szerint járjon el:

1. Tegyen egy elég nagy csészét vagy poharat a kávé adagoló (A19) csőre alá;
2. Nyomjon  (B8) a kívánt aroma kiválasztásáig (lásd a "15.4 A kávé ízének átmeneti megváltoztatása" c. szakaszt);
3. Nyomja meg és tartsa lenyomva a személyre szabni kívánt kávénak megfelelő ikont: maga az ikon és az összes riasztó jelzőfény legalább négyszer villog;
4. Engedje fel az ikont: az ikon villog és a készülék megkezdi a kávé adagolását;
5. Amint a csészébe adagolt kávé eléri a kívánt mennyiséget, ismét nyomja meg a kávé ikont.

Ekkor a csészében levő kávé aromája és mennyisége az új beállítás szerint van programozva.

14. CAPPUCCINO KÉSZÍTÉS

 **Égési sérülés veszélye!**

Ezen készítek során gőz távozik: ügyeljenek arra, hogy ne égenek meg.

1. Egy cappuccinóhoz, főzzen kávé egy nagy csészébe.
2. Töltsön meg egy tartályt, melynek az égési sérülések megelőzése érdekében markolata van, cappuccinónként kb. 100 gramm tejjel. A tartály méretének kiválasztásakor ügyeljen arra, hogy a tej térfogata két vagy háromszorosára nő.







 **Megjegyzés:**

Sűrűbb és homogénebb tejhab készítéséhez használjon félzsíros, hűtő hideg tejet (kb. 5° C). Annak érdekében, hogy a keletkező tejhab ne legyen kevés és ne legyenek benne nagy buborékok, mindig tisztítsa meg a cappuccino készítőt a "16.1 A cappuccino készítő használat utáni tisztítása" c. szakaszban leírtak szerint.

3. A cappuccino készítő (A20) enyhén kifelé fordítható, hogy bármilyen méretű tartállyal használható legyen.
4. Merítse a cappuccino készítőt a tejtartályba, ügyeljen arra, hogy soha ne merítse bele a fekete színű szűrőgyűrűt.

 **Figyelem!**

Ne erőltesse a cappuccino készítő forgatását (13 ábr.): eltörhet!

5. Nyomja meg a  ikont (B14); a jelzőfény  (B1) villogni kezd, mely azt jelzi, hogy a készülék melegszik.
6. Amikor a készülék elérte a kívánt hőmérsékletet, a jelzőfény kialszik  és az ikon  villogni kezd.
7. Ekkor forgassa a gőz/forró víz szabályozógombot  (A22) állásba. Néhány másodperc elteltével a cappuccino készítőből gőz távozik, mely krémes állagot kölcsönöz a tejnek és növeli annak térfogatát. Krémesebb tejhab készítéséhez a tejtartályt lassú mozdulatokkal forgassa lentől felfelé.
8. A kívánt tejhab elérésekor szakítsa félbe a gőz adagolást a szabályozógombot  állásba forgatva.

 **Égési sérülés veszélye!**

Shakítsa meg a gőz adagolást, mielőtt kiemeli a tejtartályt, hogy elkerülje a forró tej fröccsenéséből eredő égési sérüléseket.

9. Adjon kávé a korábban készített tejhabhoz. A cappuccino készen van: ízlés szerint édesítse és ha kívánja, szórja meg egy kis kakaóporral.

 **Megjegyzés!**

Ha az "Energiatakarékosság" üzemmód aktív, a gőz adagolása előtt lehet, hogy várni kell néhány másodpercet.

14.1 A cappuccino készítő tisztítása használat után

A cappuccino készítőt (A20) minden egyes használat után tisztítsa meg, hogy megelőzze a tejmaradványok lerakódását vagy az eltömődést.

Égési sérülés veszélye!



Tisztítás során a cappuccino készítőből egy kis forró víz távozik. Kerülje a forró vízzel való érintkezést.

- Engedjen ki egy kis vizet a gőz / forró víz  (A22) szabályzógomb állásba forgatásával. Ezt követően szakítsa meg az adagolást a szabályzógombot 0 állásba állítva.
- Várjon néhány percet, amíg a cappuccino készítő kihűl: fogassa el és lefelé húzza ki a cappuccino készítőt (14 ábr.).
- Lefelé húzza ki a csórt (A21 - 15 ábr.).
- Ellenőrizze, hogy a 16 ábrán a nyíl által jelzett furatok ne legyenek eltömődve. Szükség esetén egy gombostűvel tisztítsa meg őket.
- Tegye vissza a csórt és a cappuccino készítőt a csőrre felfelé nyomva, és az óramutató járásával megegyező irányba forgatva annak beakadásáig.

15. FORRÓ VÍZ ADAGOLÁS

Figyelem! Égési sérülés veszélye.

A forró víz adagolása közben ne hagyja a készüléket felügyelet nélkül. A cappuccino készítő (A20) csőve adagolás során felmelegszik.

- Helyezzen egy tartályt az adagoló alá (A20) (a lehető legközelebb, hogy ne fröcsköljön).
- Forgassa a forró víz/gőz szabályzógombot  (A22) állásba.
- A forró víz adagolás kézzel történő megszakításához fogassa a forró víz/gőz szabályzógombot  0 állásba.

Megjegyzés!

Ha az "Energiatakarékosság" üzemmód aktív, a forró víz adagolása előtt lehet, hogy várni kell néhány másodpercet.

16. TISZTÍTÁS

16.1 A gép tisztítása

A készülék alábbi tartozékait rendszeresen kell tisztítani:

- a gép belső hidr. rendszere;
- zacctartó (A11);
- cseppgyűjtő tálca (A15) és kondenzvíz-gyűjtő tartály (A10);
- víz tartály (A17);
- kávé adagoló csőrök (A19);
- cappuccino készítő (A20- "16.1 A cappuccino készítő tisztítása használat után");

- az előre örölt kávé betöltésére szolgáló tölcser (A4);
- kávéfőző egység (A8), melyhez a szervíz ajtó (A7) eltávolítását követően lehet hozzáférni;
- kezelőpult (B).

Figyelem!

- A gép tisztításához ne használjon oldószereket, súrolószereket vagy alkoholt. A superautomata De'Longhi készülékek tisztításához nincs szükség vegyszerek használatára.
- A tálca rács (A14) kivételével a készülék többi része nem mosható mosogatógépben.
- A kávézacc vagy egyéb lerakódások eltávolításakor nem szabad fémtárgyat használni, mert ezek megkarcolhatják a gép fém- vagy műanyag felületeit.

16.2 A készülék belső hidr. rendszerének tisztítása

3-4 napnál hosszabb állás esetén javasoljuk, hogy az újbóli használat előtt kapcsolja be a gépet és:

- végezzen 2/3 öblítést a  (B15) gomb megnyomásával;
- engedjen ki forró vizet néhány másodpercig (lásd a "17. Forró víz adagolása" c. fejezetet).

Megjegyzés:

- Normális jelenség, ha a tisztítás után víz van a zacctartóban (A11).

16.3 A zacctartó tisztítása

Amikor a jelzőfény  (B2) villog, ki kell üríteni a zacctartót (A11) és ki kell tisztítani. Amíg meg nem tisztítja a zacctartót, addig a készülék nem kezdi meg a kávé készítését. Az első ital-készítéstől számított 72 óra elteltével a készülék akkor is jelzi, hogy ki kell üríteni a zacctartót, ha az még nincs tele (a 72 órás számlálás megfelelő működése érdekében a gépet soha nem szabad a főkapcsolón (A6) keresztül kikapcsolni).

Figyelem! Forrázás veszélye

Ha egymás után több cappuccino italt készít a gép, akkor a fém csészetartó (A12) felforrósodik. Várja meg, hogy kihűljön mielőtt hozzáérne, és akkor is csak az első részénél fogja meg.

A tisztítás elvégzéséhez (bekapcsolt készülék mellett):

- Húzza ki a csepptálcát (A15) (17 ábr.), ürítse ki és tisztítsa meg.

- Gondosan ürítse ki és tisztítsa meg a zacstartót (A11), eközben ügyeljen arra, hogy az összes lerakódott kávémaradvány eltávolításra kerül.
- Ellenőrizze a kondenzvíz-gyűjtő tartály (A10) (piros), és szükség esetén ürítse ki.

16.4 A csepptálca tisztítása és a kondenzvíz-gyűjtő tartály tisztítása



Figyelem!

A cseppgyűjtő tálcában (A15) van egy úszó (A13) (piros), amely a víz szintjét jelzi (18. ábr.). Mielőtt ez az úszó kiemelkedne a csészetartó tálcából (A12), a csepptálcát ki kell üríteni és meg kell tisztítani, ellenkező esetben a víz túlfolyhat a széleken és ezzel károkat okozhat a gépben, a támasztó felületben vagy a körülötte levő részekben.

A cseppgyűjtő tálcá eltávolításához:

1. Húzza ki a cseppgyűjtő tálcát és a zacstartót (A11) (17. ábr.);
2. Vegye ki a csészetartó tálcát (A12) és a rácsot (A14), ürítse ki a cseppgyűjtő tálcát és a zacstartót, végül mossa el az össze alkotórészt;
3. Ellenőrizze a piros kondenzvíz gyűjtő tartályt (A15), és szükség esetén ürítse ki;
4. Tegye vissza a cseppgyűjtő tálcát, a rácsot és a zacstartót.



Figyelem!

Amikor kivesszi a csepptálcát, a zacstartót is kötelező kiüríteni, még akkor is, ha nincs teljesen tele.

Ha ezt elmulasztja, előfordulhat, hogy a következő kávék elkészítésénél a tartály a tervezettnél jobban megtelik, és a készülék eltömődik.

16.5 A készülék belsejének tisztítása



Áramütés veszélye!

A belső részek tisztítása előtt kapcsolja ki a gépet (lásd a 7. Ki-kapcsolás c. fejezetet) és válassza le az elektromos hálózatról. Soha ne merítse a készüléket vízbe.

1. Rendszeresen (kb. havonta egyszer) ellenőrizze, hogy a gép belseje nem piszkos (ehhez húzza ki a cseppgyűjtő tálcát) (A15). Szükség esetén távolítsa el a kávémaradványokat a tartozékok között található ecsettel és egy szivaccsal;
2. A maradványokat egy porszívóval távolítsa el (19. ábr.).

16.6 A víztartály tisztítása

1. Rendszeresen (kb. havonta egyszer és a vízlágyító szűrő cseréje (C4) (ha szükséges) alkalmával) tisztítsa meg a víztartályt (A17) nedves ruhával és megfelelő tisztítószerrel;

2. Távolítsa el a szűrőt (C4) (ha van), és öblítse el folyó víz alatt;
3. Tegye vissza a szűrőt (ha van), tölts fel a tartályt friss vízzel és tegye vissza;
4. (csak vízlágyító szűrő esetében) Adagoljon 100 ml vizet.

16.7 A kávé adagoló csőrök tisztítása

1. Egy szivaccsal vagy ruhával (20A ábra) tisztítsa meg a kávé kieresztő csőröket (A19) (36A. ábr.);
2. Ellenőrizze, hogy a kávé adagoló nyílásai nincsenek eltömődve. Szükség esetén egy fogvájó segítségével távolítsa el a kávé maradványokat (20B. ábr.).

16.8 Az őrlött kávé betöltésére szolgáló tölcser tisztítása

Rendszeresen (kb. havonta egyszer) ellenőrizze, hogy az előre őrlött kávé betöltésére szolgáló tölcser (A4) nem tömődött-e el. Szükség esetén távolítsa el a kávémaradványokat egy ecsettel.

16.9 A kávétartó szűrő tisztítása

A kávéfőző egységet havonta legalább egyszer (A8) tisztítsa meg.



Figyelem!

A kávéfőző egységet nem lehet kivenni, amikor a készülék be van kapcsolva.

1. Ellenőrizze, hogy a gép megfelelően kapcsolt ki (lásd 7. A készülék kikapcsolása c. fejezetet);
2. Húzza ki a víztartályt (A17);
3. Nyissa ki a jobb oldalon található kávéfőző egység zárólapját (A7) (21. ábr.);
4. Nyomja be egyszerre a két színes kioldó gombot, és húzza kifelé a kávétartó szűrőt (22. ábra);
5. Merítse a kávéfőző egységet vízbe kb. 5 percre, majd öblítse el folyóvíz alatt;



Figyelem!

CSAK VÍZZEL ÖBLÍTSE LE

Ne használjon tisztítószert vagy mosogatógépet

A kávéfőző egység tisztításához ne használjon tisztítószert, mert károsíthatja azt.

6. Egy ecsettel távolítsa el a kávéfőző egység zárólapján keresztül látható kávémaradványokat;
7. A tisztítás után tegye vissza a helyére a kávétartó szűrőt; ezután nyomja meg a PUSH gombot úgy, hogy hallani lehessen a kattánást;







Megjegyzés:



Ha a kávétartó szűrőt nehéz beilleszteni, a két kar (23. ábr.) megnyomásával állítsa a szűrőt a megfelelő méretűre (a beillesztés előtt).

- Miután a szűrőt behelyezte, ellenőrizze, hogy a színes gombok kiugrottak-e;
- Zárja vissza a kávéfőző egység zárólapját;
- Tegye vissza a víztartályt.

17. VÍZKÖOLDÁS

Akkor kell vízköoldást végezni a gépen, amikor a kezelőpultton (B) villogni kezd a jelzőfény  (B5) és csak az  OK (B15) és  ESC (B14) ikonok maradnak égve.





Ha szeretné azonnal elvégezni a vízköoldást, nyomjon  OK és kövesse a 4. pontban leírt utasításokat.

A vízköoldás elhalasztásához nyomja meg az  ESC gombot: a kijelzőn villogni kezd a jelzőfény  és arra emlékeztet, hogy a készüléken el kell végezni a vízköoldást.

Figyelem!

- A használat előtt olvassa el a vízköoldó csomagolásán lévő utasításokat és a címkét.
- Kizárólag De'Longhi vízköoldó használatát javasoljuk. Nem megfelelő vízköoldó használata, valamint a nem szabályosan végzett vízköoldás olyan károkat okozhat, melyek javítása nem tartozik a gyártó által vállalt garancia körébe.













Ha vízköoldást kíván végezni a gépen, az alábbiak szerint járjon el:

- Kapcsolja ki a készüléket (Stand-by) a  gomb megnyomásával (A23- 7 ábr.) (lásd a "7.; A készülék kikapcsolása c. fejezetet);
- Ürítse ki a cseptálcát (A15), a zacstartót (A11) és tegye vissza őket a készülékbe;
- Tartsa lenyomva az ikont  (B8) a jelzőfény  (B5) és az ikonok  ESC illetve az  OK bekapcsolásáig;
- Teljesen ürítse ki a víztartályt (A17), vegye ki, ha jelen van, a vizlágyító szűrőt (C4);
- Öntsön vízköoldószert (C3) a víztartályba a tartály oldalán megjelölt A szintig (ez egy 100 ml-es csomagnak felel meg). Ezután adjon hozzá egy liter vizet úgy, hogy az elérje a B szintet (24. ábr.); majd tegye vissza a víztartályt;
- Tegyen egy legalább 1,8 liter őrztartalmú üres edényt a forró víz adagoló (A20) és a kávé adagoló (A19) alá (25. ábr.);

Figyelem! Forrázás veszélye

A cappuccino készítőből és a kávé adagolóból savakat tartalmazó forró víz folyik ki. Ügyeljen arra, hogy ne érintkezzen az oldattal.

- Nyomja meg az ikont  OK a vízköoldószeres folyadék behelyezésének jóváhagyásához: a vízköoldó program beindul;

- Néhány perc elteltével az ikon  ESC (B14) villogni kezd, mely azt jelzi, hogy el kell forgatni a forró víz/gőz szabályozógombot  (A22) I állásba;
 - Miután  I állásba forgatta a szabályozógombot, a vízköoldó program kezdetét veszi és a vízköoldószeres folyadék a cappuccino készítőn keresztül távozik, a gép automatikusan elvégez néhány öblítést, ezáltal távoznak a vízkőlerakódások a gép belsejéből;
- Kb. 35 perc elteltével a készülék megszakítja a vízköoldást és a jelzőfény  (B3) villogni kezd.
- A készülék ezután készen áll arra, hogy friss vízzel elvégezze az öblítést. Ürítse ki a vízköoldószeres oldat összegyűjtésére használt edényt, húzza ki a víztartályt, ürítse ki, öblítse ki folyó vízzel, tölts fel friss vízzel a MAX szintig, majd tegye be a gépbe;
 - Helyezze vissza a vízköoldószeres oldat összegyűjtésére használt üres edényt a kávé adagoló és a cappuccino készítő alá (25. ábr.);
 - Nyomja meg az ikont  OK:  ESC villogása azt jelzi, hogy forgassa a forró víz/gőz szabályozógombot  O állásba;
 - Forgassa a forró víz/gőz  szabályozógombot O állásba az öblítés megkezdéséhez: a forró víz a kávé adagolón keresztül távozik;
 - Egy előre meghatározott idő elteltével villogni kezd az  ESC. Forgassa a szabályozógombot I állásba: az adagolás a cappuccino készítőn keresztül folytatódik. Amikor elfogy a víztartályban lévő víz, felgyullad a jelzőfény  (B3);
 - A készülék ezután készen áll arra, hogy másodszorra friss vízzel végezzen öblítést. Ürítse ki a vízköoldószeres oldat összegyűjtésére használt edényt, vegye ki a víztartályt, ürítse ki, öblítse ki folyó vízzel, tölts fel friss vízzel a MAX szintig, tegye be a vizlágyító szűrőt, ha korábban eltávolította és tegye vissza a víztartályt a gépbe;
 - Tegye vissza az öblítővíz összegyűjtésére használt üres edényt a cappuccino készítő alá;
 - Nyomja meg az  OK ikont: a készülék folytatja az öblítést csak a cappuccino készítőn keresztül;
 - Amikor elfogy a víztartályban lévő víz, a jelzőfény  villog;
 - Ürítse ki a vízköoldó oldat összegyűjtésére használt üres edényt, húzza ki a víztartályt, tölts fel friss vízzel a MAX szintig, majd tegye vissza a gépbe: az ikon  ESC villog.
 - Forgassa a szabályozógombot O állásba;

21. Vegye ki és ürítse ki a cseptálcát (A15) és a zacstartó (A11).

A vízköoldás befejeződött.

i **Megjegyzés!**

- Ha a vízköoldó ciklus nem zajlik le megfelelően (pl. elektromos áram hiánya miatt), javasoljuk a ciklus megismétlését;
- Normális jelenség, ha a vízköoldás után víz van a zacstartóban (A11);
- Ha a víztartály nincs feltöltve a MAX szintig, a készülék harmadik öblítést igényel: erre azért van szükség, hogy biztosan ne maradjon vízköoldó oldal a készülék belsejében.









18. A VÍZ KEMÉNYSÉGÉNEK MEGADÁSA

A  jelzőfény (B5) a víz keménységétől függően egy bizonyos időtartam elteltével jelenik meg.

A készüléket gyári alapbeállításként 4 vízkeménységi fokozatra állították be. Szükség esetén beállíthatja a készüléket a terület vízvezeték hálózatát jellemző valós vízkeménységre, így a készülék ritkábban végez vízköoldást.





18.1 A vízkeménység mérése

1. Vegye ki a csomagolásából a jelen kézikönyvhöz tartozó TOTAL HARDNESS TEST csíkot (C1), mely az angol nyelvű leíráshoz van mellékelve;
2. Kb. egy másodpercre mártsa be a csíkot teljesen egy pohár vízbe;
3. Vegye ki a vízből és enyhén rázza meg. Kb. 1 perc elteltével, a víz keménységétől függően, 1, 2, 3 vagy 4 piros négyzet jelenik meg. Minden egyes négyzet 1 vízkeménységi foknak felel meg;

Reaktív csík	Vízkeménység	Megfelelő programozás
	alacsony	
	közepes	
	magas	
	maximum	

18.2 A vízkeménység megadása

1. Kikapcsolt készülék mellett (standby), de a főkapcsolót nyomva (1 ábr.);

2. Tartsa lenyomva az ikont **2x** (B9) a kezelőpulton levő jelzőfények bekapcsolásáig (B);
3. Nyomja meg az ikont  (B8);
4. Válasszon vízkeménységet ismét megnyomva az ikont :
5. Nyomja meg az ikont  **OK** (B15) a jóváhagyáshoz (vagy  **ESC** (B14) a módosítás nélküli kilépéshez). A jelzőfények kikapcsolnak.

Ezen a ponton a gép újra van programozva az újonnan beállított vízkeménység szerint.

19. VÍZLÁGYÍTÓ SZŰRŐ

Néhány modellen van vízlágyító szűrő (C4): ha az ön gépén nincsen ilyen szűrő, azt tanácsoljuk, vásároljon egyet a De'Longhi vevőszolgálatain.



A szűrő megfelelő használata érdekében kövesse az alábbi utasításokat.

19.1 A szűrő behelyezése

1. Vegye ki a szűrőt (C4) a csomagolásból. A lapon lévő dátumjelző különböző lehet a szűrőtől függően (26 ábr.).
2. Forgassa el a dátumjelzőt úgy, hogy a következő 2 havi használat jelenjen meg.

i **Megjegyzés**

a kávéfőzőgép átlagos használata mellett a szűrő élettartama 2 hónap, ha azonban a készüléket nem használja, de a szűrő telepítve marad, a szűrő élettartama legfeljebb 3 hét.

3. A szűrő aktiválásához folyasson csapvizet a szűrőn található nyílásba a 27 ábrán jelölt módon addig, amíg a víz ki nem folyik a szűrő oldalsó nyílásain. Hagyja legalább egy percig, hogy a víz átmossa a szűrőt;
4. Húzza ki a tartály a gépből és töltsse fel vízzel;
5. Helyezze be a szűrőt a víztartályba és teljesen merítse be kb. 10 másodpercre, döntse meg és finoman nyomja meg, hogy teljesen távozzanak a légbuborékok (28 ábr.).
6. Tegye vissza a szűrőt a helyére (A18) és teljesen nyomja be (29 ábr.);
7. Zárja vissza a tartály fedelét (A16 - 30 ábr.), majd helyezze vissza a tartályt a gépbe;
8. A cappuccino készítő/forró víz adagoló (A20) alá tegyen egy tartályt (űrtartalom: min. 500ml).
9. Forró víz adagolása Forgassa a forró víz/gőz szabályozógombot  (A22) állásba.
10. Adagoljon legalább 500 ml vizet, majd forgassa a forró víz/gőz szabályozógombot  **0** állásba.

Ekkor a szűrő aktív. Használhatja a készüléket.

19.2 A szűrő cseréje

Amikor altelt a két hónap (lásd a dátumjelzőt), vagy a készüléket három hétig nem használja, el kell végezni a szűrő cserét:









1. Vegye ki a víztartályt (A17) a benne lévő használt vízszűrővel (C4) együtt;
2. Vegye ki az új szűrőt a csomagolásból, és kövesse az előző szakasz 2-10 pontjait.









Ekkor az új szűrő aktív. Használhatja a készüléket.











20. MŰSZAKI ADATOK

Feszültség:	220-240 V~ 50/60 Hz max. 10A
Felvett teljesítmény:	1450W
Nyomás:	1,5MPa (15 bar)
A víztartály max. kapacitása:	1,8 l
Méretek LxPxH:	240x440x360 mm
Kábel hossza:	1150 mm
Súly:	9,2 kg
Szemes kávé tartó befogadó képessége:	300 g

A JELZŐFÉNYEK JELENTÉSE

MEGJELENÍTETT JELZŐFÉNYEK	LEHETSÉGES OK	MEGOLDÁS
 <p>VILLOGÓ</p>	Nincs elég víz a tartályban (A17)	Töltse fel és/vagy helyezze be megfelelően a víztartályt, és nyomja be, amíg nem érzi, hogy kattán.
 <p>FOLYAMATOSAN ÉGŐ</p>	A tartály (A17) nincs vagy nem megfelelően van behelyezve	Helyezze be megfelelően a víztartályt, és nyomja be, amíg nem érzi, hogy kattán.
 <p>VILLOGÓ</p>	A zacstartó (A11) tele van	Ürítse ki és tisztítsa ki a zacstartót és a cseptálcát (A15), majd helyezze őket vissza (16 ábr.). Fontos: amikor kiveszi a cseptálcát, a zacstartót is ki kell üríteni, még akkor is, ha nincs teljesen tele. Ha ezt elmulasztja, előfordulhat, hogy a zacstartó a tervezettnél jobban megtelik, és a készülék eltömődik.
 <p>FOLYAMATOSAN ÉGŐ</p>	A tisztítás után nem lett jól visszatéve a zacstartó (A11)	Vegye ki a cseptálcát (A15), és helyezze be a zacstartót.
 <p>FOLYAMATOSAN ÉGŐ</p>  <p>VILLOGNAK</p>	Elfogyott a szemes kávé Az őrölt kávé betöltésére szolgáló tölcser (A4) eltömődött	Töltse fel a szemeskávé tartót (A3 - 9 ábr.). Ürítse ki a tölcser egy ecset segítségével a "18.8 Az őrölt kávé betöltésére szolgáló tölcser tisztítása" c. bekezdésben leírtak szerint.
 <p>FOLYAMATOSAN ÉGŐ</p>  <p>VILLOGÓ</p>	Kiválasztotta az "őrölt kávé" funkciót, de nem tett őrölt kávé a tölcserbe (A4) Az őrölt kávé betöltésére szolgáló tölcser (A4) eltömődött	Tegyen őrölt kávé a tölcserbe (12 ábr.) vagy kapcsolja ki az őrölt kávé funkciót. Ürítse ki a tölcser egy ecset segítségével a "18.8 Az őrölt kávé betöltésére szolgáló tölcser tisztítása" c. bekezdésben leírtak szerint.



 <p>VILLOGÓ</p>	<p>Ne feledje, hogy a készülékben vízköoldást kell végezni</p>	<p>A lehető legrövidebb időn belül végezze el a vízköoldó programot a "19. Vízköoldás" c. fejezet szerint.</p>
 <p>VILLOGÓ</p>  <p>VILLOGNAK</p>	<p>A kávé túl finomra őrölte, így a kávé csak nagyon lassan vagy egyáltalán nem folyik le</p> <p>Vizlágyító szűrő (C4) jelenléte esetén előfordulhat, hogy levegő buborék kerül a hidr. rendszerbe, mely gátolja az adagolást</p>	<p>Főzzen még egy kávé, és miközben a kávédaráló működik, forgassa a daráló finomságát szabályozó gombot (A5 - 8 ábr.) az oramutató járásával megegyező irányba egy osztással a 7 szám felé. Amennyiben legalább 2 kávé lefőzése után a kávé még mindig túl lassan folyik le, fordítsa el a szabályozó gombot még egy fokozattal (lásd a "15.1 A kávédaráló beállítása" c. szakaszt). Ha a probléma továbbra is fennáll, győződjön meg arról, hogy a víztartály (A17) ütközésig van benyomva, forgassa a forró víz/gőz szabályozógombot (A22) I állásba és adagoljon egy kis vizet, amíg a vízfolyás szabályossá nem válik.</p> <p>Adagoljon egy kis vizet a gőz szabályozógombot (A22) I állásba forgatva, amíg a vízfolyás szabályossá nem válik.</p>
 <p>VILLOGÓ</p>  <p>VILLOGÓ</p>	<p>A használt őrölt kávé túl finomra őrölte, így a kávé csak nagyon lassan vagy egyáltalán nem folyik le</p> <p>Vizlágyító szűrő (C4) jelenléte esetén előfordulhat, hogy levegő buborék kerül a hidr. rendszerbe, mely gátolja az adagolást</p>	<p>Ismételje meg az adagolást kevésbé őrölt vagy más típusú kávé használva. Ha a probléma továbbra is fennáll, győződjön meg arról, hogy a víztartály (A17) ütközésig van benyomva, forgassa a forró víz/gőz szabályozógombot (A22) I állásba és adagoljon egy kis vizet, amíg a vízfolyás szabályossá nem válik.</p> <p>Adagoljon egy kis vizet a gőz szabályozógombot (A22) I állásba forgatva, amíg a vízfolyás szabályossá nem válik.</p>
 <p>VILLOGÓ</p>  <p>FOLYAMATOSAN ÉGŐ</p>	<p>HOSSZÚ kávéért kért őrölt kávéval</p>	<p>Helyezzen a tölcserbe (A4) egy csapott mérőkanál (C2) őrölt kávé, majd nyomja meg az  OK (B15) gombot a kávé készítésének folytatásához.</p>

 <p>TOSAN ÉGŐ</p> <p>FOLYAMA-</p>  <p>VILLOGNAK</p>	<p>Túl sok kávéét használt</p>	<p>Válasszon egy gyengébb aromát a  gomb (B8) megnyomásával, vagy csökkentse az örlött kávé mennyiségét.</p>
 <p>VILLOG + VILLOG</p>  <p>VILLOGÓ</p>	<p>A hidraulikus rendszer üres</p>	<p>Forgassa a forró víz/gőz szabályozógombot (A22) I állásba, amíg az adagolás le nem áll, majd forgassa vissza 0 állásba. Ha a forró víz vagy gőz adagolása során beavatkozik a vészjelzés, a szabályozógombot állítsa vissza 0 állásba. Forgassa a forró víz/gőz szabályozógombot I állásba, amíg az adagolás le nem áll, majd forgassa vissza 0 állásba. Ha a probléma továbbra is fennáll, ellenőrizze, hogy a víztartály (A17) teljesen be van nyomva.</p>
 <p>FOLYAMATOSAN ÉGŐ</p>	<p>A készülék belseje nagyon piszkos</p>	<p>Tisztítsa meg gondosan a készüléket a "18. Tisztítás c. fejezet alapján. Ha a tisztítás után még mindig látható az üzenet, forduljon egy ügyfélszolgálathoz.</p>
 <p>VILLOGÓ</p>	<p>A tisztítást követően nem tette vissza a kávéfőző egységet (A8)</p>	<p>Tegye be a kávéfőző egységet a "18.9 A kávéfőző egység tisztítása" c. bekezdésben leírtak szerint.</p>
 <p>VILLOGÓ</p>	<p>Azt jelzi, hogy el kell forgatni a gőz/forró víz szabályozógombot (A22)</p>	<p>Forgassa el a forró víz/gőz szabályozógombot.</p>
 <p>VILLOGÓ</p>  <p>FOLYAMATOSAN ÉGŐ</p>	<p>Azt jelzi, hogy a készülékben vízköoldást kell végezni</p>	<p>A lehető legrövidebb időn belül végezze el a vízköoldást (lásd a "19. Vízköoldás" c. fejezetet).</p>

21. A PROBLÉMÁK MEGOLDÁSA

Az alábbiakban olvashatja néhány esetleges meghibásodás felsorolását.

Ha a problémát nem lehet megoldani a leírtak alapján, vegye fel a kapcsolatot az ügyfélszolgálattal.

PROBLÉMA	LEHETSÉGES OK	MEGOLDÁS
A kávé nem meleg.	Nem melegítette elő a csészéket.	A csészék előmelegítése forró vízzel (Megj.: használhatja a forró víz funkciót).
	A készülék belső rendszere lehült, mert 2-3 perc eltelt az utolsó kávéfőzést követően.	Kávékészítés előtt öblítéssel melegítse fel a belső hidr. rendszert, az ikon  (B15) megnyomásával.
	A beállított kávé hőmérséklet túl alacsony.	A menüben állítson be magasabb hőmérsékletet (lásd a "9. a hőmérséklet beállítása" c. fejezetet). Megjegyzés: A hőmérséklet-változás hatékonyabb a hosszú italok esetében.
A kávé túl híg vagy kevésbé krémes.	A kávé túl durvára őrölte.	A kávédaráló működése közben fordítsa el a kávédarálót szabályozó gombot (A5) az 1-es szám felé az óramutató járásával ellentétes irányban egy fokozattal (8 ábr.). A gombot osztásonként forgassa addig, amíg a kávé nem folyik le megfelelően. A beállítás hatása csak két kávé lefőzése után érezhető (lásd a "15.1 A kávédaráló beállítása" c. szakaszt).
	A kávé nem megfelelő.	Csak presszó kávéfőzőkhöz ajánlott kávé használjon.
A kávé túl lassan vagy csak cseppenként folyik le.	A kávé túl finomra őrölte.	Fordítsa el a kávédarálót szabályozó gombot (A5) a 7-es szám felé az óramutató járásával megegyező irányban egy fokozattal (8. ábra). A gombot osztásonként forgassa addig, amíg a kávé nem folyik le megfelelően. A beállítás hatása csak két kávé lefőzése után érezhető (lásd a "15.1 A kávédaráló beállítása" c. szakaszt).
A készülék nem adagol kávé	A készülék belsejében szennyeződést érezkel: a jelzőfény  (B1) villog	Várja meg, amíg a készülék ismét használatra készen áll és ismét válassza ki a kívánt italt. Ha a probléma továbbra is fennáll, forduljon Szakszervizhez.
Nem lehet kivenni a kávéfőző egységet (A8)	A kikapcsolást nem végezte el megfelelően	Kapcsolja ki a gépet a  gombot (A23) megnyomva (hiv. "7. A készülék kikapcsolása" c. fejezet).
A vízköoldás végén a készülék egy harmadik öblítész igényel	A két öblítési ciklus közben a tartály nem töltődött fel a MAX szintig.	Kövesse a készülék által kért lépéseket, de előbb a csepptálcát (A15) ürítse ki, hogy ne csorduljon ki a víz.

A tejhabban nagy buborékok vannak	A tej nem elég hideg, vagy nem félzsíros	Lehetőleg fölözött vagy félzsíros, hűtő hideg (kb. 5°C) tejet használjon. Ha az eredmény még mindig nem megfelelő, próbáljon ki egy másik márkájú tejet.
A tej nem habos	A cappuccino készítő (A22) és a gőz/forró víz csőr (A21) koszos	Végezze el tisztítását a "16.1 A cappuccino készítő tisztítása használat után" c. szakaszban leírtakat követve.
Használat során megszakad a gőz adagolás	Egy biztonsági berendezés megszakítja a gőz adagolást	Várjon néhány percet, majd aktiválja a gőz funkciót.
A készüléket nem sikerül bekapcsolni	Nem csatlakoztatta a készülék dugóját a hálózatba	Csatlakoztassa a villásdugót a hálózati csatlakozóba (1 ábr.).
	A főkapcsoló (A6) nincs lenyomva	Nyomja meg a főkapcsolót (1 ábr.).
Nem folyik ki kávé az adagoló egyik csőrén vagy egyikén sem.	A kávé adagoló csőrei (A19) el vannak dugulva	Végezze el a csőrök tisztítását a "18.7 A kávé adagoló csőrök tisztítása" szakaszban írtak szerint.

SHRnutí

1. ÚVOD	186
1.1 Písmena v závorkách	186
1.2 Problémy a opravy	186
2. POPIS	186
2.1 Popis přístroje	186
2.2 Popis ovládacího panelu	186
3. PŘÍPRAVNÉ ÚKONY	187
3.1 Před uvedením přístroje do provozu	187
4. ZAPNUTÍ PŘÍSTROJE	187
5. VYPÍNÁNÍ PŘÍSTROJE	187
6. NASTAVENÍ TVRDOSTI VODY	187
7. NASTAVENÍ TEPLoty	187
8. AUTOMATICKÉ VYPNUTÍ	188
9. ÚSPORA ENERGIE	188
10. ZVUKOVÉ HLÁŠENÍ	188
11. VÝCHOZÍ HODNOTY (RESET)	188
12. VYPLACHOVÁNÍ	189
13. PŘÍPRAVA KÁVY	189
13.1 Nastavení kávomlýnku	189
13.2 Rady pro teplejší kávu	189
13.3 Příprava kávy použitím zrnkové kávy	189
13.4 Dočasná změna aroma kávy	190
13.5 Příprava kávy z předemleté kávy	190
13.6 Osobní nastavení aroma a množství	191
14. PŘÍPRAVA CAPPUCCINA	191
14.1 Čištění napěňovače po použití	191
15. VÝDEJ HORKÉ VODY	192
16. ČIŠTĚNÍ	192
16.1 Čištění přístroje	192
16.2 Čištění vnitřního okruhu přístroje	192
16.3 Čištění zásobníku na kávové sedliny	192
16.4 Čištění odkapávací misky a misky na sběr kondenzátu	192
16.5 Čištění vnitřních částí přístroje	193
16.6 Čištění nádržky na vodu	193
16.7 Čištění ústí dávkovače kávy	193
16.8 Čištění nasyčky na vyspání předemleté kávy...	193
16.9 Čištění spařovače	193
17. ODVÁPNĚNÍ	193

18. NAPROGRAMOVÁNÍ TVRDOSTI VODY	194
18.1 Měření tvrdosti vody	194
18.2 Nastavení tvrdosti vody	195
19. ZMĚKČOVACÍ FILTR	195
19.1 Instalace filtru	195
19.2 Výměna filtru	195
20. TECHNICKÉ ÚDAJE	195
21. VÝZNAM KONTROLEK	196
22. ŘEŠENÍ PROBLÉMŮ	198

1. ÚVOD

Děkujeme, že jste si vybrali automatický kávovar na přípravu kávy a cappuccina.

Přejeme Vám hodně zábavy s vaším novým přístrojem. Věnujte pár minut pročtení tohoto návodu k použití. Zamezte tím možnému riziku nebo poškození přístroje.

1.1 Písmena v závorkách

Písmena v závorkách odpovídají vysvětlivkám uvedeným v Popisu přístroje (str. 2-3).

1.2 Problémy a opravy

V případě problémů se je nejprve snažte odstranit, v souladu s pokyny uvedenými v kapitolách "24. Význam kontrolkek" a "25. Řešení problémů".

Pokud by tyto pokyny nevedly k nápravě a v případě žádosti o další informace, doporučujeme se obrátit telefonicky na asistenční zákaznickou službu na čísle uvedeném na přiloženém listu „Zákaznický servis“.

Pokud Vaše země není na tomto seznamu uvedena, zatelefonojte na číslo uvedené v záručním listu. Pro případné opravy se obraťte pouze na technický servis De'Longhi. Adresy jsou uvedeny v záručním listu přiloženém k přístroji.

2. POPIS

2.1 Popis přístroje

(str. 3 - A)















- A1. Víko zásobníku na zrnkovou kávu
- A2. Víko násypky pro předemletou kávu
- A3. Zásobník na zrnkovou kávu
- A4. Násypka na vypsání předemleté kávy
- A5. Otočný regulátor stupně hrubosti mletí kávy
- A6. Hlavní spínač
- A7. Dvířka spařovače
- A8. Spařovač
- A9. Napájecí kabel
- A10. Miska na sběr kondenzované páry
- A11. Zásobník na sběr kávové sedliny
- A12. Tácek na odkládání šálků
- A13. Indikátor hladiny vody v odkapávací misce
- A14. Mřížka misky
- A15. Odkapávací miska
- A16. Víko nádržky na vodu
- A17. Nádržka na vodu
- A18. Uložení změkčovacího filtru vody
- A19. Dávkovač kávy (s nastavitelnou výškou)
- A20. Napěňovač (odnímatelný)
- A21. Tryska horké vody a páry (odnímatelná)
- A22. Kolečko výdeje páry/horké vody

- A23. Tlačítko : pro zapnutí nebo vypnutí přístroje (standby)
- A24. Odkládací plocha na šálky

2.2 Popis ovládacího panelu

(str. 2 - B)

Některé ikony panelu mají dvojitou funkci: ta je označena v závorkách, v rámci popisu.

- B1. Blikající  kontrolka: přístroj se zahřívá
- B2. Kontrolka :
 - svítí: zasuňte zásobník na sedliny (A11)
 - bliká: je nezbytné vyprázdnit zásobník na sedliny
- B3. Kontrolka :
 - svítí: zasuňte nádržku na vodu (A17)
 - bliká: v nádržce není dostatečné množství vody
- B4. Kontrolka : označuje všeobecný alarm (viz kapitola "24. Význam kontrolkek")
- B5. Kontrolka :
 - svítí: probíhá odvápnění
 - bliká: je nezbytné provést odvápnění
- B6. : funkce předemleté kávy
- B7. : aroma kávy
- B8. : volba aroma
- B9. **2x** : pro výdej 2 šálků "espresso" nebo "espresso lungo"
- B10. : výdej "Espresso"
- B11. : výdej "Espresso Lungo"
- B12. : výdej "Káva"
- B13. : výdej "Long"
- B14.  **ESC**:
 - svítí: pro aktivaci funkce páry (Při činnostech programování: stiskněte pro výstup z probíhajícího programování)
 - bliká: je nezbytné otočit kolečkem páry/horké vody (A22)
- B15.  **OK**: pro provedení vyplachování.
(V činnostech programování: stiskněte pro potvrzení programování)

Popis příslušenství

(str. 2 - C)

- C1. Reaktivní proužek
- C2. Dávkovací odměrka pro předemletou kávu
- C3. Odvápnovací přípravek
- C4. Změkčovací filtr (u některých modelů)
- C5. Štěteček k čištění





3. PŘÍPRAVNÉ ÚKONY

3.1 Před uvedením přístroje do provozu

Poznámka:

- U přístroje byla výrobcem provedena kontrola s použitím kávy, je proto naprosto normální, jestliže v mlýnku naleznete stopy kávy. Výrobce zaručuje, že přístroj je zcela nový.
- Doporučujeme vám co nejdříve provést nastavení tvrdosti vody podle postupu popsaneho v kapitole "20. Naprogramování tvrdosti vody".

Postupujte podle následujících pokynů:

1. Připojte přístroj k elektrické síti a stiskněte hlavní spínač (A6) umístěný na zadní straně přístroje (obr. 1).
2. Na ovládacím panelu (B) bliká kontrolka  (B3): vyjměte nádržku na vodu (A17- obr. 2), naplňte ji až po linku MAX čerstvou vodou (obr. 3A), poté nádržku znovu zasuněte (obr. 3B).
3. Na ovládacím panelu bliká ikona  (B14- obr. 5).
4. Umístěte pod napěňovač (A20) nádobu s minimálním objemem 100 ml (obr. 4).
5. Otočte kolečkem páry/horké vody do polohy "I" (obr. 6) a stiskněte ikonu  **OK** (B15) : přístroj vydá vodu z napěňovače.
6. Když se výdej automaticky přeruší, na ovládacím panelu bliká ikona  na znamení nutnosti uvedení kolečka na páru do polohy "0".

Přístroj se vypne.

Pro použití přístroje stiskněte tlačítko  (A23 - obr. 7).

Poznámka:

- Při prvním použití je třeba připravit 4-5 káv nebo 4-5 cappuccin, než přístroj dosáhne uspokojivého výsledku.
- Pro ještě větší zážitek z kávy a lepší výkon přístroje se doporučuje nainstalovat změkčovací filtr (C4) v souladu s pokyny uvedenými v kapitole "21. Změkčovací filtr". Pokud váš model není filtrem vybaven, je možné o něj požádat v autorizovaných servisních střediscích De'Longhi.

4. ZAPNUTÍ PŘÍSTROJE



Poznámka:

Před zapnutím přístroje zkontrolujte, zda je hlavní spínač (A6), umístěný na zadní straně přístroje, stisknutý (obr. 1).

Při každém zapnutí přístroje proběhne cyklus automatického předehřátí a vyplachování, který nelze přerušit. Přístroj je připraven k použití pouze po vykonání tohoto cyklu.

Nebezpečí opaření!

Během vyplachování vytéká z ústí dávkovače kávy (A19) trocha horké vody, která je zachycována do odkapávací misky (A15) pod ním. Dávejte pozor, abyste se nepostříkali vodou.

- Pro zapnutí přístroje stiskněte tlačítko  (A23) (obr. 7): na ovládacím panelu (B) bliká kontrolka  (B1) na znamení, že se přístroj ohřívá.

Během ohřívání přístroj provede vyplachování; takto se zahřeje bojler a zároveň přístroj bude dále dopravovat horkou vodu do vnitřních trubíc, aby se také zahřály.



Přístroj je ve správné teplotě, když na ovládacím panelu kontrolka  zhasne a ikony pro výdej se aktivují.

5. VYPÍNÁNÍ PŘÍSTROJE

Při každém vypínání vykoná přístroj automatické vyplachování, pokud byla připravena káva.

Nebezpečí opaření!

Během vyplachování vytéká z ústí dávkovače kávy (A19) trocha horké vody. Dávejte pozor, abyste se nepostříkali vodou.

- Přístroj lze vypnout stisknutím tlačítka  (A23- obr. 7);
- na ovládacím panelu bliká kontrolka  (B1): pokud je to předvídáno, přístroj provede vyplachování a poté se vypne (stand-by).

Poznámka!

Pokud přístroj nebudete používat delší dobu, odpojte jej z elektrické sítě:

- nejprve přístroj vypnete stisknutím tlačítka  (obr. 7);
- uvolněte hlavní spínač (A6) (obr. 1).

Pozor!



Nikdy hlavní spínač nestiskujte, pokud je přístroj zapnutý.

6. NASTAVENÍ TVRDOSTI VODY

Pokyny týkající se nastavení tvrdosti vody si přečtěte v kapitole "20. Naprogramování tvrdosti vody".

7. NASTAVENÍ TEPLOTY

Pokud si přejete upravit teplotu vody (nízká, střední, vysoká), která slouží k přípravě kávy, je třeba postupovat následovně:

1. Přístroj musí být vypnutý (standby), ale hlavní spínač stisknutý (obr. 1);
2. Držte stisknutou ikonu **2x** (B9), dokud se nerozsvítí ikony na ovládacím panelu (B);
3. Stiskněte ikonu  (B10);
4. Zvolte požadovanou teplotu opětovným stisknutím ikony :

	nížká
	střední
	vysoká

5. Stiskněte ikonu OK (B15) pro potvrzení (nebo ESC (B14) pro výstup bez provedení změny). Kontrolky zhasnou.

Přístroj se vrátí zpět do "stand-by" a teplota je tak naprogramována.

Poznámka:

Změna teploty je účinnější u velkých nápojů.

8. AUTOMATICKÉ VYPNUTÍ

Je možné změnit časový interval tak, aby se přístroj vypnul po 15 nebo 30 minutách nebo po 1, 2 nebo 3 hodinách nepoužívání. Pro naprogramování automatického vypnutí postupujte následovně:

1. Přístroj musí být vypnutý (standby), ale hlavní spínač stisknutý (obr. 1);
2. Držte stisknutou ikonu **2x** (B9), dokud se nerozsvítí ikony na ovládacím panelu (B);
3. Stiskněte ikonu (B11);
4. Zvolte požadovaný časový interval opětovným stisknutím ikony .

	15 min.
	30 min.
	1 hodina
	2 hodiny
	3 hodiny

5. Stiskněte ikonu OK (B15) pro potvrzení (nebo ESC (B14) pro výstup bez provedení změny). Kontrolky zhasnou.

Časový interval automatického vypnutí je tak naprogramován.

9. ÚSPORA ENERGIE

Pomocí této funkce lze aktivovat nebo deaktivovat režim pro úsporu energie. Přístroj je z výrobního závodu přednastaven s aktivní funkcí, což zaručuje nižší spotřebu energie, v souladu s platnými evropskými normami. Pokud chcete změnit nastavení, postupujte následovně:

1. Přístroj musí být vypnutý (standby), ale hlavní spínač stisknutý (obr. 1);
2. Držte stisknutou ikonu **2x** (B9), dokud se nerozsvítí ikony na ovládacím panelu (B).
3. Stiskněte ikonu (B13);
4. Aktivujte/deaktivujte funkci stisknutím ikony :
 - funkce aktivována
 - funkce deaktivována
5. Stiskněte ikonu OK (B15) pro potvrzení (nebo ESC (B14) pro výstup bez provedení změny).
6. Stiskněte ESC pro výstup z menu. Kontrolky zhasnou.

Nastavení úspory energie je tak naprogramováno.

Poznámka!

- V režimu úspory energie je nutné vyčkat před výdejem první kávy několik sekund na předehřátí kávovaru.

10. ZVUKOVÉ HLÁŠENÍ

Touto funkcí se aktivuje nebo deaktivuje zvukové hlášení. Postupujte následovně:



1. Přístroj musí být vypnutý (standby), ale hlavní spínač stisknutý (obr. 1);
2. Držte stisknutou ikonu **2x** (B9), dokud se nerozsvítí kontrolky na ovládacím panelu (B).
3. Stiskněte ikonu **2x** pro aktivaci nebo deaktivaci funkce:
 - funkce aktivována
 - funkce deaktivována
4. Stiskněte ikonu OK (B15) pro potvrzení (nebo ESC (B14) pro výstup bez provedení změny). Kontrolky zhasnou.

Zvukové hlášení je tak naprogramováno.

11. VÝCHOZÍ HODNOTY (RESET)

S touto funkcí jsou obnovena všechna nastavení (teplota, automatické vypnutí, tvrdost vody, úspora energie a všechna nastavení množství se vrátí na výchozí hodnoty).

1. Přístroj musí být vypnutý (standby), ale hlavní spínač stisknutý (obr. 1);
2. Držte stisknutou ikonu **2x** (B9), dokud se nerozsvítí ikony na ovládacím panelu (B).

3. Stiskněte ikonu  (B12): zrnka (B7) na ovládacím panelu blikají;
4. Stiskněte ikonu  **OK** (B15) pro návrat na výchozí hodnoty (nebo  **ESC** (B14) pro výstup bez provedení změny). Kontrolky zhasnou.

Nastavení a množství nápojů se tak vrátí na výchozí hodnoty.



12. VYPLACHOVÁNÍ

Pomocí této funkce je možné nechat vytéct horkou vodu z dávkovače kávy (A19), aby se vyčistil a zahřál vnitřní okruh přístroje. Umístěte pod dávkovač kávy a horké vody nádobu o objemu min. 100ml.



Pozor! Nebezpečí opaření.

Při výdeji horké vody nenechávejte přístroj bez dozoru.

- 1) Pro aktivaci této funkce stiskněte  **OK** (B15);
- 2) Po několika vteřinách z dávkovače kávy vyteče horká voda, která vyčistí a ohřeje vnitřní okruh přístroje.
- 3) Pro ruční přerušení funkce stiskněte znovu  **OK**.



Poznámka!

- V případě nečinnosti vyšší než 3 až 4 dny je důrazně doporučeno, jakmile je přístroj opět zapnutý, provést před jeho použitím 2-3 vyplachování;
- Je normální, že po provedení této funkce bude voda v zásobníku na kávové sedliny (A11).

13. PŘÍPRAVA KÁVY

13.1 Nastavení kávomlýnku

Mlýnek na kávu není třeba nastavovat, alespoň zpočátku, neboť byl výrobcem nastaven tak, aby bylo dosaženo správného vydání kávy.

Pokud však po prvních kávkách dochází k výdeji nepřilíš korpózní kávy s malým množstvím pěny nebo k příliš pomalému výdeji kávy (po kapkách), je třeba výdej kávy upravit pomocí otočného regulátoru stupně hrubosti mletí kávy (A5) (obr.8).



Poznámka:

Otočným regulátorem je možné otáčet pouze tehdy, když je kávomlýnek v provozu.



Pokud káva vytéká pomalu nebo nevytéká vůbec, otočte o jednu aretační polohu ve směru hodinových ručiček k číslu 7.

Pro dosažení výdeje hustší kávy nebo pro zlepšení vzhledu pěny otáčejte proti směru hodinových ručiček o jednu aretač-

ní polohu k číslu 1 (ne více než jednu aretační polohu najednou, v opačném případě může káva vytékat po kapkách).

Tato změna se projeví teprve po výdeji nejméně 2 po sobě následujících káv. Pokud po této úpravě výsledek ještě není uspokojivý, je zapotřebí zopakovat úpravu otočením otočného regulátoru o další aretační polohu.

13.2 Rady pro teplejší kávu

Pro dosažení teplejší kávy se doporučuje:









- provést vypláchnutí stisknutím  **OK** (B15);
- šálky nahřát horkou vodou použitím funkce horká voda (viz kapitola "17. Výdej horké vody");
- zvýšit teplotu kávy (viz kapitola "8. Nastavení tvrdosti vody").





13.3 Příprava kávy použitím zrnkové kávy



Nepoužívejte zelená, karamelizovaná kávová zrnka nebo kávová zrnka obalená v cukru, protože by se mohla nalepit do mlýnku na kávu a znemožnit jeho používání.





1. Nasypte zrnkovou kávu do příslušného zásobníku (A3) (obr. 9);
2. Umístěte pod ústí dávkovače kávy (A19):
 - 1 šálek, pokud si přejete 1 kávu (obr. 10);
 - 2 šálky, pokud si přejete 2 kávy.
3. Sklopte dávkovač co nejbližší k šálkům: tak získáte lepší pěnu (obr. 11);
4. Zvolte požadovanou kávu:

Recept	Množství	Nastavitel- né množství	Přednas- tavené aroma
 Espresso (B10)	≈ 40 ml	od ≈20 do ≈ 80ml	
 Espresso Lungo (B11)	≈ 120 ml	od ≈80 do ≈180c	
 Káva (B12)	≈ 180 ml	od ≈100 do ≈240cc	
 Long (B13)	≈ 160 ml	od ≈115 do ≈250cc	

2x (B9) +  Espresso (B10)	≈ 40 ml x 2 šálky	--	
2x (B9) +  Espresso Lungo (B11)	≈ 120 ml x 2 šálky	--	

5. Příprava je zahájena a na ovládacím panelu (B) zůstane rozsvícená kontrolka týkající se zvolené ikony.

Poznámka:

- Pro přípravu 2 šálek "espresso" nebo "espresso lungo" současně:
 - Stiskněte ikonu "2X" (B9): rozsvítí se ikony týkající se volitelných nápojů a ikona "2X" bliká. Stiskněte  nebo : příprava se spustí.
- Alternativně postupujte následovně:
 - Stiskněte  nebo : příprava se spustí a ikona "2X" několik vteřin bliká. Stiskněte ikonu "2X", když bliká.
- Zatímco přístroj připravuje kávu, může být výdej zastaven v kterémkoli okamžiku opětovným stisknutím ikony výdeje.
- Když je výdej dokončen a přejete si zvýšit množství kávy v šálku, postačí přidržet stisknutou (do 3 vteřin) jednu z ikon pro výdej kávy (B10 - B13).

Po dokončení přípravy bude přístroj připraven k dalšímu použití.





Poznámka:

- Během používání se na ovládacím panelu (B) mohou rozsvítit kontrolky, jejichž význam je uveden v kapitole "24. Význam kontrolky".
- Pro získání teplejší kávy odkazujeme na odstavec "15.2 Rady pro teplejší kávu".
- Pokud káva vytéká pouze po kapkách, s malým množstvím pěny nebo je příliš studená, prostudujte si rady uvedené v kapitole "25. Řešení problémů".
- Pro osobní nastavení nápojů podle vlastních chutí nahleďte do odstavce "15.6 Osobní nastavení aroma a množství".

13.4 Dočasná změna aroma kávy

Pro dočasné osobní nastavení aroma kávy stiskněte  (B8):

	X-SLABÉ
	SLABÉ

	STŘEDNÍ
	SILNÉ
	X-SILNÉ
	(viz "15.5 Příprava kávy z předemleté kávy")

Poznámka:

- Změna aroma není uložena do paměti a při příštím automatickém výdeji přístroj zvolí přednastavenou hodnotu.
- Pokud výdej není proveden do několika sekund po osobním nastavení aroma, vrátí se aroma na přednastavenou hodnotu.

13.5 Příprava kávy z předemleté kávy



Pozor!



- Nikdy nesypte předemletou kávu do vypnutého kávovaru; zabrání se tím jejímu rozspání uvnitř přístroje a jeho znečištění. Přístroj by se takto mohl poškodit.
- Nesypte nikdy více než 1 zaručovanou odměrku (C2), jinak by mohlo dojít ke znečištění přístroje nebo k ucpaní náspyky (A4).



Poznámka:

Pokud používáte předemletou kávu, je možné připravit vždy jen jeden šálek kávy.

- Stiskněte opakovaně ikonu  (B8), dokud se nerozsvítí kontrolka  (B6).
- Ujistěte se, že náspyka není ucpaná, pak nasypte jednu rovnou odměrku předemleté kávy (obr. 12).
- Umístěte jeden šálek pod ústí dávkovače kávy (A19) (obr. 10).
- Zvolte požadovanou kávu:

Recept	Množství
 Espresso (B10)	≈ 40 ml
 Espresso Lungo (B11)	≈ 120 ml
 Káva (B12)	≈ 180 ml

 Long (B13)	≈ 160 ml
---	----------

5. Příprava je zahájena a na ovládacím panelu (B) zůstane rozsvícená kontrolka týkající se zvolené ikony.



V polovině přípravy kontrolka  bliká: nasypete novou odměrku předemleté kávy a stiskněte  OK (B15).



Poznámka:

Pokud je režim „Úspora energie“ aktivovaný, může trvat několik vteřin, než dojde k výdeji první kávy.

13.6 Osobní nastavení aroma a množství

Přístroj je z výroby nastaven na vydání kávy se standardním aroma a množstvím (viz tabulka odstavce "15.3 Příprava kávy použitím zrnkové kávy").

Pro osobní nastavení kávy postupujte následovně:

1. Umístěte jeden šálek nebo dostatečně velkou sklenici pod ústí dávkovače kávy (A19);
2. Stiskněte  (B8), až do zvolení požadovaného aroma (viz odstavec "15.4 Dočasná změna aroma kávy");
3. Stiskněte a držte stisknutou ikonu týkající se kávy určené k osobnímu nastavení: tato ikona bude blikat a blikají 4 krát všechny výstražné kontrolky;
4. Znovu uvolněte ikonu: ikona bliká a přístroj zahájí výdej kávy;
5. Když káva v šálku dosáhne požadovaného množství, znovu stiskněte ikonu kávy.

V tomto okamžiku jsou aroma a množství kávy v šálku naprogramovány podle nového nastavení.

14. PŘÍPRAVA CAPPUCCINA



Během těchto příprav vychází pára: dávejte pozor, abyste se neopařili.

1. Pro cappuccino připravte kávu do velkého šálku.
2. Naplníte nádobku, pokud možno opatřenou držadlem, abyste se neopařili, s asi 100 gramy mléka pro každé cappuccino, které chcete připravit. Při výběru velikosti nádobky berte na vědomí, že se objem zvýší 2 až 3krát.



Poznámka:





Pro dosažení hustší a bohatší pěny použijte zcela odtučněné mléko nebo polotučné mléko o teplotě, kterou má v lednici (cca 5 °C). Aby se zabránilo tvorbě málo našlehaného mléka nebo velkým bublinám, vyčistěte pokaždé napěňo-

vač tak, jak je popsáno v odstavci "16.1 Čištění napěňovače po použití".

3. Pro umožnění použití nádob různých rozměrů je možné napěňovač (A20) lehce vytočit směrem ven.
4. Ponořte napěňovač do nádobky s mlékem a dávejte pozor, abyste nikdy neponořili černý volící kroužek.



Neotáčejte napěňovačem silou (obr. 13): mohl by se rozbít!

5. Stiskněte ikonu  (B14); kontrolka  (B1) bliká na znamení, že se přístroj ohřívá.
6. Když je přístroj ve správné teplotě, vypne se kontrolka  a ikona  bliká.
7. Poté otočte kolečkem páry/horké vody  (A22) do polohy I. Po několika vteřinách vyjde z napěňovače pára, která dodá mléku krémový vzhled a zvýší jeho objem. Pro získání krémovější pěny pohybujte nádobkou otáčivými pohyby zezdola nahoru.
8. Jakmile je dosažena požadovaná pěna, přerušete výdej páry otočením kolečka do polohy 0.



Před vyjmutím nádobky s napěněným mlékem vypněte páru, abyste se vyhnuli opaření stříkajícím horkým mlékem.

9. Přidejte napěněné mléko k předem připravené kávě. Cappuccino je hotové: ocukrujte podle libosti, a pokud si přejete, posypte pěnu trochou kakaového prášku.



Poznámka!

Pokud je aktivovaný režim "Úspora energie", může trvat několik vteřin, než dojde k výdeji páry.

14.1 Čištění napěňovače po použití

Čistěte napěňovač (A20) po každém použití, vyhnete se tak ukládání zbytků mléka uvnitř anebo jeho ucpání.



Během čištění vytéká z napěňovače trocha horké vody. Dávejte pozor, abyste se nepostříkali vodou.



1. Nechte vytéct trochu vody otočením kolečka páry / horké vody  (A22) do polohy I. Poté přerušete výdej uvedením kolečka do polohy 0.
2. Vyčkejte několik minut, než se napěňovač ochladí: otočte napěňovačem proti směru hodinových ručiček a stáhněte jej dolů a sejměte (obr. 14).
3. Stáhněte trysku dolů (A21 - obr. 15).
4. Zkontrolujte, zda otvory označené šipkou na obr. 16 nejsou zanesené. Pokud je to nutné, vyčistěte je pomocí špendlíku.
5. Znovu zasuňte trysku a znovu nasadte napěňovač na trysku jeho zatlačením směrem nahoru a otočením ve směru hodinových ručiček až do zacvaknutí.

15. VÝDEJ HORKÉ VODY



Pozor! Nebezpečí opaření.

Při výdeji horké vody nenechávejte přístroj bez dozoru. Trubička napěňovače (A20) se během výdeje zahřívá.

1. Umístíte pod napěňovač nádobu (A20) (co nejlíže, aby nedocházelo k rozstříkávání vody).
2. Otočte kolečkem páry/horké vody  (A22) do polohy I.
3. Pro ruční přerušení výdeje horké vody otočte kolečkem páry/horké vody  do polohy 0.



Poznámka!

Pokud je aktivovaný režim "Úspora energie", může trvat několik vteřin, než dojde k výdeji horké vody a páry.

16. ČIŠTĚNÍ

16.1 Čištění přístroje

Následující části přístroje je nutné pravidelně čistit:

- vnitřní okruh přístroje;
- zásobník na kávové sedliny (A11);
- odkapávací miska (A15) a miska na sběr kondenzátu (A10);
- nádržka na vodu (A17);
- ústí dávkovače kávy (A19);
- napěňovač (A20- "16.1 Čištění napěňovače po použití");
- násypka na vsypání předemleté kávy (A4);
- spařovač (A8), přístupný po otevření servisních dvířek (A7);
- ovládací panel (B).



Pozor!

- Na čištění přístroje nepoužívejte ředidla, abrazivní čisticí prostředky nebo alkohol. U superautomatických přístrojů DeLonghi není nutné používat k čištění přístroje chemické přísady.
- Žádná část přístroje se nesmí mýt v myčce na nádobí, kromě mřížky misky (A14).
- Na odstraňování vodního kamene nebo kávových usazenin nikdy nepoužívejte kovové předměty, protože by mohlo dojít k poškození kovového nebo plastového povrchu.

16.2 Čištění vnitřního okruhu přístroje

V případě nečinnosti vyšší než 3 až 4 dny je důrazně doporučeno, před jeho použitím, přístroj zapnout a provést výdej:

- 2-3 vyplachování stisknutím  (B15);
- horké vody, na několik vteřin (kapitola "17. Výdej horké vody");



Poznámka:

Je normální, že po provedení takového čištění bude voda v zásobníku na kávové sedliny (A11).

16.3 Čištění zásobníku na kávové sedliny

Když kontrolka  (B2) bliká, je třeba vyprázdnit zásobník na sedliny (A11) a vyčistit jej. Dokud nedojde k vyčištění zásobníku na sedliny, přístroj nebude schopen připravovat kávu. Přístroj signalizuje nutnost vyprázdnění zásobníku, i když ještě není plný, pokud již uběhlo 72 hodin od prvního výdeje (aby se výpočet těchto 72 hodin mohl řádně provést, přístroj nesmí být nikdy vypínán hlavním spínačem - A6).



Pozor! Nebezpečí opaření

Pokud se připravuje několik cappuccin najednou, kovový tácek na odkládání šálků (A12) se ohřeje. Počkejte, až vychladne, a poté jej uchopte pouze za přední část.

Pro čištění (při zapnutém přístroji):

- Vyjměte odkapávací misku (A15) (obr. 17), vyprázdněte ji a vyčistěte.
- Vyprázdněte a pečlivě vyčistěte zásobník na sedliny (A11), odstraňte veškeré zbytky, které se usadily na dně.
- Zkontrolujte misku na sběr kondenzátu (A10) (červené barvy) a je-li plná, vyprázdněte ji.

16.4 Čištění odkapávací misky a misky na sběr kondenzátu



Pozor!

Odkapávací miska (A15) je vybavena plovoucím indikátorem (A13) hladiny vody (červené barvy), který signalizuje hladinu vody uvnitř (obr. 18). Dříve než tento indikátor začne přechýtat z tácku na odkládání šálků (A12), je třeba vyprázdnit a vyčistit misku, jinak by voda mohla přetéct a poškodit přístroj, opěrný pult nebo okolní prostor.

Pro vyjmutí odkapávací misky:

1. Vyjměte odkapávací misku a zásobník na kávové sedliny (A11) (obr. 17);
2. Odstraňte tácek na odkládání šálků (A12), mřížku misky (A14), poté vyprázdněte odkapávací misku a zásobník na sedliny a všechny součásti umyjte;
3. Zkontrolujte misku na sběr kondenzátu (A10) (červené barvy) a je-li plná, vyprázdněte ji;
4. Zasuňte zpět odkapávací misku spolu s mřížkou a zásobníkem na kávové sedliny.



Pozor!

Při vyjmutí odkapávací misky je nutné vyprázdnit zásobník na sedliny, i když není zcela zaplněný.

Pokud tento úkon neprovedete, může se stát, že při přípravě dalších káv se zásobník na sedliny naplní nadměrně a přístroj se zanezá zbytky použité kávy.

16.5 Čištění vnitřních částí přístroje



Nebezpečí úrazu elektrickým proudem!

Před jakýmkoliv čištěním vnitřních částí přístroje musí být přístroj vypnutý (viz kapitola "7. Vypínání přístroje") a odpojený od elektrické sítě. Přístroj nikdy neponořujte do vody.

1. Pravidelně (přibližně jednou za měsíc) kontrolujte, zda vnitřní prostor přístroje (přístupný po vyjmutí odkapávací misky) (A15) není znečištěný. V případě potřeby odstraňte kávovou sedimentu pomocí štetěčku a houbičky;
2. Všechny zbytky vysajte vysavačem (obr. 19).

16.6 Čištění nádržky na vodu

1. Pravidelně (přibližně jednou za měsíc) a po každé výměně změkčovacího filtru (C4) (je-li součástí dodávky) vyčistěte nádržku na vodu (A17) vlhkým hadříkem a malým množstvím jemného čistícího prostředku;
2. Odstraňte filtr (C4) (je-li součástí dodávky) a opláchněte ho pod tekoucí vodou;
3. Znovu vložte filtr zpět (je-li součástí dodávky), naplňte nádrž čerstvou vodou a zasuňte ji zpět;
4. (pouze pro modely se změkčovacím filtrem) Vydejte 100 ml vody.

16.7 Čištění ústí dávkovače kávy

1. Pravidelně čistěte ústí dávkovače kávy (A19) pomocí houbičky nebo hadříku (obr. 20A);
2. Zkontrolujte, zda otvory dávkovače kávy nejsou zanesené. V případě potřeby odstraňte zbytky kávy pomocí párátko (obr. 20B).

16.8 Čištění násypky na vsypání předemleté kávy

Pravidelně kontrolujte (přibližně jednou za měsíc), zda násypka pro vsypání předemleté kávy (A4) není ucpaná. V případě potřeby odstraňte kávovou sedimentu pomocí štetěčku.

16.9 Čištění spařovače

Spařovač musí být čištěn alespoň jednou měsíčně.



Pozor!

Spařovač nelze vytáhnout, pokud je přístroj zapnutý.

1. Ujistěte se, že byl přístroj správně vypnutý (viz kapitola "7. Vypínání přístroje");
2. Vyjměte nádržku na vodu (A17);
3. Otevřete dvířka spařovače (A7) (obr. 21) umístěná na pravém boku;
4. Dvě barevná uvolňovací tlačítka zatlačte směrem dovnitř a současně vyjměte spařovač směrem ven (obr. 22);
5. Spařovač ponořte na přibližně 5 minut do vody a potom opláchněte pod tekoucí vodou;



Pozor!

OPLÁCHŇTE POUZE VODOU

Ne mycí prostředky - ne myčka na nádobí
Vyčistěte spařovač bez saponátů, které by jej mohly poškodit.

6. Pomocí štetěčku vyčistěte případné zbytky kávy v uložení spařovače, které jsou vidět přes dvířka spařovače;
7. Po vyčištění zasuňte spařovač zpět do držáku; poté zatlačte na nápis PUSH, dokud neuslyšíte zacvaknutí;







Poznámka:



Pokud spařovač nejde zasunout, je třeba jej (před zasunutím) správně zapolohovat dvěma páčkami (obr. 23).

8. Po zasunutí zkontrolujte, zda se dvě barevná tlačítka vysunula směrem ven;
9. Zavřete dvířka spařovače;
10. Vložte znovu nádržku na vodu.

17. ODVÁPŇNĚNÍ

Odvápněte přístroj, když na ovládacím panelu (B) bliká kontrolka  (B5) a pouze ikony  OK (B15) a  ESC (B14) zůstanou rozsvícené.

Chcete-li provést činnost ihned, stiskněte  OK a proveďte úkony od bodu 4.





Pro odložení odvápnění na jiný okamžik stiskněte  ESC: na displeji kontrolka  bliká a připomíná, že přístroj potřebuje být odvápněn.



Pozor!

- Před použitím si přečteně pokyny a značení odvápnovacích prostředků, uvedené na jeho obalu.
- Doporučujeme používat výhradně odvápnovací přípravky De'Longhi. Použití nevhodných odvápnovacích přípravků, jakož i nesprávné provádění odvápnění, může vést ke vzniku vad, na které se nevztahuje záruka výrobce.



Pokud si přejete provést odvápnění přístroje, postupujte následovně:

1. Vypněte přístroj (stand-by) stisknutím tlačítka  (A23 - obr. 7) (viz kapitola "7. Vypínání přístroje");
2. Vyprázdněte odkapávací misku (A15) a zásobník na sedimentu (A11) a znovu je zasuňte do přístroje;
3. Držte stisknutou ikonu  (B8) až do rozsvícení kontrolky  (B5) a ikonu  ESC a  OK;
4. Vyprázdněte zcela nádržku na vodu (A17) a odstraňte, je-li přítomen, změkčovací filtr (C4);
5. Nalijte odvápnovač (C3) do nádržky na vodu po úroveň A (odpovídá balení 100 ml) vyraženou na vnitřní straně ná-









- držky a poté přidejte jeden litr vody až po úroveň B (obr. 24); poté zasuňte zpět nádržku na vodu;
- Umístíte pod napěňovač (A20) a pod dávkovač kávy (A19) nádobu o objemu min. 1,8 litru (obr. 25);

Pozor! Nebezpečí opaření

Z napěňovače a dávkovače kávy vytéká horká voda obsahující kyseliny. Dávejte tedy pozor, abyste nepřišli do kontaktu s tímto roztokem.

- Stiskněte ikonu  **OK** pro potvrzení vložení odvápnovacího roztoku: program odvápnění se spustí;
- Po několika minutách ikona  **ESC** (B14) bliká na znamení otočení kolečkem páry/horké vody  do polohy I;
- Když je knoflík otočen do polohy I, program odvápnění se spustí a odvápnovací roztok vytéká z napěňovače a automaticky provede několik vypláchnutí s přestávkami, aby se odstranily usazeniny vodního kamene uvnitř kávovaru;

Po zhruba 35 minutách přístroj přeruší odvápnění a kontrolka  (B3) bliká.

- Přístroj je nyní připraven k procesu vyplachování čerstvou vodou. Vyprázdněte nádobu, kterou jste použili k zachycení odvápnovacího roztoku a vyjměte nádržku na vodu, vyprázdněte ji, vypláchněte pod tekoucí vodou, naplňte ji čerstvou vodou až do úrovně MAX a vložte do přístroje;
- Znovu umístíte prázdnou nádobu, použitou pro zachycení odvápnovacího prostředku, pod dávkovač kávy a napěňovač (obr. 25);
- Stiskněte ikonu  **OK**;  **ESC** bliká na znamení otočení kolečkem páry/horké vody  do polohy 0;
- Otočte kolečkem horké vody/páry  do polohy 0 pro zahájení vyplachování: z dávkovače kávy vytéká horká voda;
- Po přednastavené době bliká  **ESC**. Otočte knoflíkem do polohy I: výdej pokračuje z napěňovače. Když došla voda v nádržce, rozsvítí se kontrolka  (B3);
- Přístroj je nyní připraven k druhému procesu vyplachování čerstvou vodou. Vyprázdněte nádobu, kterou jste použili k zachycení výplachové vody a vyjměte nádržku na vodu, vyprázdněte ji, vypláchněte pod tekoucí vodou, naplňte ji čerstvou vodou až do úrovně MAX, vložte, pokud jste předtím odstranili, změkčovací filtr a zasuňte nádržku do přístroje;
- Umístíte prázdnou nádobu, použitou pro zachycení výplachové vody, pod napěňovač;
- Stiskněte ikonu  **OK**: přístroj bude pokračovat ve vyplachování pouze od napěňovače;
- Když došla voda v nádržce, kontrolka  bliká;

- Vyprázdněte nádobu použitou pro zachycení výplachové vody, vyjměte a naplňte nádržku na vodu čerstvou vodou až do úrovně MAX a znovu ji zasuňte do přístroje: ikona  **ESC** bliká;
 - Otočte kolečkem do polohy 0;
 - Vyprázdněte a znovu zasuňte odkapávací misku (A15) a zásobník na sedliny (A11).
- Proces odvápnění je tak dokončen.

Poznámka!

- Pokud by odvápnovací cyklus nebyl ukončen správně (např. nedostatek dodávky energie), je doporučeno cyklus opakovat;
- Je normální, že po provedení odvápnovacího cyklu bude voda v zásobníku na kávové sedliny (A11);
- Přístroj vyžaduje třetí opláchnutí v případě, že nádržka na vodu nebyla naplněna až do úrovně max: to aby bylo zaručeno, že se ve vnitřních trubkách přístroje nenachází odvápnovací roztok.







18. NAPROGRAMOVÁNÍ TVRDOTI VODY

Kontrolka  (B5) se rozsvítí po stanovené době používání, která závisí od tvrdosti vody.

Přístroj je z výroby nastaven na stupeň 4 tvrdosti. Podle potřeby je možné přístroj naprogramovat podle skutečné tvrdosti vody používané v různých oblastech a snížit tak interval odvápnění.

18.1 Měření tvrdosti vody

- Vyjměte z obalu dodaný reaktivní proužek (C1) "TOTAL HARDNESS TEST", který je součástí příručky v anglickém jazyce;
- Přibližně na jednu sekundu ponořte celý proužek do sklenice s vodou;
- Vytáhněte proužek z vody a lehce jím zatřeptejte. Přibližně po minutě se zobrazí 1, 2, 3 nebo 4 červené čtverečky podle tvrdosti vody, přičemž každý čtvereček odpovídá 1 stupni tvrdosti;

Reaktivní proužek	Tvrdost vody	Odpovídající nastavení
	nízká	
	střední	
	vysoká	

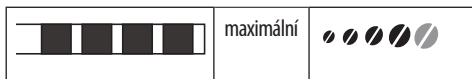

18.2 Nastavení tvrdosti vody

1. Přístroj musí být vypnutý (standby), ale hlavní spínač stisknutý (obr. 1);
2. Držte stisknutou ikonu **2x** (B9), dokud se nerozsvítí ikony na ovládacím panelu (B);
3. Stiskněte ikonu (B8);
4. Zvolte stupeň tvrdosti vody opětovným stisknutím ikony :
5. Stiskněte ikonu **OK** (B15) pro potvrzení (nebo **ESC** (B14) pro výstup bez provedení změny). Kontrolky zhasnou.

V tomto okamžiku je přístroj přeprogramován podle nového nastavení tvrdosti vody.

19. ZMĚKČOVACÍ FILTR

Některé modely jsou vybaveny změkčovacím filtrem (C4); pokud to není případ vašeho modelu, doporučujeme vám zakoupit jej v autorizovaných servisních střediscích De'Longhi.

Pro správné použití filtru dodržujte níže uvedené pokyny.

19.1 Instalace filtru

1. Vyjměte filtr (C4) z obalu. Datumovka disku se liší v závislosti na dodaném filtru (obr. 26);
2. Otáčejte diskem datumovky, dokud se nezobrazí příští 2 měsíce použití.



Poznámka

Při běžném používání přístroje je trvanlivost filtru dva měsíce; jestliže zůstane přístroj nepoužívaný s nainstalovaným filtrem, jeho trvanlivost je maximálně 3 týdny.

3. Pro aktivaci filtru nechte téct vodu z vodovodu do otvoru filtru, jak je znázorněno na obr. 27, dokud voda nebude vycházet z bočních otvorů po dobu více než jedné minuty;
4. Vyjměte nádržku (A17) z přístroje a naplňte ji vodou;
5. Zasuňte filtr do nádržky na vodu a úplně jej ponořte zhruba na deset vteřin, přitom jej nakloňte tak, aby se uvolnily vzduchové bubliny (obr. 28).
6. Zasuňte filtr do příslušného uložení (A18) a zatlačte až na doraz (obr. 29);
7. Uzavřete nádržku víkem (A16 - obr. 30), pak ji znovu zasuňte do přístroje;
8. Umístěte pod napěňovač/dávkovač horké vody (A20) nádobu (objem: min. 500ml).

9. Vydejte horkou vodu otočením kolečka páry/horké vody (A22) do polohy **I**.
10. Vydejte alespoň 500 ml vody, poté otočte kolečkem páry/horké vody do polohy **0**.

Nyní je filtr aktivovaný a je možné používat přístroj.

19.2 Výměna filtru

Když uběhly dva měsíce používání (viz datumovka), anebo když přístroj nebyl používán víc než 3 týdny, je zapotřebí provést výměnu filtru:









1. Vytáhněte nádržku (A17) a použitý filtr (C4);
2. Vyjměte nový filtr z obalu a postupujte, jak je ukázáno v bodech 2 až 10 předchozího odstavce.







Nyní je filtr aktivovaný a je možné používat přístroj.









20. TECHNICKÉ ÚDAJE

Napětí:	220-240 V~ 50/60 Hz max. 10A
Příkon:	1450W
Tlak:	1,5MPa (15 bar)
Max. kapacita nádržky na vodu:	1,8 l
Rozměry ŠxHxV:	240x440x360 mm
Délka kabelu:	1150 mm
Hmotnost:	9,2 kg
Max. kapacita zásobníku na zrnkovou kávu:	300 g

21. VÝZNAM KONTROLEK

ZOBRAZENÉ KONTROLY	MOŽNÁ PŘÍČINA	NÁPRAVA
 <p>BLIKAJÍCÍ</p>	V nádržce (A17) není dostatečné množství vody	Naplňte nádržku na vodu a/nebo ji správně zasuňte a tlačte až na doraz, dokud neuslyšíte zacvaknutí.
 <p>ROZSVÍCENÁ</p>	Nádržka (A17) není zasunuta nebo není zasunuta správně	Nádržku správně zasuňte a zatlačte až na doraz, dokud neuslyšíte zacvaknutí.
 <p>BLIKAJÍCÍ</p>	Zásobník na sedliny (A11) je plný	Vyprázdněte zásobník na sedliny, odkapávací misku (A15) a vyčistěte je, pak je znovu zasuňte (obr. 16). Důležité: při vyjmutí odkapávací misky je vždy nutné vyprázdnit zásobník na sedliny, i když není zcela zaplněný. Pokud tento úkon neprovedete, může se stát, že při přípravě dalších káv se zásobník na sedliny naplní nadměrně a přístroj se zanese zbytky použité kávy.
 <p>ROZSVÍCENÁ</p>	Po čištění nebyl vložen zásobník na sedliny (A11)	Vytáhněte odkapávací misku (A15) a vložte zásobník na sedliny.
 <p>ROZSVÍCENÁ</p>	Zrnka kávy jsou spotřebována	Naplňte zásobník zrnkové kávy (A3 - obr. 9).
 <p>BLIKAJÍCÍ</p>	Násypka na předemletou kávu (A4) je zanesená	Vyprázdněte násypku pomocí štetceku podle popisu v odst. "18.8 Čištění násypky na vsepání předemleté kávy".
 <p>ROZSVÍCENÁ</p>	Byla zvolena funkce "předemletá káva", ale předemletá káva nebyla nasypána do násypky (A4)	Vsypte předemletou kávu do násypky (obr. 12) nebo zrušte funkci předemleté kávy.
 <p>BLIKAJÍCÍ</p>	Násypka na předemletou kávu (A4) je zanesená	Vyprázdněte násypku pomocí štetceku podle popisu v odst. "18.8 Čištění násypky na vsepání předemleté kávy".
 <p>BLIKAJÍCÍ</p>	Připomíná, že je nezbytné přístroj odvápnit	Je nezbytné co nejdříve provést program odvápnění, který je popsán v kap. "19. Odvápnění".

 <p>BLIKAJÍCÍ</p> <p>BLIKAJÍCÍ</p>	<p>Namletí je příliš jemné a káva tedy vytéká pomalu nebo vůbec</p>	<p>Zopakujte výdej kávy a za provozu mlýnku na kávu otočte regulátorem mletí kávy (A5 - obr. 8) ve směru hodinových ručiček o jednu aretační polohu směrem k číslu 7. Pokud je po přípravě nejméně 2 káv příprava stále příliš pomalá, zopakujte úpravu otočením regulátoru o další aretační polohu (viz odst. "15.1 Nastavení kávomlýnku"). Pokud problém přetrvává, ujistěte se, že je nádržka na vodu (A17) zasunuta až na doraz, otočte kolečkem výdeje horké vody/páry (A22) do pol. I a vydejte trochu horké vody, dokud není tok pravidelný.</p>
 <p>BLIKAJÍCÍ</p> <p>BLIKAJÍCÍ</p>	<p>Namletí použité předemleté kávy je příliš jemné a káva tedy vytéká pomalu nebo vůbec</p>	<p>Opakujte výdej kávy použitím méně předemleté kávy nebo kávy jiného typu. Pokud problém přetrvává, ujistěte se, že je nádržka na vodu (A17) zasunuta až na doraz, otočte kolečkem výdeje páry/horké vody (A22) do pol. I a vydejte trochu horké vody, dokud není tok pravidelný.</p>
 <p>BLIKAJÍCÍ</p> <p>ROZSVÍCENÉ OK</p>	<p>Bylo požádáno o kávu LONG s předemletou kávou.</p>	<p>Nasypejte do násypky (A4) rovnou odměrku (C2) předemleté kávy a stiskněte  OK (B15) pro pokračování a dokončení činnosti.</p>
 <p>ROZSVÍCENÁ</p> <p>BLIKAJÍCÍ</p>	<p>Bylo použito příliš mnoho kávy</p>	<p>Zvolte slabší aroma stisknutím  (B8) anebo snižte množství předemleté kávy.</p>



 <p>BLIK. + BLIK.</p>  <p>BLIKAJÍCÍ</p>	<p>Hydraulický okruh je prázdný.</p>	<p>Otočte kolečkem výdeje páry/horké vody (A22) do polohy I, dokud se výdej nezastaví, poté uveďte kolečko do polohy 0. Pokud během výdeje horké vody nebo páry zasáhne alarm, uveďte kolečko do polohy 0. Otočte kolečkem výdeje páry/horké vody do polohy I, dokud se výdej nezastaví, poté uveďte kolečko do polohy 0. Pokud problém přetrvává, ověřte, že je nádržka na vodu (A17) zasunuta až na doraz.</p>
 <p>ROZSVÍCENÁ</p>	<p>Vnitřek přístroje je velmi znečištěn</p>	<p>Pečlivě vyčistěte přístroj, jak je popsáno v kap. "18. Čištění". Pokud se tato zpráva bude na displeji zobrazovat i po čištění, obraťte se na servisní středisko.</p>
 <p>BLIKAJÍCÍ</p>	<p>Po čištění nebyl znovu vložen spařovač (A8)</p>	<p>Vložte spařovač, jak je popsáno v odst. "18.9 Čištění spařovače".</p>
 <p>BLIKAJÍCÍ</p>	<p>Označujte nutnost otočení kolečka páry/horké vody (A22)</p>	<p>Otočte kolečkem páry/horké vody.</p>
 <p>BLIKAJÍCÍ</p>  <p>ESC +  OK</p> <p>ROZSVÍCENÉ</p>	<p>Udává, že je nezbytné přístroj odvápnit</p>	<p>Je nezbytné co nejdříve provést odvápnění (viz kap. "19. Odvápnění").</p>

22. ŘEŠENÍ PROBLÉMŮ

Níže jsou uvedeny některé chybné funkce.

Pokud problém nebude možné odstranit popsaným způsobem, obraťte se na servisní středisko.

PROBLÉM	MOŽNÁ PŘÍČINA	NÁPRAVA
<p>Káva není teplá.</p>	<p>Šálky nebyly přehřáté.</p>	<p>Opláchněte šálky v horké vodě, aby se zahřály (pozn. je možné použít funkci horké vody).</p>
	<p>Vnitřní okruhy se ochladily, protože od přípravy poslední kávy uplynuly 2-3 minuty.</p>	<p>Před přípravou kávy ohřejte vnitřní okruhy provedením vypláchnutí, stisknutím ikony  (B15).</p>
	<p>Nastavená teplota kávy je nízká.</p>	<p>Nastavte z menu vyšší teplotu (viz kap. "9. Nastavení teploty"). Poznámka: Změna teploty je účinnější u velkých nápojů.</p>

Káva je málo objemná nebo má málo pěny.	Káva je namleta příliš nahrubo.	Otočte regulátorem stupně mletí kávy (A5) o jedno cvaknutí směrem k číslu 1 proti směru hodinových ručiček, dokud je mlýnek na kávu v provozu (obr. 8). Posuňte se vždy o jedno cvaknutí, dokud nedosáhnete požadovaného výdeje. Efekt je viditelný pouze po 2 vydáních kávy (viz odst. "15.1 Nastavení kávomlýnku").
	Káva není vhodná.	Použijte kávu určenou pro použití v kávovarech na espresso.
Káva vytéká příliš pomalu nebo kape.	Káva je namleta příliš jemně.	Otočte regulátorem mletí kávy (A5) o jedno cvaknutí směrem k číslu 7 ve směru hodinových ručiček, dokud je mlýnek na kávu v provozu (obr. 8). Posuňte se vždy o jedno cvaknutí, dokud nedosáhnete požadovaného výdeje. Efekt je viditelný pouze po 2 vydáních kávy (viz odst. "15.1 Nastavení kávomlýnku").
Přístroj nevydává kávu	Přístroj detekuje nečistoty uvnitř: kontrolka  (B1) bliká	Počkejte, až je přístroj opět připraven k použití a znovu zvolte požadovaný nápoj. Pokud problém přetrvává, obraťte se na autorizované servisní středisko.
Spařovač (A8) nelze vytáhnout	Vypnutí nebylo provedeno správně.	Provedte vypnutí stisknutím tlačítka  (A23) (viz kap. "7. Vypínání přístroje").
Po dokončení odvápnění si přístroj vyžádá třetí vyplachování	Během dvou cyklů vyplachování nebyla nádržka naplněna až do úrovně MAX.	Postupujte podle požadavku přístroje, nejprve ale vyprázdněte odkapávací misku (A15), aby voda nepřetekla z okrajů.
Napěněné mléko má velké bubliny	Mléko není dostatečně studené nebo není polotučné	Použijte zcela odtučněné nebo polotučné mléko o teplotě, kterou má v lednici (cca 5°C). Pokud výsledek není podle vašeho přání, zkuste změnit značku mléka.
Mléko není napěněné.	Napěňovač (A22) a tryska páry/horké vody (A21) jsou znečištěné	Provedte čištění, jak je označeno v odst. "16.1 Čištění napěňovače po použití".
Během použití se přeruší výdej páry	Bezpečnostní zařízení přeruší výdej páry	Vyčkejte několik minut, poté znovu aktivujte funkci páry.
Přístroj se nezapíná	Zástrčka není zapojena do zásuvky	Zapojte zástrčku do elektrické zásuvky (obr. 1).
	Hlavní spínač (A6) není stisknutý	Stiskněte hlavní spínač (obr. 1).
Z jednoho nebo z obou ústí dávkovače nevytéká káva.	Ústí dávkovače kávy (A19) jsou zanesená.	Vyčistěte dávkovače, jak je označeno v odst. "18.7 Čištění ústí dávkovače kávy".

SÚHRN

1. ÚVOD	201
1.1 Písmená v zátvorkách.....	201
1.2 Problémy a opravy	201
2. OPIS.....	201
2.1 Opis spotrebiča	201
2.2 Opis ovládacieho panela	201
3. PRÍPRAVNÉ OPERÁCIE.....	202
3.1 Prvé uvedenie spotrebiča do prevádzky	202
4. ZAPNUTIE SPOTREBIČA	202
5. VYPNUTIE SPOTREBIČA	202
6. NASTAVENIE TVRDOSTI VODY	202
7. NASTAVENIE TEPLoty	202
8. AUTOMATICKÉ VYPNUTIE.....	203
9. ÚSPORA ENERGIE.....	203
10. ZVUKOVÝ SIGNÁL	203
11. HODNOTY Z VÝROBY (RESET).....	204
12. PREPLACHOVANIE.....	204
13. PRÍPRAVA KÁVY.....	204
13.1 Nastavenie kávového mlynčeka	204
13.2 Odporúčania pre dosiahnutie horúcejšej kávy	204
13.3 Príprava kávy použitím zrnkovej kávy	204
13.4 Dočasná zmena arómy kávy	205
13.5 Príprava kávy použitím mletej kávy	205
13.6 Osobné nastavenie arómy a množstva	206
14. PRÍPRAVA KÁVY CAPPUCCINO.....	206
14.1 Čistenie napeňovača mlieka po použití	206
15. ČISTENIE.....	207
15.1 Čistenie spotrebiča	207
15.2 Čistenie vnútorného obvodu spotrebiča	207
15.3 Čistenie nádoby na zvyšky kávy.....	207
15.4 Čistenie odkvapkávacej mriežky a nádoby na zber kondenzácie	208
15.5 Čistenie vnútra spotrebiča	208
15.6 Čistenie nádržky na vodu.....	208
15.7 Čistenie ústí vydávača kávy	208
15.8 Čistenie násypky na vsypanie mletej kávy	208
15.9 Čistenie vylúhovača.....	208
16. ODVÁPŇOVANIE.....	209
17. PROGRAMOVANIE TVRDOSTI VODY	210
17.1 Meranie tvrdosti vody	210
17.2 Nastavenie tvrdosti vody	210

18. ZMÄKČOVACÍ FILTER.....	210
18.1 Inštalácia filtra	210
18.2 Výmena filtra	210
19. TECHNICKÉ ÚDAJE.....	211
20. RIEŠENIE PROBLÉMOV	214

1. ÚVOD

Ďakujeme, že ste si vybrali automatický kávovar na prípravu kávy a cappuccina.

Prajeme vám veľa radosti z vášho nového spotrebiča. Nechajte si niekoľko voľných minút na prečítanie tohto návodu na použitie. Zabráňte tak možnému riziku alebo poškodeniu spotrebiča

1.1 Písmená v zátvorkách

Písmená v zátvorkách zodpovedajú legende uvedenej v Opise spotrebiča (str. 2-3).

1.2 Problémy a opravy

V prípade problémov sa najskôr pokúste odstrániť ich sami podľa pokynov uvedených v kapitolách „24. Význam kontroliek“ a „25. Riešenie problémov“.

Pokiaľ by tieto pokyny nevedli k náprave alebo pre získanie ďalších informácií odporúčame obrátiť sa telefonicky na asistenčnú zákaznícku službu na čísle uvedenom na liste „Zákaznícky servis“. Ak sa vaša krajina nenachádza na tomto zozname, zatelefonojte na číslo uvedené v záručnom liste. Pre prípadné opravy je potrebné sa skontaktovať výhradne s Technickou Asistenciou De'Longhi. Adresy sú uvedené v záručnom liste, ktorý je priložený k spotrebiču.

2. OPIS

2.1 Opis spotrebiča

(str. 3 - A)

- A1. Veko zásobníka zrnkovej kávy
- A2. Vrchnák náস্যpy na mletú kávu
- A3. Zásobník zrnkovej kávy
- A4. Náস্যpka na vsypanie mletej kávy
- A5. Otočný gombík na reguláciu stupňa namletia kávy
- A6. Hlavný vypínač
- A7. Kryt vylúhovača
- A8. Vylúhovač
- A9. Napájací kábel
- A10. Nádobka na zber kondenzácie
- A11. Nádobka na zvyšky kávy
- A12. Podložka na šálky
- A13. Indikátor hladiny vody v odkvapkávacej mriežke
- A14. Mriežka odkvapkávacej mriežky
- A15. Odkvapkávacia mriežka
- A16. Vrchnák nádržky na vodu
- A17. Nádržka na vodu
- A18. Uložné miesto pre zmäčkovací filter vody
- A19. Vydávač kávy (s nastaviteľnou výškou)
- A20. Napeňovač mlieka (odstrániteľný)
- A21. Tryska na výdaj horúcej vody a pary (odstrániteľná)
- A22. Gombík výdaja pary/horúcej vody

A23. Tlačidlo : na zapnutie alebo vypnutie spotrebiča (po-hotovostný režim)

A24. Plocha na šálky

2.2 Opis ovládacieho panela

(str. 2 - B)

Niektoré ikony na paneli majú dvojitú funkciu: tá je uvedená v zá-tvorkách vnútri opisu.

B1. Blikajúca  kontrolka: spotrebič sa zahrieva

B2. Kontrolka :

- pevná: vložte nádobku na zvyšky kávy (A11)

- blikajúca: je potrebné vyprázdniť nádobku na zvyšky kávy

B3. Kontrolka :

- pevná: vložte nádržku na vodu (A17)

- blikajúca: v nádržke nie je dost vody

B4. Kontrolka : signalizuje všeobecný alarm (pozri kapito-lu „24. Význam kontroliek“

B5. Kontrolka :

- pevná: prebieha odváňňovanie

- blikajúca: je potrebné vykonať odváňňovanie

B6. : funkcia mletej kávy

B7. : aróma kávy

B8. : voľba arómy

B9. **2x** : pre výdaj 2 šálok kávy espresso alebo espresso lungo

B10. : výdaj kávy „Espresso“

B11. : výdaj kávy „Espresso Lungo“

B12. : výdaj „Kávy“

B13. : výdaj kávy „Long“

B14.  **ESC**:

- pevná: pre aktiváciu funkcie pary (V operáciách pro-gramovania: stlačte pre výstup z prebiehajúceho programovania)
- blikajúca: je potrebné otočiť gombíkom pary/horúcej vody (A22)

B15.  **OK**: pre vykonanie preplachovania.

(V operáciách programovania: stlačte pre potvrdenie programovania)

Opis príslušenstva

(str. 2 - C)

- C1. Reakčný prúžok
- C2. Dávkovacia odmerka na mletú kávu
- C3. Odváňňovač
- C4. Zmäčkový filter (pri niektorých modeloch)
- C5. Štetec na čistenie





3. PRÍPRAVNÉ OPERÁCIE

3.1 Prvé uvedenie spotrebiča do prevádzky

Poznámka:

- Spotrebič bol výrobcom skontrolovaný s použitím kávy, preto je celkom normálne, ak v mlynčeku nájdete stopy kávy. Výrobca však zaručuje, že spotrebič je úplne nový.
- Odporúčame vám čo najskôr vykonať nastavenie tvrdosti vody podľa postupu opísaného v „20. Programovanie tvrdosti vody“.

Pokračujte potom podľa uvedených inštrukcií:

1. Spotrebič pripojte k elektrickej sieti a stlačte hlavný vypínač (A6) nachádzajúci sa na zadnej strane spotrebiča (obr. 1).
2. Na ovládacom paneli (B) bliká kontrolka  (B3): vytiahnite nádržku na vodu (A17- obr. 2), naplňte ju čerstvou vodou až po rysku MAX (obr. 3A), a potom ju vložte späť na pôvodné miesto (obr. 3B).
3. Na ovládacom paneli bliká ikona  (B14- obr. 5).
4. Umiestnite pod napeňovač mlieka (A20) nádobu s minimálnym obsahom 100 ml (obr. 4).
5. Otočte gombíkom pary/horúcej vody do polohy „I“ (obr. 6) a stlačte ikonu  **OK** (B15) : spotrebič vydáva vodu z napeňovača mlieka.
6. Keď sa výdaj preruší automaticky, na ovládacom paneli bliká ikona , čím signalizuje potrebu uviesť gombík pary do polohy „0“.

Spotrebič sa vypne.

Ak ho chcete použiť, stlačte tlačidlo  (A23 - obr. 7).

Poznámka:

- Pri prvom použití je potrebné urobiť 4 - 5 káv pred tým, ako spotrebič začne podávať uspokojivý výsledok.
- Pre potešenie z ešte lepšej kávy a pre lepší výkon spotrebiča odporúčame nainštalovať zmäčkovací filter (C4) podľa pokynov uvedených v kapitole „21. Zmäčkovací filter“. Pokiaľ váš model nemá filter vo vybavení, je možné oň požiadať v autorizovaných strediskách asistencie De'Longhi.

4. ZAPNUTIE SPOTREBIČA



Poznámka:

Pred zapnutím spotrebiča sa uistite, či hlavný vypínač (A6), nachádzajúci sa na zadnej strane spotrebiča, je stlačený (obr. 1).

Pri každom zapnutí spotrebiča prebehne cyklus automatického predhrievania a preplachovania, ktorý nie je možné prerušiť. Spotrebič je pripravený na použitie až po vykonaní tohto cyklu.

Nebezpečenstvo popálenín!

Počas preplachovania vyteká z ústí vydávača kávy (A19) trochu horúcej vody, ktorá sa zachytáva do odkvapkávacej mriežky (A15), umiestnenej pod ním.. Dávajte pozor, aby ste sa nepostriekli horúcou vodou.

- Pre zapnutie spotrebiča stlačte tlačidlo  (A23) (obr. 7): na ovládacom paneli (B) bliká kontrolka  (B1), čím signalizuje, že spotrebič sa zohrieva.

Počas zohrievania spotrebič vykoná preplachovanie, týmto spôsobom, okrem zohrievania kotla, spotrebič nechá tiecť horúcu vodu vo vnútorných potrubiach, aby sa aj tieto zohriali.



Spotrebič má správnu teplotu, keď sa na ovládacom paneli vypne kontrolka  a aktivujú sa ikony výdaja.

5. VYPNUTIE SPOTREBIČA

Pri každom vypnutí spotrebič vykoná automatické preplachovanie, pokiaľ bola predtým pripravená káva.

Nebezpečenstvo popálenín!

Počas preplachovania vyteká z ústí vydávača kávy (A19) trochu horúcej vody. Dávajte pozor, aby ste sa nepostriekli horúcou vodou.

- Pre vypnutie spotrebiča stlačte tlačidlo  (A23- obr. 7).
- na ovládacom paneli bliká kontrolka  (B1): V prípade potreby spotrebič vykoná preplachovanie, a potom sa vypne (pohotovostný režim).

Poznámka!

Pokiaľ spotrebič nebude dlhšiu dobu používaný, odpojte ho od elektrickej siete:

- najprv spotrebič vypnite stlačením tlačidla  (obr. 7);
- uvoľnite hlavný vypínač (A6) (obr. 1).

Pozor!

Nikdy nestlačte hlavný vypínač, kým je spotrebič zapnutý.

6. NASTAVENIE TVRDOSTI VODY

Pokyny týkajúce sa nastavenia tvrdosti vody nájdete v kapitole „20 Programovanie tvrdosti vody“.

7. NASTAVENIE TEPLOTY

Ak si prajete zmeniť teplotu vody (nízka, stredná, vysoká) použitej pri príprave kávy, postupujte nasledujúcim spôsobom:

1. Pri vypnutom spotrebiči (pohotovostný režim), ale so zapnutým hlavným vypínačom (obr. 1).
2. Podržte stlačenú ikonu **2x** (B9) až do zapnutia kontroliek a ikon na ovládacom paneli (B).
3. Stlačte ikonu  (B10).

4. Vyberte požadovanú teplotu opätovným stlačením ikony



	nízka
	stredná
	vysoká

5. Stlačte ikonu **OK** (B15) pre potvrdenie (alebo **ESC** (B14) pre výstup bez vykonania zmeny). Kontrolky sa vypnú.

Spotrebič sa vráti do „pohotovostného režimu“ a teplota je týmto naprogramovaná.

i Poznámka!

Kolísanie teplôt je účinnejšie pri veľkých nápojoch.

8. AUTOMATICKÉ VYPNUTIE

Je možné modifikovať túto dobu tak, aby sa spotrebič vypol po 15 alebo 30 minútach alebo po 1, 2 alebo 3 hodinách nepoužitia.

Pre opätovné naprogramovanie automatického vypnutia postupujte nasledovne:

1. Pri vypnutom spotrebiči (pohotovostný režim), ale so zapnutým hlavným vypínačom (obr. 1).
2. Podržte stlačenie ikony **2x** (B9) až do zapnutia ikon na ovládacom paneli (B).
3. Stlačte ikonu (B11).
4. Vyberte požadovaný časový interval opätovným stlačením ikony :

	15 min.
	30 min.
	1 hodina
	2 hodiny
	3 hodiny

5. Stlačte ikonu **OK** (B15) pre potvrdenie (alebo **ESC** (B14) pre výstup bez vykonania zmeny). Kontrolky sa vypnú.

Časový interval automatického vypnutia je týmto naprogramovaný.

9. ÚSPORA ENERGIE

Pomocou tejto funkcie je možné aktivovať alebo deaktivovať režim pre úsporu energie. Spotrebič je prednastavený výrobcom v aktívnom režime, zaručujúci pri zapnutom spotrebiči úsporu energie, v súlade s platnými európskymi normami. Ak chcete toto nastavenie zmeniť, postupujte nasledujúcim spôsobom:

1. Pri vypnutom spotrebiči (pohotovostný režim), ale so zapnutým hlavným vypínačom (obr. 1).
2. Podržte stlačenie ikony **2x** (B9) až do zapnutia ikon na ovládacom paneli (B).
3. Stlačte ikonu (B13);
4. Aktivujte/vypnite funkciu opätovným stlačením ikony :
 - funkcia aktivovaná
 - funkcia vypnutá
5. Stlačte ikonu **OK** (B15) pre potvrdenie (alebo **ESC** (B14) pre výstup bez vykonania zmeny).
6. Stlačte **ESC** pre výstup z menu. Kontrolky sa vypnú. Nastavenie úspory energie je týmto naprogramované.

i Poznámka!

- V režime úspory energie môže trvať niekoľko sekúnd, kým spotrebič začne vydávať prvú kávu, pretože sa musí zohriať.



10. ZVUKOVÝ SIGNÁL

Pomocou tejto funkcie je možné aktivovať alebo deaktivovať zvukový signál. Postupujte nasledovne:

1. Pri vypnutom spotrebiči (pohotovostný režim), ale so zapnutým hlavným vypínačom (obr. 1).
2. Podržte stlačenie ikony **2x** (B9) až do zapnutia ikon na ovládacom paneli (B).
3. Stlačte ikonu **2x** pre aktiváciu/vypnutie funkcie:
 - funkcia aktivovaná
 - funkcia deaktivovaná
4. Stlačte ikonu **OK** (B15) pre potvrdenie (alebo **ESC** (B14) pre výstup bez vykonania zmeny). Kontrolky sa vypnú. Zvukový signál je týmto naprogramovaný.

11. HODNOTY Z VÝROBY (RESET)

Touto funkciou sa obnovia všetky nastavenia (teplota, automatické vypnutie, tvrdosť vody, úspora energie a všetky naprogramovania množstiev, ktoré sa vrátia do hodnôt z výroby).

1. Pri vypnutom spotrebiči (pohotovostný režim), ale so zapnutým hlavným vypínačom (obr. 1).
2. Podržte stlačenú ikonu **2x** (B9) až do zapnutia kontroliek na ovládacom paneli (B).
3. Stlačte ikonu  (B12):kávové zrnká (B7) na ovládacom paneli blikajú.
4. Stlačte ikonu  **OK** (B15) pre návrat do hodnôt z výroby (alebo  **ESC** (B14) pre výstup bez vykonania zmeny). Kontrolky sa vypnú.

Nastavenia a množstvá sa tak vrátia do hodnôt z výroby.

12. PREPLACHOVANIE



S touto funkciou je možné nechať vytekať horúcu vodu z vydávača kávy (A19) tak, aby sa vyčistil a zohrial vnútorný okruh spotrebiča.

Pod vydávača kávy a vydávača horúcej vody položte nádobu s minimálnym objemom 100 ml.



Pozor! Nebezpečenstvo popálenín.

Spotrebič počas výdaja horúcej vody nenechávajte bez dozoru.

1. Pre aktiváciu tejto funkcie stlačte  **OK** (B15).
2. Po niekoľkých sekundách z vydávača kávy vyteká horúca voda, ktorá čistí a zohrieva vnútorný okruh spotrebiča.
3. Pre ručné prerušenie funkcie opätovne stlačte  **OK**.



Poznámka!

- Pre obdobia nepoužívania presahujúce 3 - 4 dni sa dôrazne odporúča po opätovnom zapnutí spotrebiča vykonať 2 - 3 preplachovania ešte pred použitím.
- Je bežné, keď sa po vykonaní takéhoto čistenia v nádobe na zvyšky kávy (A11) nachádza voda.

13. PRÍPRAVA KÁVY

13.1 Nastavenie kávového mlynčeka

Mlynček na kávu nie je treba regulovať, aspoň spočiatku, pretože bol výrobcom nastavený tak, aby bolo dosiahnuté správne vydávanie kávy.

Pokiaľ však po príprave prvých káv dochádza k nepríliš hmotnému výdaju s malým množstvom peny, alebo príliš pomalému výdaju kávy (po kvapkách), je treba výdaj kávy upraviť pomocou gombíka určeného na reguláciu stupňa pomletia (A5) (obr. 8).



Poznámka:

Regulačný gombík je možné otočiť, len kým je kávový mlynček v chode.



Ak káva vyteká pomaly alebo nevyteká vôbec, otočte o jedno cvaknutie v smere otáčania hodinových ručičiek smerom k číslu 7.

Naopak, pre získanie hustejšej kávy a pre zlepšenie vzhľadu peny otočte o jedno svaknutie doľava smerom k číslu 1 (nie viac ako o jedno cvaknutie naraz, pretože ináč by káva mohla vychádzať po kvapkách). Efekt tejto úpravy sa prejaví až po výdaji najmenej 2 káv za sebou. Ak sa po tejto úprave nedosiahne požadovaného výsledku, je potrebné zopakovať úpravu otáčením gombíka vždy o jedno cvaknutie.

13.2 Odporúčania pre dosiahnutie horúcejšej kávy

Horúcejšiu kávu dosiahnete aj nasledujúcim postupom:

- vykonajte preplachovanie stlačením  **OK** (B15);
- nahrejte šálku horúcou vodou (použite funkciu horúca voda (pozri kapitolu „17. Výdaj horúcej vody“),
- zvýšte teplotu kávy (pozri kapitolu „8. Nastavenie tvrdosti vody“).





13.3 Príprava kávy použitím zrnkovej kávy











Pozor!

Nepoužívajte zrnká zelenej kávy, karamelizované kávové zrnká alebo kávové zrnká obalené v cukre, pretože by sa mohli nalepiť do mlynčeka na kávu a znemožniť jeho používanie.



1. Nasypte zrnkovú kávu do príslušného zásobníka (A3) (obr. 9).
2. Pod ústia vydávača kávy (A19) položte :
 - 1 šálku, ak chcete pripraviť 1 kávu (obr. 10),
 - 2 šálky, ak chcete pripraviť 2 kávy.
3. Vydávač kávy znížte tak, aby bol čo najbližšie k šálkam: dosiahnete tak lepšiu penu (obr. 11).
4. Zvoľte požadovanú kávu:

Recept	Množstvo	Programovateľné množstvo	Predvolená aróma
 Espresso (B10)	≈ 40 ml	od ≈20 do ≈ 80 ml	
 Espresso Lungo (B11)	≈ 120 ml	od ≈80 do ≈180 c	



 Káva (B12)	≈ 180 ml	od ≈100 do ≈240 cc	
 Long (B13)	≈ 160 ml	od ≈115 do ≈250 cc	
2x (B9) +  Espresso (B10)	≈ 40 ml x 2 šálky	--	
2x (B9) +  Espresso Lungo (B11)	≈ 120 ml x 2 šálky	--	

5. Príprava sa začne a na ovládacom paneli (B) zostane zapnutá kontrolka týkajúca sa zvoleného tlačidla.

Poznámka:

- Pre prípravu 2 šálok kávy „espresso“ alebo „espresso lungo“ súčasne:
 - Stlačte ikonu „2X“ (B9): zapnú sa ikony týkajúce sa zvoliteľných nápojov a ikona „2X“ bliká. Stlačte  alebo : príprava sa spustí.

Alternatívne postupujte nasledovne:

- Stlačte  alebo : príprava sa spustí a ikona „2X“ bliká niekoľko sekúnd. Stlačte ikonu „2X“, kým bliká.
- Kým spotrebič pripravuje kávu, výdaj je možné kedykoľvek zastaviť opätovným stlačením ikony výdaja.
- Po dokončení výdaja, ak chcete zvýšiť množstvo kávy v šálke, stačí podržať stlačenú (do 3 sekúnd) jednu z ikon výdaja kávy (B10 - B13).

Po dokončení prípravy je spotrebič pripravený pre ďalšie použitie.

Poznámka:

- Počas použitia by sa na ovládacom paneli mohli zapnúť kontrolky, ktorých význam je uvedený v kapitole „24. Význam kontroliek“.
- Horúcejšiu kávu dosiahnete postupujte spôsobom uvedeným v odseku „15.2 Odporúčania pre dosiahnutie horúcejšej kávy“.
- Pokiaľ káva vyteká len po kvapkách alebo je málo hustá či s malým množstvom peny alebo je veľmi studená, preštudujte si pokyny uvedené v kapitole „25. Riešenie problémov“.
- Pre osobné nastavenie nápojov podľa vlastnej chuti odkazujeme na odsek „15.6 Osobné nastavenie arómy a množstva“.

13.4 Dočasná zmena arómy kávy

Pre dočasnú osobnú nastavenie arómy kávy stlačte  (B8):

	VEELMI JEMNÁ
	JEMNÁ
	STREDNÁ
	VÝRAZNÁ
	VEELMI VÝRAZNÁ
	(pozri „15.5 Príprava kávy použitím mletej kávy“)

Poznámka:

- Zmena arómy sa neuloží do pamäte a pri nasledujúcom automatickom výdaji spotrebič zvolí predvolenú hodnotu.
- Ak sa výdaj nevykoná po niekoľkých sekundách od dočasného osobného nastavenia arómy, vráti sa na predvolenú hodnotu.

13.5 Príprava kávy použitím mletej kávy



Pozor!





- Nikdy do spotrebiča nesypte mletú kávu, kým je spotrebič vypnutý, aby ste tak zabránili rozsypaniu kávy vnútri a znečisteniu spotrebiča. Spotrebič by sa týmto spôsobom mohol poškodiť.
- Nikdy nesypte viac ako 1 zarovnanú odmerku (C2), inak by mohlo dôjsť ku znečisteniu spotrebiča alebo k upchatiu násypky (A4).



Poznámka:

Ak sa používa kúpená namletá káva, je možné pripraviť iba jednu kávu naraz.

1. Opakovane stlačte ikonu  (B8), až kým sa nezapne kontrolka  (B6).
2. Ubezpečte sa, že násypka nie je upchaná, potom nasypete zarovnanú odmerku mletej kávy (obr. 12).
3. Pod ústia vydávачa kávy (A19) umiestnite jednu šálku (obr. 10).
4. Zvoľte požadovanú kávu:

Recept	Množstvo
 Espresso (B10)	≈ 40 ml
 Espresso Lungo (B11)	≈ 120 ml
 Káva (B12)	≈ 180 ml
 Long (B13)	≈ 160 ml

5. Príprava sa začne a na ovládacom paneli (B) zostane zapnutá kontrolka týkajúca sa zvoleného tlačidla.

 **Pozor! Príprava kávy LONG** :

V polovici prípravy kontrolka  bliká: nasypete zarovnanú odmerku mletej kávy a stlačte  **OK** (B15).

 **Poznámka:**

Pokiaľ je režim „Úspora Energie“ aktívny, môže trvať niekoľko sekúnd, než dôjde k výdaju prvej kávy.

13.6 Osobné nastavenie arómy a množstva

Spotrebič je z výroby prednastavený na výdaj kávy so štandardnou arómou a množstvom (pozri tabuľku v odseku „15.3 Príprava kávy použitím zrnkovej kávy“).

Pre osobné nastavenie kávy postupujte nasledovne:

1. Pod ústia vydávača kávy (A19) umiestnite jednu šálku alebo dostatočne veľký pohár.
2. Stlačte  (B8), kým sa nevyberie požadovaná aróma (pozri odsek „15.4 Dočasná zmena arómy kávy“).
3. Stlačte a podržte stlačenú ikonu týkajúcu sa kávy, ktorá sa má osobne nastaviť: samotná ikona bliká a 4-krát blikajú všetky alarmové kontrolky.
4. Uvoľnite ikonu: ikona bliká a spotrebič začne vydávať kávu.
5. Akonáhle káva v šálke dosiahne požadovanú hladinu, znova stlačte ikonu kávy.

Od tohto momentu je množstvo kávy v šálke naprogramované podľa nového nastavenia.

14. PRÍPRAVA KÁVY CAPPUCCINO

 **Nebezpečenstvo popálenín!**

Počas týchto príprav vychádza para: dajte pozor, aby ste sa nepopáliili.

1. Pre cappuccino pripravte kávu do veľkej šálky.
2. Naplňte nádržku, pokiaľ možno vybavenú rukoväťou, aby ste sa nepopáliili, približne 100 gramami mlieka na každé

cappuccino, ktoré chcete pripraviť. Pri výbere rozmerov nádoby berte do úvahy, že objem tekutiny sa zvýši 2 alebo 3-násobne.





 **Poznámka:**

Pre dosiahnutie hustejšej a bohatšej peny použite úplne odtučnené mlieko alebo polotučné mlieko s teplotou, ktorú má v chladničke (cca 5 °C). Aby sa vyšlo nedostatočne napenenému mlieku alebo mlieku s obsahom veľkých bublín, vyčistite vždy vydávač podľa opisu v odseku „16.1 Čistenie napeňovača mlieka po použití“.

3. Napeňovač mlieka (A20) sa môže zľahka otočiť smerom von, aby sa mohli použiť nádoby akejkoľvek veľkosti.
4. Napeňovač mlieka ponorte do nádržky na mlieko, pričom dávajte pozor, aby ste nikdy neponorili objímku čiernej farby.

 **Pozor!**

Otáčanie napeňovača mlieka (obr. 13) si nevynucujte násilím: mohol by sa zlomiť!

5. Stlačte ikonu  (B14); kontrolka  (B1) bliká, čím signalizuje, že spotrebič sa zohrieva.
6. Keď má spotrebič správnu teplotu, vypne sa kontrolka  a ikona  bliká.
7. Potom otočte gombíkom pary/horúcej vody  (A22) do polohy I. Po niekoľkých sekundách z napeňovača mlieka vychádza para, ktorá nadobudne v mlieku krémovitý charakter a zvýši jeho objem. Aby ste dosiahli krémovitejšiu penu, ponorte napeňovač do mlieka a otáčajte nádržku pomalými pohybmi smerom dohora.
8. Po dosiahnutí požadovanej peny prerušte výdaj pary uvedením rukoväte pary do polohy 0.

 **Nebezpečenstvo popálenín!**

Prerušte paru skôr, ako vyťahnete nádržku s napeneným mliekom, aby sa zabránilo popáleninám spôsobeným striekajúcim horúcim mliekom.

9. Do vopred pripravenej kávy pridajte mliečnu penu. Cappuccino je pripravené: podľa chuti pridajte cukor a ak si želáte, posypete penu trochou kaka.

 **Poznámka!**

Ak je aktívny režim „Úspora energie“, výdaj pary si môže vyžadovať niekoľko sekúnd.

14.1 Čistenie napeňovača mlieka po použití

Čistite napeňovač mlieka (A20) po každom použití, vyhnete sa tak ukladaniu zvyškov mlieka vo vnútri alebo jeho upchaniu..

Nebezpečenstvo popálenín!



Počas čistenia vychádza z napeňovača mlieka trochu horúcej vody. Dávajte pozor, aby ste sa nepostriekali horúcou vodou.

1. Niekoľko sekúnd nechajte vytekať trochu vody otočením gombíka pary / horúcej vody  (A22) do polohy I. Potom prerušte výdaj uvedením gombíka do polohy 0.
2. Počkajte niekoľko minút, kým napeňovač mlieka nevychladne: otáčajte proti smeru otáčania hodinových ručičiek a potiahnite napeňovač mlieka smerom nadol, aby ste ho mohli vytiahnuť (obr. 14).
3. Potiahnite smerom nadol trysku (A21 - obr. 15).
4. Skontrolujte, či otvory označené šípkou na obr. 16 nie sú upchaté. V prípade potreby ich vyčistíte pomocou špendlíka.
5. Znovu vložte trysku, objímku posuňte smerom nadol a znovu vložte napeňovač mlieka na trysku otočením v smere otáčania hodinových ručičiek a potlačením smerom nahor, až do zaháknutia.

VÝDAJ HORÚCEJ VODY

Pozor! Nebezpečenstvo popálenín.

Nenechajte spotrebič bez dozoru, pokým vydáva horúcu vodu. Hadička napeňovača mlieka (A20) sa počas výdaja zahrieva.

1. Umiestnite pod napeňovač mlieka nádobu (čo najbližšie, aby nedochádzalo k rozstrekovaniu vody).
2. Gombík pary/horúcej vody  (A22) otočte do polohy I.
3. Pre ručné prerušenie výdaja horúcej vody otočte gombíkom horúcej vody/pary  do polohy 0.

Poznámka!

Ak je aktívny režim „Úspora energie“, výdaj horúcej vody a pary si vyžiada niekoľko sekúnd..

15. ČISTENIE

15.1 Čistenie spotrebiča

Nasledujúce časti spotrebiča je treba pravidelne čistiť:

- vnútorný obvod spotrebiča,
- nádobku na zvyšky kávy (A11),
- odkvapkávacia mriežka (A15) a nádobku na zber kondenzácie (A10),
- nádržku na vodu (A17),
- ústia vydávača kávy (A19),
- napeňovač mlieka (A20-„16.1 Čistenie napeňovača mlieka po použití“),
- násypku na vsypanie mletej kávy (A4),
- vylúhovač (A8), prístupný po otvorení servisných dvierok (A7),
- ovládací panel (B).

Pozor!

- Na čistenie spotrebiča nepoužívajte rozpúšťadlá, drsné čistiace prostriedky, ani alkohol. Pri plnoautomatických spotrebičoch DeLonghi nie je potrebné používať na čistenie spotrebiča chemické prísady.
- Žiadná časť spotrebiča sa nesmie umývať v umývačke riadu, okrem mriežky odkvapkávacej mriežky (A14).
- Na odstraňovanie vodného kameňa alebo kávových usadenín nikdy nepoužívajte kovové predmety, pretože by tak mohlo dôjsť k poškrabaniu kovového alebo plastového povrchu.

15.2 Čistenie vnútorného obvodu spotrebiča

Pri obdobiach nečinnosti dlhších ako 3-4 dni silno odporúčame pred použitím spotrebiča ho najprv zapnúť a vypustiť:

- 2/3 preplachovania stlačením  (B15);
- horúcej vody na niekoľko sekúnd (kapitola „17. Výdaj horúcej vody“).

Poznámka:

Je bežné, keď sa po vykonaní takéhoto čistenia v nádobke na zvyšky kávy (A11) nachádza voda.

15.3 Čistenie nádoby na zvyšky kávy

Keď kontrolka  (B2) bliká, je potrebné vyprázdniť nádobku na zvyšky kávy (A11). Kým sa nádobka na zvyšky kávy nevyčistí, kontrolka bude stále blikáť a spotrebič nemôže pripraviť kávu. Spotrebič signalizuje potrebu vyprázdniť nádobku, aj keď nie je plná, v prípade, ak ubehlo 72 hodín od prvej vykonanej prípravy (aby sa výpočet 72 hodín vykonal správne, spotrebič sa nikdy nesmie vypnúť hlavným vypínačom – A6).

Pozor! Nebezpečenstvo popálenín

Ak sa pripravuje niekoľko káv cappuccino naraz, tácka na odkladanie šálok (A12) sa zahrieva. Počkať, kým vychladne a potom ju uchytiť len za prednú časť.

Na vykonanie čistenia (pri zapnutom spotrebiči):

- Vytiahnite odkvapkávacia mriežku (A15) (obr. 17), vyprázdňte a vyčistite ju.
- Vytiahnite a starostlivo vyčistite nádobku na zvyšky kávy (A11), dbajte na to, aby ste odstránili všetky usadeniny na dne.
- Skontrolujte, či nádobka na zber kondenzácie (A10) (červenej farby) je plná, ak áno, vyprázdnite ju.

15.4 Čistenie odkvapkávacej mriežky a nádoby na zber kondenzácie



Pozor!

Nádoba na zachyt. kvapiek (A15) je vybavená plávajúcím indikátorom (A13) (červenej farby), ktorý označuje hladinu vody (obr. 18). Skôr ako tento ukazovateľ začne vyčnievať z podložky na šálky (A12), je potrebné nádobu vyprázdniť a vyčistiť. voda môže pretiecť z hrany a poškodiť spotrebič, oporný pult alebo okolitý priestor.

Pre odstránenie odkvapkávacej mriežky:

1. Vytiahnite odkvapkávaciú mriežku a nádobku na zvyšky kávy (A11) (obr. 17).
2. Odoberte tácku na odkladanie šálok (A12), mriežku odkvapkávacej mriežky (A14), potom vyprázdňte odkvapkávaciú mriežku a nádobku na zvyšky kávy a všetky komponenty umyte.
3. Skontrolujte nádobku na zber kondenzácie červenej farby (A10) a, ak je plná, vyprázdnite ju.
4. Znovu založte odkvapkávaciú mriežku a nádobku na zvyšky kávy.



Pozor!

Pri vyberaní odkvapkávacej mriežky sa vždy musí vyprázdniť aj nádoba na zvyšky kávy, aj keď nie je úplne naplnená.

Pokiaľ tento úkon nevykonáte, môže sa stať, že pri príprave ďalších káv sa nádoba na zvyšky kávy naplní viac, ako sa očakáva, a spotrebič sa upchá zvyškami použitej kávy

15.5 Čistenie vnútra spotrebiča



Nebezpečenstvo úrazu elektrickým prúdom!

Pred akýmkoľvek čistením vnútorných častí spotrebiča musí byť spotrebič vypnutý (pozri kapitolu „7. Vypnutie spotrebiča“) a odpojte ho od elektrickej siete. Spotrebič nikdy neponárajte do vody.

1. Pravidelne (približne raz do mesiaca) skontrolujte, či vnútorný priestor spotrebiča (prístupný po vybratí odkvapkávacej mriežky (A15) nie je znečistený V prípade potreby odstráňte zvyšky kávy spongiou.
2. Všetky zvyšky povysávajújte vysávačom (obr. 19).

15.6 Čistenie nádržky na vodu

1. Pravidelne (približne raz do mesiaca) a po každej výmene zmäčkovacieho filtra (C4 - pokiaľ je vo výbave) vyčistíte nádržku na vodu (A17) vlhkou handričkou a malým množstvom jemného čistiaceho prostriedku.
2. Vytiahnite filter (C4) (ak je vo vybavení) a opláchnite ho pod tečúcou vodou.

3. Zasuňte naspäť filter (ak je vo vybavení), naplňte nádržku čerstvou vodou a zasuňte ju.
4. (iba pre modely so zmäčkovacím filtrom) Vypustite 100 ml vody.

15.7 Čistenie ústí vydávača kávy

1. Pravidelne čistite ústia vydávača kávy (A19) pomocou špongie alebo handričky (obr. 20A).
2. Kontrolujte, či nie sú upchaté otvory vydávača kávy. Podľa potreby vyberte usadeniny kávy pomocou špáradla (obr. 20B).

15.8 Čistenie násypky na vsypanie mletej kávy

Pravidelne kontrolujte (približne raz za mesiac), či nie je upchatá násypka na vopred namletú kávu (A4). V prípade potreby odstráňte zvyšky kávy štetcom.

15.9 Čistenie vylúhovača

Vylúhovač (A8) je nevyhnutne vyčistiť aspoň raz za mesiac.



Pozor!

Vylúhovač sa nedá vytiahnuť, ak je spotrebič zapnutý.

1. Ubezpečte sa, či bol spotrebič správne vypnutý (pozri kapitolu „7. Vypnutie spotrebiča“).
2. Vytiahnite nádržku na vodu (A17).
3. Otvorte dverka vylúhovača (A7) (obr. 21) nachádzajúce sa na pravom boku.
4. Stlačte smerom dovnútra dve farebné uvoľňovacie tlačidlá a súčasne vytiahnite vylúhovač smerom von (obr. 22).
5. Ponorte vylúhovač približne na 5 minút do vody, a potom ho opláchnite pod tečúcou vodou.



Pozor!

VYPĽÁCHNITE IBA VODOU.

ŽIADNE ČISTIACE PROSTRIEDKY - ŽIADNA UMÝVAČKA RIADU

Čistite vylúhovač bez použitia saponátov, pretože by ho mohli poškodiť.

6. Pomocou štetca vyčistite eventuálne zvyšky kávy v sídle vylúhovača, viditeľné cez dverka.
7. Po vyčistení zasuňte vylúhovač na svoje miesto; potom stlačte nápis PUSH, až kým nebudete počuť zvuk zasunutia na doraz.







Poznámka:



Ak je ťažké zasunúť vylúhovač späť, je treba ho nastaviť (pred jeho zasunutím) na správny rozmer stlačením dvoch páčok (obr. 23).

8. Po zasunutí skontrolujte, či sa obe farebné tlačidlá vysunuli smerom von.
9. Zavrite kryt vylúhovača.
10. Opäť vložte nádržku na vodu.

16. ODVÁPŇOVANIE

Spotrebič odvápnite, keď na ovládacom paneli (B) bliká kontrolka  (B5) a iba ikony  OK (B15) a  ESC (B14) zostanú zapnuté.





Ak chcete odvápnovanie vykonať ihneď, stlačte  OK a vykonajte operácie od bodu 4.

Pre odloženie odvápnovania na inokedy stlačte  ESC: na displeji kontrolka  bliká a pripomína, že je potrebné spotrebič odvápníť.

Pozor!



- Pred použitím si prečítajte pokyny a štítok prípravku na odvápnenie uvedené na obale prípravku na odvápnenie.
- Odporúča sa používať výhradne odvápnovacie prípravky De'Longhi. Použitie nevhodných odvápnovacích prípravkov, rovnako ako nesprávne vykonané odvápnovanie môžu viesť k nezrovnalostiam, na ktoré sa nevzťahuje záruka výrobcu.

Pokiaľ si prajete spotrebič odvápníť, postupujte nasledovne:

1. Spotrebič vypnite (pohovostný režim) stlačením tlačidla  (A23- obr. 7) (pozri kapitolu „7. Vypnutie spotrebiča“).
2. Vyprázdňte odkvapkávaciu mriežku (A15), nádobku na zvyšky kávy (A11) a všetko znova zasuňte do spotrebiča.
3. Podržte stlačenú ikonu  (B8) až do zapnutia kontrolky  (B5) a ikon  ESC a  OK;
4. Úplne vyprázdňte nádržku na vodu (A17), pričom odoberte, ak je prítomný, zmäččovací filter (C4).
5. Nasypte odvápňovač do nádržky na vodu (C3) po hladinu A (zodpovedá jednému 100ml baleniu) vytlačenú na vnútornej strane nádržky, potom pridajte liter vody až po hladinu B (obr. 24); zasuňte nádrž na vodu do spotrebiča.
6. Umiestnite pod napeňovač mlieka (A20) a pod vydávač kávy (A19) prázdnu nádobu s minimálnym objemom 1,8 l (obr. 25).









Pozor! Nebezpečenstvo popálenín

Z napeňovača mlieka a vydávača kávy vychádza horúca voda obsahujúca kyseliny. Dávajte pozor, aby ste sa týmto roztokom nepostriekali.

7. Stlačte ikonu  OK pre potvrdenie naliatia odvápnovacieho roztoku: program odvápnovania sa spustí.
8. Po niekoľkých minútach ikona  ESC (B14) bliká, čím signalizuje, že je potrebné otočiť gombíkom pary/horúcej vody  (A22) do polohy I.
9. Po otočení gombíka do polohy I sa spustí program odvápnovania a odvápnovací roztok vyteká z napeňovača mlieka

ako aj z vydávača kávy, pričom automaticky vykoná celú sériu preplachovaní v intervaloch na odstránenie zvyškov vápnika zvnútra spotrebiča.

Po približne 35 minútach spotrebič preruší odvápnovanie a kontrolka  (B3) bliká.

10. Teraz je spotrebič pripravený na proces preplachovania čerstvou vodou. Vyprázdňte nádržku, ktorú ste použili na zber odvápnovacieho roztoku, a vyberte nádržku na vodu, vyprázdňte ju, opláchnite pod tečúcou vodou, naplňte ju čerstvou vodou až po rysku MAX a vložte ju späť do spotrebiča.
 11. Nádobu použitú na zber odvápnovacieho roztoku znovu umiestnite pod vydávač kávy a napeňovač mlieka (obr. 25).
 12. Stlačte ikonu  OK:  ESC bliká, čím signalizuje, že je potrebné otočiť gombíkom pary/horúcej vody  do polohy 0.
 13. Otočte gombíkom horúcej vody/pary  do polohy 0 pre spustenie preplachovania: z vydávača kávy vyteká horúca voda,
 14. Po predvolenom čase bliká  ESC. Otočte gombíkom do polohy I: výdaj pokračuje z napeňovača mlieka. Keď sa minie voda v nádržke, zapne sa kontrolka  (B3).
 15. Teraz je spotrebič pripravený na druhý proces preplachovania čerstvou vodou. Vyprázdňte nádržku použitú na zachytávanie preplachovacej vody a vytiahnite nádržku na vodu, vložte zmäččovací filter (ak sa pred tým odobral), znovu naplňte nádržku po rysku MAX čerstvou vodou a vložte ju do spotrebiča:
 16. Nádobu použitú na zber preplachovacej vody znovu umiestnite pod napeňovač mlieka;
 17. Stlačte ikonu  OK: spotrebič obnoví preplachovanie iba z napeňovača mlieka.
 18. Keď sa minie voda v nádržke, kontrolka  bliká.
 19. Vyprázdňte nádobu použitú na zber preplachovacej vody, vytiahnite a naplňte nádržku na vodu čerstvou vodou až po rysku MAX a zasuňte do spotrebiča: ikona  ESC bliká.
 20. Gombíkom otočte do polohy 0.
 21. Vyprázdňte a znovu zasuňte odkvapkávaciu mriežku (A15) a nádobku na zvyšky kávy (A11).
- Operácia odvápnovania je takto dokončená.

Poznámka!

- Ak by sa cyklus odvápnovania neukončil správne (napr. nedostatok zásobovania elektrickou energiou), odporúča sa cyklus zopakovať;
- Je bežné, keď sa po vykonaní cyklu odvápnovania v nádobke na zvyšky kávy (A11) nachádza voda

- Spotřebič si vyžaduje tretie preplachovanie v prípade, ak nádržka na vodu nebola naplnená po rysku: to preto, aby sa zaistilo, že vo vnútorných okruhoch spotřebiča nie je žiadny odvápnovací roztok.









17. PROGRAMOVANIE TVRDOTI VODY

Kontrolka  (B5) sa zapne po stanovenej dobe používania, ktorá závisí od tvrdosti vody.



Spotřebič je z výroby nastavený na stupeň tvrdosti vody 4. Podľa potreby môžete spotřebič naprogramovať v závislosti od skutočnej tvrdosti vody používanej v rôznych regiónoch a upraviť tak frekvenciu odvápnovania.

17.1 Meranie tvrdosti vody

1. Vyberte z obalu reakčný prúžok (C1) „TOTAL HARDNESS TEST“, ktorý je súčasťou príručky pokynov v anglickom jazyku.
2. Ponorte celý prúžok do pohára s vodou približne na jednu sekundu.
3. Vytiahnite prúžok z vody a zľahka ním oklepte. Asi po jednej minúte sa objavia 1, 2, 3 alebo 4 štvorčky červenej farby v závislosti od tvrdosti vody, pričom každý štvorček zodpovedá 1 stupňu úrovne tvrdosti.

Reakčný prúžok	Tvrdosť vody	Zodpovedajúce naprogramovanie
	nízka	
	stredná	
	vyšoká	
	m a x - imálna	

17.2 Nastavenie tvrdosti vody

1. Pri vypnutom spotřebiči (pohotovostný režim), ale so zapnutým hlavným vypínačom (obr. 1).
2. Podržte stlačenú ikonu **2x** (B9) až do zapnutia ikon na ovládacom paneli (B).
3. Stlačte ikonu  (B8).
4. Zvoľte úroveň tvrdosti vody opätovným stlačením ikony .

5. Stlačte ikonu  **OK** (B15) pre potvrdenie (alebo  **ESC** (B14) pre výstup bez vykonania zmeny). Kontrolky sa vypnú.

Od tejto chvíle je spotřebič naprogramovaný na nové nastavenie tvrdosti vody.

18. ZMÄKČOVACÍ FILTER

Niektoré modely sú vybavené zmäkčovacími filtrom (C4): pokiaľ ho váš model nemá, odporúčame vám ho zakúpiť v autorizovaných strediskách asistencie De'Longhi.



Pre správne použitie filtra sa riadte pokynmi uvedenými nižšie.

18.1 Inštalácia filtra

1. Vyberte filter (C4) z obalu. Kurzor dátumovníka je odlišný podľa filtra vo výbave (obr. 26).
2. Otočte kurzorom dátumovníka, až kým sa nezobrazia 2 nasledujúce mesiace použitia.

Poznámka

Trvanlivosť filtra je dva mesiace pri bežnom použití spotřebiča, ak spotřebič zostane nepoužívaný s inštalovaným filtrom, jeho trvanlivosť je maximálne 3 týždne.

3. Pre aktiváciu filtra nechajte tiecť vodu z vodovodu do otvoru filtra, ako je znázornené na obr. 27 tak dlho, kým voda nevychádza z bočných otvorov po dobu viacej ako jednu minútu.
4. Vyberte nádržku (A17) zo spotřebiča a naplňte ju vodou.
5. Zasuňte filter do nádržky s vodou a ponoríť ho kompletne asi na desať sekúnd, pričom ho nakláňajte tak, aby z neho vyšli vzduchové bubliny (obr. 28).
6. Vložte filter do príslušného miesta (A18) a zatlačte až na doraz (obr. 29);
7. Uzavrite nádržku vekom (A16 - obr. 30), potom ju opätovne zasuňte do spotřebiča.
8. Umiestnite pod napeňovač mlieka/vydávač horúcej vody (A7) nádobu (objem: min. 500 ml).
9. Vydajte horúcu vodu otočením gombíka pary/horúcej vody  (A22) do polohy I.
10. Vypustite aspoň 500 ml vody, potom otočte gombíkom pary/horúcej vody  do polohy O.

Teraz je nový filter aktívny a môže sa pokračovať v používaní spotřebiča.

18.2 Výmena filtra

ak ubehli dva mesiace používania (pozri dátumovník), alebo ak sa spotřebič nepoužíval viac ako 3 týždne, je potrebné vykonať výmenu filtra:









1. Vyberte nádržku (A17) a opotrebovaný filter (C4).
2. Vyberte nový filter z obalu a pokračujte podľa bodov 2 až 10 v predchádzajúcom odseku.









Teraz je nový filter aktívny a môže sa pokračovať v používaní spotrebiča.











19. TECHNICKÉ ÚDAJE

Napätie:	220-240 V~ 50/60 Hz max. 10A
Príkion:	1 450 W
Tlak:	1,5MPa (15 bar)
Max. objem nádržky na vodu:	1,8 l
Rozmery ŠxVxH:	240 x 440 x 360 mm
Dĺžka kábla:	1 150 mm
Hmotnosť:	9,2 kg
Max. objem zásobníka zrnkovej kávy:	300 g

VÝZNAM KONTROLIEK

ZOBRAZENÉ KONTROLKY	MOŽNÁ PRÍČINA	NÁPRAVA
 <p>BLIKAJÚCA</p>	V nádržke (A17) nie je dost' vody.	Naplňte nádržku na vodu a/alebo ju správne zasuňte zatlačením, až pokým nepočuť zapadnutie na doraz .
 <p>PEVNÁ</p>	Nádržka (A17) nie je vložená správne.	Nádržku na vodu správne zasuňte zatlačením, až pokým nepočuť zapadnutie na doraz.
 <p>BLIKAJÚCA</p>	Nádobka na zvyšky kávy (A11) je plná.	Vyprázdňte nádobku na zvyšky kávy, odkvapkávacia mriežku (A15) a vykonajte čistenie, potom ich znova zasuňte (obr. 16). Dôležité: pri vybratí odkvapkávacej mriežky musíte vždy vyprázdniť aj nádobku na zvyšky kávy, aj keď nie je úplne plná. Pokiaľ tento úkon nevykonáte, môže sa stať, že pri príprave ďalších káv sa nádobka na zvyšky kávy naplní viac, ako sa očakáva, a spotrebič sa upcháva zvyškami použitej kávy.
 <p>PEVNÁ</p>	Po vykonaní čistenia nebola vložená nádobka na zvyšky kávy (A11)	Vytiahnite odkvapkávacia mriežku (A15) a vložte nádobku na zvyšky kávy
 <p>PEVNÁ</p>  <p>BLIKAJÚCA</p>	Zrnká kávy skončili. Násypka na mletú kávu (A4) je upchatá.	Naplňte zásobník zrnkovej kávy (A3 - obr. 9). Vyprázdňte násypku pomocou štetca, ako je to opísané v ods. „18.8 Čistenie násypky na vsypanie vopred namletej kávy“.
 <p>PEVNÁ</p>  <p>BLIKAJÚCA</p>	Bola zvolená funkcia „kúpená mletá káva“, ale káva nebola nasypaná do násypky (A4). Násypka na mletú kávu (A4) je upchatá.	Nasypte mletú kávu do násypky (obr. 12) alebo zrušte funkciu mletej kávy. Vyprázdňte násypku pomocou štetca, ako je to opísané v ods. „18.8 Čistenie násypky na vsypanie vopred namletej kávy“.



 <p>BLIKAJÚCA</p>	<p>Pripomína, že je nutné spotrebič odvápnit'</p>	<p>Je nevyhnutné čo najskôr vykonať program odvápnovania, opísaný v kap. „19 Odvápnovanie“.</p>
 <p>BLIKAJÚCA</p>  <p>BLIKAJÚCE</p>	<p>Kávový mlynček melie príliš jemne, a preto káva vyteká veľmi pomaly alebo nevyteká vôbec.</p> <p>Ak je prítomný zmäččovací filter (C4), mohlo by dôjsť k uvoľneniu vzduchovej bubliny vnútri okruhu, ktorá zablokuje výdaj.</p>	<p>Zopakujte výdaj kávy a otočte regulačným gombíkom mletia kávy (A5 - obr. 8) o jedno cvaknutie smerom k číslu 7 v smere hodinových ručičiek, kým je mlynček na kávu v prevádzke. Ak je po príprave najmenej 2 káv výdaj stále príliš pomalý, zopakujte korekciu otočením regulačného gombíka o ďalší stupeň (pozri ods. „15.1 Nastavenie kávového mlynčeka“). Ak problém pretrváva, uistite sa, či nádržka na vodu (A17) je vložená až na doraz, otočte gombíkom výdaja horúcej vody/pary (A22) do pol. I a vypustite trochu vody, kým prietok nebude pravidelný.</p> <p>Vypustite trochu vody otočením gombíka pary (A22) do pol. I, kým prietok nebude pravidelný.</p>
 <p>BLIKAJÚCA</p>  <p>BLIKAJÚCA</p>	<p>Použitá mletá káva je príliš jemná, a preto káva vyteká príliš pomaly alebo nevyteká vôbec</p> <p>Ak je prítomný zmäččovací filter (C4), mohlo by dôjsť k uvoľneniu vzduchovej bubliny vnútri okruhu, ktorá zablokuje výdaj.</p>	<p>Zopakujte výdaj kávy použitím menšieho množstva mletej kávy alebo iného typu kávy. Ak problém pretrváva, uistite sa, či nádržka na vodu (A17) je vložená až na doraz, otočte gombíkom výdaja horúcej vody/pary (A22) do pol. I a vypustite trochu vody, kým prietok nebude pravidelný.</p> <p>Vypustite trochu vody otočením gombíka pary (A22) do pol. I, kým prietok nebude pravidelný.</p>
 <p>BLIKAJÚCA</p>  <p>PEVNÉ</p>	<p>Bola vyžiadaná káva LONG s mletou kávou</p>	<p>Do násypky (A4) nasypete zarovnanú odmerku mletej kávy (C2) a stlačte  OK (B15) pre pokračovanie a dokončite operáciu.</p>

 <p>PEVNÁ</p>  <p>BLIKAJÚCA</p>	<p>Použili ste príliš veľké množstvo kávy</p>	<p>Zvoľte jemnejšiu chuť stlačením  (B8) alebo znížte množstvo vopred namletej kávy.</p>
 <p>BLIK. + BLIK.</p>  <p>BLIKAJÚCA</p>	<p>Hydraulický obvod je prázdny.</p>	<p>Otočte gombíkom výdaja horúcej vody/pary (A22) do polohy I, kým sa výdaj nezastaví, potom uveďte gombík do polohy 0. Ak počas výdaja horúcej vody alebo pary dôjde k alarmu, uveďte gombík do polohy 0. Otočte gombíkom výdaja horúcej vody/pary do polohy I, kým sa výdaj nezastaví, potom uveďte gombík do polohy 0. Ak problém pretrváva, overte, či nádržka na vodu (A17) je vložená až na doraz.</p>
 <p>PEVNÁ</p>	<p>Vnútro spotrebiča je veľmi znečistené.</p>	<p>Spotrebič starostlivo vyčistite, ako je to opísané v kap. „18. Čistenie“. Ak správa na displeji pretrváva ešte po čistení, obráťte sa na stredisko servisnej služby.</p>
 <p>BLIKAJÚCA</p>	<p>Po čistení ste nezasunuli vylúhovač (A8).</p>	<p>Zasuňte vylúhovač podľa opisu v ods. „18.9 Čistenie vylúhovača“.</p>
 <p>BLIKAJÚCA</p>	<p>Oznamuje, že je potrebné otočiť gombíkom pary/horúcej vody (A22)</p>	<p>Otočte gombíkom pary/horúcej vody.</p>
 <p>BLIKAJÚCA</p>  <p>ESC +  OK</p> <p>PEVNÉ</p>	<p>Signalizuje, že je nutné spotrebič odvápnit</p>	<p>Je nevyhnutné čo najskôr vykonať program odvápnovania (pozri kap. „19. Odvápnovanie“).</p>

20. RIEŠENIE PROBLÉMOV

Nižšie sú uvedené niektoré príklady chybného fungovania.

Ak sa problém nebude dať odstrániť opísaným spôsobom, skontaktujte sa s Technickou Asistenciou.

PROBLÉM	MOŽNÁ PRÍČINA	NÁPRAVA
Káva nie je horúca.	Šálky neboli predhriate.	Zohrejte šálky ich prepláchnutím horúcou vodou (Poznámka: môže sa použiť funkcia horúcej vody).
	Vnútorne obvody spotrebiča ochladli, pretože od poslednej kávy uplynuli 2 - 3 minúty.	Pred prípravou kávy vylúhovač zohrejte prepláchnutím stlačením ikony  (B15).
	Nastavená teplota kávy je nízka.	Z menu nastavte vyššiu teplotu kávy (kap. „9. Nastavenie teploty“). Poznámka! Kolísanie teplôt je účinnejšie pri veľkých nápojoch.
Káva je málo objemná alebo má málo peny..	Káva je zomletá príliš hrubo.	Otočte regulačným gombíkom mletia kávy (A5) o jeden stupeň smerom k číslu 1 v protismere hodinových ručičiek, kým je kávový mlynček vo funkcii (obr. 8). Otáčajte gombíkom vždy o jeden stupeň až dovtedy, kým nedôjde k uspokojivému výdaju kávy. Efekt je viditeľný až po 2 vydaniach kávy (pozri ods.,15.1 Nastavenie kávového mlynčeka“).
	Káva nie je vhodná.	Používajte kávu pre použitie v kávovarech na espresso.
Káva vyteká príliš pomaly alebo iba kvapká.	Káva bola zomletá príliš jemne.	Otočte regulačným gombíkom mletia kávy (A5) o jeden stupeň smerom k číslu 7 v protismere hodinových ručičiek, kým je kávový mlynček vo funkcii (obr. 8). Otáčajte gombíkom vždy o jeden stupeň až dovtedy, kým nedôjde k uspokojivému výdaju kávy. Efekt je viditeľný až po 2 vydaniach kávy (pozri ods.,15.1 Nastavenie kávového mlynčeka“).
Spotrebič nevydáva kávu	Spotrebič zisťuje nečistoty vo svojom vnútri: kontrolka  (B1) blinká	Počkajte, kým sa spotrebič vráti do stavu pripravený na použitie a znovu vyberte požadovaný nápoj. Ak problém pretrváva, obráťte sa na autorizované servisné stredisko.
Nie je možné vytiahnuť vylúhovač (A8)	Vypnutie nebolo vykonané správne.	Spotrebič vypnite stlačením tlačidla  (A23) (odkaz na kap. „7. Vypnutie spotrebiča“).

Po dokončení odvápnovania si spotrebič vyžaduje tretie preplachovanie.	Počas dvoch cyklov preplachovania sa nádržka nenaplnila až po rysku MAX.	Postupujte podľa požiadavky spotrebiča, avšak najskôr vyprázdňte odkvapkávaciu mriežku (A15), aby sa zabránilo pretečeniu vody.
Napenené mlieko má veľké bubliny	Mlieko nie je dostatočne studené alebo nie je polotučné.	Použite úplne odtučnené mlieko alebo polotučné mlieko s teplotou, ktorú má v chladničke (cca 5 °C). Ak výsledok stále nie je uspokojivý, skúste použiť inú značku mlieka.
Mlieko nie je emulgované	Napeňovač mlieka (A22) a trysky pary/horúcej vody (A21) sú špinavé	Vyčistite podľa pokynov v ods. „16.1 Čistenie napeňovača mlieka po použití“.
Výdaj pary sa počas používania preruší	Bezpečnostné zariadenie preruší výdaj pary po 3 minútach	Počkajte niekoľko minút, potom opätovne aktivujte funkciu pary.
Spotrebič sa nezapína	Zástrčka nie je zapojená do zásuvky.	Zasuňte zástrčku do zásuvky (obr. 1).
	Hlavný vypínač (A6) nie je stlačený	Stlačte hlavný vypínač (obr. 1).
Káva nevyteká z jedného alebo ani z jedného ústia vydávača kávy	Ústia vydávača kávy (A19) sú upchaté.	Vydávače vyčistite podľa pokynov v ods. „18.7 Čistenie ústí vydávača kávy“.

SPIS TREŚCI

1. WPROWADZENIE	217
1.1 Litery w nawiasach	217
1.2 Problemy i naprawy	217
2. OPIS.....	217
2.1 Opis urządzenia	217
2.2 Opis panelu sterowania.....	217
3. CZYNNOŚCI WSTĘPNE.....	218
3.1 Pierwsze włączenie urządzenia.....	218
4. WŁĄCZANIE URZĄDZENIA	218
5. WYŁĄCZANIE URZĄDZENIA	218
6. USTAWIENIE TWARDOŚCI WODY.....	218
7. USTAWIENIE TEMPERATURY	218
8. AUTOMATYCZNE WYŁĄCZANIE.....	219
9. OSZCZĘDNOŚĆ ENERGETYCZNA	219
10. SYGNAŁ DŹWIĘKOWY	219
11. USTAWIENIA FABRYCZNE (RESET)	220
12. PŁUKANIE	220
13. PRZYGOTOWANIE KAWY	220
13.1 Regulacja młynka do kawy.....	220
13.2 Porady w celu uzyskania kawy o wyższej temperaturze	220
13.3 Przygotowanie kawy przy użyciu kawy w ziarnach	220
13.4 Tymczasowa zmiana smaku kawy	221
13.5 Przygotowanie kawy z kawy mielonej	221
13.6 Personalizacja smaku oraz ilości	222
14. PRZYGOTOWANIE KAWY CAPPUCCINO	222
14.1 Czyszczenie dyszy do spieniania mleka po użyciu.....	223
15. WYTWARZANIE GORĄCEJ WODY	223
16. CZYSZCZENIE.....	223
16.1 Czyszczenie ekspresu.....	223
16.2 Czyszczenie wewnętrznego obwodu ekspresu	223
16.3 Czyszczenie pojemnika na fusy.....	223
16.4 Czyszczenie tacki na skropliny i zbiornika na skropliny	224
16.5 Czyszczenie wnętrza ekspresu do kawy.....	224
16.6 Czyszczenie zbiornika na wodę	224
16.7 Czyszczenie otworów dozownika kawy.....	224
16.8 Czyszczenie lejka do kawy mielonej	224
16.9 Czyszczenie automatu zaparzającego.....	224
17. ODKAMINIENIE.....	225
18. PROGRAMOWANIE TWARDOŚCI WODY.....	226
18.1 Pomiar twardości wody.....	226
18.2 Ustawienie twardości wody	226
19. FILTR ZMIĘK CZAJĄCY	226
19.1 Montaż filtra	226
19.2 Wymiana filtra	227
20. DANE TECHNICZNE	227
21. ZNACZENIE KONTROLEK	227
22. ROZWIĄZYWANIE PROBLEMÓW	230

1. WPROWADZENIE

Dziękujemy za wybranie automatycznego ekspresu do kawy i kawy cappuccino.

Życzymy udanego korzystania z Waszego nowego urządzenia. Prosimy o poświęcenie kilku minut na przeczytanie niniejszej instrukcji obsługi. W ten sposób unikniecie niebezpieczeństwa lub uszkodzenia urządzenia.

1.1 Litery w nawiasach

Litery w nawiasach odpowiadają legendzie podanej w Opisie urządzenia (str. 2-3).

1.2 Problemy i naprawy

W przypadku problemów, należy spróbować je rozwiązać, stosując się do wskazówek z rozdziałów „24. Znaczenie kontrolki” i „25. Rozwiązywanie problemów”.

Jeżeli próby rozwiązania problemu okażą się nieskuteczne lub w razie konieczności uzyskania dodatkowych wyjaśnień, należy się skontaktować biurem obsługi klienta, dzwoniąc pod numer podany w załączniku „Biuro obsługi klienta”.

Jeżeli Waszego kraju nie ma na liście, należy zadzwonić pod numer podany na gwarancji. W przypadku konieczności naprawy należy się zwrócić wyłącznie do Serwisu Technicznego firmy De'Longhi. Adresy zostały podane w karcie gwarancji załączonej do urządzenia.

2. OPIS

2.1 Opis urządzenia

(str. 3 - A)



















- A1. Pokrywa pojemnika na ziarna kawy
- A2. Pokrywa lejka do kawy mielonej
- A3. Pojemnik na ziarna
- A4. Lejek do wsypania kawy mielonej
- A5. Pokrętko regulacji stopnia zmielenia kawy
- A6. Główny wyłącznik
- A7. Drzwiczki automatu zaparzającego
- A8. Automat zaparzający
- A9. Kabel zasilający
- A10. Zbiornik na skropliny
- A11. Pojemnik na fusy
- A12. Podstawa na filizanki
- A13. Wskaźnik poziomu wody w tacce na skropliny
- A14. Kratka tacki
- A15. Tacka na skropliny
- A16. Pokrywa zbiornika na wodę
- A17. Zbiornik na wodę
- A18. Miejsce na filtr zmiękczający wodę
- A19. Dozownik kawy (z regulowaną wysokością)
- A20. Dysza do spieniania mleka (zdejmowana)

- A21. Dysza gorącej wody i pary (zdejmowana)
- A22. Pokrętko wytwarzania pary/gorącej wody
- A23. Przycisk : aby włączyć lub wyłączyć ekspres (stand by)
- A24. Tacka na filizanki

2.2 Opis panelu sterowania

(str. 2 - B)

Niektóre ikony panelu pełnią podwójną funkcję: jest ona wskazana w nawiasach, w opisie.

- B1. Migająca kontrolka : trwa nagrzewanie urządzenia
- B2. Kontrolka :
 - włączona: włożyć pojemnik na fusy (A11)
 - migająca: opróżnić pojemnik na fusy
- B3. Kontrolka :
 - włączona: wyjąć zbiornik wody (A17)
 - migająca: niewystarczający poziom wody w zbiorniku
- B4. Kontrolka : sygnalizuje ogólny alarm (patrz rozdział „24. Znaczenie kontrolki”)
- B5. Kontrolka :
 - włączona: trwa odkamienianie
 - migająca: należy przeprowadzić odkamienianie
- B6. : funkcja kawy mielonej
- B7.     : aromat kawy
- B8.  : wybór aromatu
- B9. **2x**: do zaparzenia 2 filizanek kawy „espresso” lub „espresso lungo”
- B10. : zaparzenie „Espresso”
- B11. : zaparzenie „Espresso Lungo”
- B12. : zaparzenie „Kawy”
- B13. : zaparzenie „Long”
- B14.  **ESC**:
 - włączona: w celu uaktywnienia funkcji pary (Podczas programowania: wcisnąć, aby potwierdzić wykonane programowanie)
 - migająca: przekręcić pokrętko pary/gorącej wody (A22)
- B15.  **OK**: aby wykonać płukanie.
(Podczas programowania: wcisnąć, aby potwierdzić wykonane programowanie)

Opis akcesoriów

(str. 2 - C)

- C1. Pasek kontrolny
- C2. Miarka do kawy mielonej
- C3. Odkamieniacz
- C4. Filtr zmiękczający (w niektórych modelach)





3. CZYNNOŚCI WSTĘPNE

3.1 Pierwsze włączenie urządzenia

Zwróć uwagę:

- Ekspres został sprawdzony przez producenta przy użyciu kawy, dlatego jest rzeczą całkowicie normalną, że w młynku znajdują się jej ślady. Gwarantujemy, że niniejszy ekspres do kawy jest nowy.
- Zaleca się jak najszybsze ustawienie twardości wody zgodnie z procedurą opisaną w rozdziale „20. Programowanie twardości wody”.

Postępować według podanych instrukcji:

1. Podłączyć urządzenie do sieci elektrycznej i wcisnąć główny wyłącznik (A6) znajdujący się z tyłu urządzenia (rys. 1).
2. Na panelu sterowania (B) miga kontrolka  (B3): wyjąć zbiornik na wodę (A17- rys. 2), napełnić go zimną wodą do poziomu MAX (rys. 3A) i ponownie włożyć na miejsce (rys. 3B).
3. Na panelu sterowania miga kontrolka  (B14 - rys. 5).
4. Pod dyszą do spieniania mleka (A20) umieścić pojemnik o minimalnej pojemności 100 ml (rys. 4).
5. Ustawić pokrętkę wytwarzania pary/gorącej wody na pozycji „1” (rys. 6) i wcisnąć ikonę  **OK** (B15): z dyszy do spieniania mleka wydobędzie się woda.
6. Po automatycznym przerwaniu wytwarzania, na panelu będzie migać ikona  wskazując konieczność ustawienia pokrętki pary na pozycji „0”.

Urządzenie wyłączy się.

W celu zastosowania, wcisnąć przycisk  (A23 - rys. 7).

Zwróć uwagę:

- Przy pierwszym użyciu należy zaparzyć 4-5 kaw celem uzyskania zadowalającego efektu.
- Aby kawa była jeszcze lepsza oraz dla lepszego funkcjonowania urządzenia, zaleca się zainstalowanie filtra zmiękczającego (C4) według wskazówek przedstawionych w rozdziale „21. Filtr zmiękczający”. Jeżeli Wasz model nie posiada filtra, można go dostać w Autoryzowanym Centrum Serwisowym firmy De'Longhi.

4. WŁĄCZANIE URZĄDZENIA



Zwróć uwagę:

Przed włączeniem urządzenia, należy się upewnić, czy główny wyłącznik (A6), umieszczony z tyłu, jest wciśnięty (rys. 1).

Przy każdym włączeniu, urządzenie automatycznie wykonuje cykl nagrzewania i płukania, którego nie można przerwać. Będzie gotowe do użycia wyłącznie po zakończeniu takiego cyklu.

Ryzyko oparzenia!

Podczas płukania, z otworów dozownika do kawy (A19) wypływa niewielka ilość gorącej wody, zbieranej do znajdującej się na dole tacki na skropliny (A15). Należy uważać, by nie poparzyć się rozpryskującą się wodą.

- Aby włączyć urządzenie wcisnąć przycisk  (A23) (rys. 7): na panelu sterowania (B) będzie migać kontrolka  (B1) wskazując, że urządzenie nagrzewa się.

Podczas nagrzewania urządzenie wprowadza wykonuje płukanie; w ten sposób, poza nagrzaniem bojlera, powoduje przepływ gorącej wody w wewnętrznych obwodach, dzięki czemu również one są nagrzewane.



Urządzenie osiągnie temperaturę, gdy na panelu sterowania wyłączy się kontrolka  i uaktywnią się ikony wytwarzania.

5. WYŁĄCZANIE URZĄDZENIA

Przy każdym wyłączeniu, jeżeli wcześniej przygotowano kawę, urządzenie wykonuje automatyczny cykl płukania.

Ryzyko oparzenia!

W czasie płukania z otworów dozownika do kawy (A19) wypływa niewielka ilość gorącej wody. Należy uważać, by nie poparzyć się rozpryskującą się wodą.

- W celu wyłączenia urządzenia, nacisnąć na przycisk  (A23 - rys. 7);
- na panelu sterowania miga kontrolka  (B1): jeżeli przewidziano, urządzenie przeprowadzi płukanie a następnie wyłączy się (stand-by).

Zwróć uwagę!

Jeśli urządzenie nie będzie używane przez dłuższy okres czasu, należy je odłączyć od sieci elektrycznej:

- wyłączyć urządzenie, wcisnąc przycisk  (rys. 7);
- puścić główny wyłącznik (A6) (rys. 1).

Uwaga!

Nigdy nie wciskać głównego wyłącznika, gdy urządzenie jest włączone.



6. USTAWIENIE TWARDOŚCI WODY

Instrukcje dotyczące ustawiania twardości wody znajdują się w rozdziale „20. Programowanie twardości wody”.



7. USTAWIENIE TEMPERATURY

Jeżeli chce się zmienić temperaturę (niska, średnia, wysoka) wody do przygotowania kawy, należy postępować w następujący sposób:

1. Z wyłączonym urządzeniem (standby), ale z wciśniętym głównym wyłącznikiem (rys. 1);

- Przytrzymać ikonę **2x** (B9) do momentu włączenia się kontrolki na panelu sterowania (B);
- Wcisnąć ikonę  (B10);
- Wybrać żadaną temperaturę ponownie wciskając ikonę :

	niska
	średnia
	wysoka

- Potwierdzić wciskając ikonę  **OK** (B15) (lub  **(ESC)** (B14), aby wyjść bez zapisywania zmian).
Kontrolki wyłączą się.



Urządzenie powróci do stanu „stand-by” a temperatura będzie zaprogramowana.





Zwróć uwagę!



Zmiana temperatury jest bardziej skuteczna w dużych napojach.

8. AUTOMATYCZNE WYŁĄCZANIE

Można zaprogramować czas, aby urządzenie wyłączyło się po 15 lub 30 minutach albo po 1, 2 lub 3 godzinach nieużywania. Aby zaprogramować automatyczne wyłączanie, postępować w następujący sposób:







- Z wyłączonym urządzeniem (standby), ale z wciśniętym głównym wyłącznikiem (rys. 1);
- Przytrzymać ikonę **2x** (B9) do momentu włączenia się ikon na panelu sterowania (B);
- Wcisnąć ikonę  (B11);
- Wybrać żądany czas ponownie wciskając ikonę :

	15 min
	30 min
	1 godz.
	2 godz.
	3 godz.

- Potwierdzić wciskając ikonę  **OK** (B15) (lub  **(ESC)** (B14), aby wyjść bez zapisywania zmian). Kontrolki wyłączą się.
Czas automatycznego wyłączenia został zaprogramowany.

9. OSZCZĘDNOŚĆ ENERGETYCZNA

Dzięki tej funkcji możliwe jest uaktywnienie lub dezaktywacja trybu oszczędności energetycznej. Maszyna została ustawiona fabrycznie w trybie aktywnym, co gwarantuje mniejsze zużycie energii podczas funkcjonowania, zgodnie z obowiązującymi przepisami europejskimi. Jeżeli chce się zmienić ustawienie należy postępować w następujący sposób:

- Z wyłączonym urządzeniem (standby), ale z wciśniętym głównym wyłącznikiem (rys. 1);
- Przytrzymać ikonę **2x** (B9) do momentu włączenia się ikon na panelu sterowania (B).
- Wcisnąć ikonę  (B13);
- Włączyć/wyłączyć funkcję ponownie wciskając ikonę :
 -  funkcja aktywna
 -  funkcja nieaktywna
- Potwierdzić wciskając ikonę  **OK** (B15) (lub  **(ESC)** (B14), aby wyjść bez zapisywania zmian).
- Wcisnąć  **ESC**, aby wyjść z menu. Kontrolki wyłączą się.





Tryb oszczędności energii został zaprogramowany.

Zwróć uwagę!

W trybie oszczędności energetycznej, ekspres potrzebuje kilku sekund na wytworzenie pierwszej kawy, ponieważ nagrzanie zajmuje więcej czasu.

10. SYGNAŁ DŹWIĘKOWY



Dzięki tej funkcji możliwe jest uaktywnienie lub dezaktywacja sygnału dźwiękowego. Postępować w następujący sposób:

- Z wyłączonym urządzeniem (standby), ale z wciśniętym głównym wyłącznikiem (rys. 1);
- Przytrzymać ikonę **2x** (B9) do momentu włączenia się kontrolki na panelu sterowania (B).
- Wcisnąć ikonę **2x**, aby uaktywnić/dezaktywować funkcję:
 -  funkcja aktywna
 -  funkcja nieaktywna
- Potwierdzić wciskając ikonę  **OK** (B15) (lub  **(ESC)** (B14), aby wyjść bez zapisywania zmian). Kontrolki wyłączą się.

Sygnal dźwiękowy został zaprogramowany.

11. USTAWIENIA FABRYCZNE (RESET)

Za pomocą tej funkcji przywraca się wszystkie ustawienia fabryczne (temperatura, automatyczne wyłączenie, twardość wody, oszczędność energii i inne ustawienia ilości powracają do wartości fabrycznych).

1. Z wyłączonym urządzeniem (standby), ale z wciśniętym głównym wyłącznikiem (rys. 1);
2. Przytrzymać ikonę **2x** (B9) do momentu włączenia się kontrolki na panelu sterowania (B).
3. Wcisnąć ikonę  (B12): migają ziarna (B7) na panelu sterowania;
4. Wcisnąć ikonę  **OK** (B15), aby powrócić do ustawień fabrycznych (lub  **ESC** (B14), aby wyjść bez zapisywania zmian). Kontrolki wyłączą się.

Ustawienia i ilość napojów powróciły do ustawień fabrycznych.



12. PŁUKANIE

Za pomocą tej funkcji można wytworzyć gorącą wodę z dozownika kawy (A19) w celu wymycia i podgrzania wewnętrznego obwodu urządzenia.

Ustawić pojemnik o pojemności 100 ml pod dyszą gorącej wody.

 **Uwaga! Ryzyko oparzenia.**

Podczas wytwarzania gorącej wody nie zostawiać urządzenia bez nadzoru.

- 1) Aby uaktywnić tę funkcję wcisnąć  **OK** (B15);
- 2) Po kilku sekundach z dozownika kawy wypłynie gorąca woda, która wymyje i podgrzeje wewnętrzny obwód urządzenia.
- 3) Aby ręcznie przerwać funkcję ponownie wcisnąć **OK** 

 **Zwróć uwagę!**

- Jeżeli nie stosuje się ekspresu przez dłużej niż 3-4 dni, przed ponownym użyciem, po jego włączeniu zalecane jest przeprowadzenie 2-3 płukań;
- Jest normalne, że po takiej funkcji, w pojemniku na fusy (A11) znajduje się woda.

13. PRZYGOTOWANIE KAWY

13.1 Regulacja młynka do kawy

Nie należy regulować młynka do kawy, przynajmniej początkowo, ponieważ jest on fabrycznie ustawiony na odpowiednie wytwarzanie kawy.

Jeżeli jednak, po zaparzeniu pierwszych kaw okaże się, że wytwarzanie kawy jest zbyt słabe i z małą ilością pianki lub jest wytwarzana zbyt wolno (kropla za kroplą), należy poprawić usta-

wienie przy pomocy pokrętki regulacji stopnia zmielenia kawy (A5) (rys. 8).

 **Zwróć uwagę:**

Pokrętło regulacji może być używane wyłącznie podczas pracy młynka do kawy.



Jeżeli kawa wypływa zbyt wolno lub nie wypływa wcale, przekręć pokrętło zgodnie z kierunkiem ruchu wskazówek zegara o jeden przeskok w stronę numeru 7.

Natomiast, aby uzyskać wytwarzanie mocniejszej kawy oraz poprawić wygląd pianki, przekręć je w kierunku przeciwnym do kierunku ruchu wskazówek zegara o jeden przeskok do 1 (nie więcej niż jeden przeskok na raz, w przeciwnym wypadku kawa może wypływać kroplami).

Efekt tej zmiany widoczny jest dopiero po przygotowaniu co najmniej 2 kolejnych kaw. Jeżeli po takiej regulacji nie uzyska siężądanego rezultatu, konieczne będzie powtórzenie korekty, obracając pokrętło o jeden przeskok.

13.2 Porady w celu uzyskania kawy o wyższej temperaturze

Aby uzyskać bardziej gorącą kawę zaleca się:













- przeprowadzić płukanie wciskając  **OK** (B15);
- ogrzać gorącą wodą filiżanki używając funkcji gorącej wody (patrz rozdział „17. Wytwarzanie gorącej wody”);
- zwiększyć temperaturę kawy (patrz rozdział „8. Ustawienie twardości wody”).

13.3 Przygotowanie kawy przy użyciu kawy w ziarnach

 **Uwaga!**



Nie używać zielonych, karmelizowanych lub kandyzowanych ziaren kawy, ponieważ mogą się przykleić do młynka i sprawić, że nie będzie się nadawał do użytku.

1. Wsypać kawę w ziarnach do odpowiedniego pojemnika (A3) (rys. 9);
2. Pod otworami dozownika kawy (A19) należy ustawić:
 - 1 filiżankę, jeżeli chce się przygotować 1 kawę (rys. 10);
 - 2 filiżanki, jeżeli chce się przygotować 2 kawy.
3. Obniżyć dozownik, aby znalazł się jak najbliżej filiżanki: w ten sposób uzyska się lepszą piankę (rys. 11);
4. Wybrać żądany rodzaj kawy:



Przepis	Ilość	Ilość możliwa do zaprogramowania	Ustalony smak
 Espresso (B10)	≈ 40 ml	od ≈20 do ≈ 80ml	
 Espresso Lungo (B11)	≈ 120 ml	od ≈80 do ≈180 cm3	
 Kawa (B12)	≈ 180 ml	od ≈100 do ≈240 cm3	
 Long (B13)	≈ 160 ml	od ≈115 a ≈250 cm3	
2x (B9) +  Espresso (B10)	≈ 40 ml na 2 filiżanki	--	
2x (B9) +  Espresso Lungo (B11)	≈ 120 ml na 2 filiżanki	--	

5. Rozpoczyna się przygotowywanie kawy i na panelu sterownia (B) kontrolka wybranej ikony pozostaje włączona.

i **Zwróć uwagę:**

- do równoczesnego zaparzenia 2 filiżanek kawy „espresso” lub „espresso lungo”:
 - Wcisnąć ikonę „2X” (B9): włączą się ikony odnoszące się do wybranych napojów a ikona „2X” będzie migać. Wcisnąć  lub : rozpocznie się przygotowywanie.

Alternatywnie, postępować w następujący sposób:

- Wcisnąć  lub : rozpocznie się przygotowanie i przez kilka sekund będzie migać ikona „2X”. Wcisnąć ikonę „2X” gdy jeszcze miga.
- Gdy ekspres przygotowuje kawę, można w dowolnym momencie przerwać jej wytwarzanie poprzez ponowne wciśnięcie ikony wytwarzania kawy.
- Po zakończeniu wytwarzania, jeżeli chce się zwiększyć ilość kawy w filiżance, wystarczy przytrzymać wciśniętą (przez 3 sekundy) jedną z ikon wytwarzania kawy (B10 - B13).







Po zakończeniu parzenia, urządzenie jest gotowe do kolejnego użycia.

i **Zwróć uwagę:**

- Podczas użytkowania, na panelu sterowania (B) mogą się włączyć kontrolki, których znaczenie wskazano w rozdziale „24. Znaczenie kontrolki”.
- Aby uzyskać kawę o wyższej temperaturze, należy zapoznać się z paragrafem „15.2 Porady w celu uzyskania kawy o wyższej temperaturze”.
- Jeżeli kawa wypływa kropla za kroplą, jest zbyt słaba, z małą pianką lub jest zbyt zimna, należy przeczytać wskazówki podane w rozdziale „25. Rozwiązywanie problemów”.
- Aby spersonalizować napoje według własnych upodobań, skonsultować paragrafy „15.6 Personalizacja smaku oraz ilości”.

13.4 Tymczasowa zmiana smaku kawy

Aby tymczasowo spersonalizować smak kawy wcisnąć   (B8):

	SMAK BARDZO ŁAGODNY
	SMAK ŁAGODNY
	SMAK NORMALNY
	SMAK MOCNY
	SMAK BARDZO MOCNY
	(patrz „15.5 Przygotowanie kawy z kawy mielonej”)

i **Zwróć uwagę:**

- Zmiana smaku nie zostanie zapisana i przy kolejnym automatycznym wytwarzaniu urządzenie wybierze ustawienia początkowe.
- Jeżeli po kilku sekundach od tymczasowego spersonalizowania smaku, nastąpi powrót do ustawień początkowych.

13.5 Przygotowanie kawy z kawy mielonej

! **Uwaga!**

- Nie wsypanywać kawy mielonej do wyłączonego urządzenia, aby jej w nim nie rozsypać. W takim przypadku ekspres mógłby ulec uszkodzeniu.

- Wsypanać zawsze tylko 1 płaską miarkę (C2) kawy, w przeciwnym wypadku wewnątrz urządzenia mogłoby się zabrudzić lub zapchać lejek (A4).



i **Zwróć uwagę:**

Używając kawy mielonej, można jednorazowo przygotować tylko jedną filiżankę kawy.

1. Kilkakrotnie wcisnąć ikonę (B8), dopóki nie włączy się kontrolka (B6).
2. Upewnić się, że lejek nie jest zapchany, następnie wsypać jedną płaską miarkę kawy mielonej (rys. 12).
3. Ustawić filiżankę pod otworem dozownika kawy (A19) (rys. 10).
4. Wybrać żądany rodzaj kawy:

Przepis	Ilość
 Espresso (B10)	≈ 40 ml
 Espresso Lungo (B11)	≈ 120 ml
 Kawa (B12)	≈ 180 ml
 Long (B13)	≈ 160 ml

5. Rozpoczyna się przygotowywanie kawy i na panelu sterownia (B) kontrolka wybranej ikony pozostaje włączona.

! **Uwaga! Przygotowując kawę LONG :**

W połowie wytwarzania kontrolka miga: wsypać płaską miarkę kawy mielonej i wcisnąć OK (B15).

i **Zwróć uwagę:**

Jeśli tryb „Oszczędność Energ.” jest aktywny, wytwarzanie pierwszej kawy może wymagać kilku sekund oczekiwania.

13.6 Personalizacja smaku oraz ilości

Ekspres jest fabrycznie ustawiony na wytwarzanie kawy o standardowym smaku i ilości (patrz tabela w paragrafie „15.3 Przygotowanie kawy przy użyciu kawy w ziarnach”).

Aby spersonalizować kawę, postępować w następujący sposób:

1. Ustawić filiżankę lub odpowiednią dużą szklankę pod otworem dozownika kawy (A19);
2. Wcisnąć (B8), aż do wybrania żądanego aromatu (patrz paragraf „15.4 Tymczasowa zmiana smaku kawy”);

3. Wcisnąć i przytrzymać ikonę kawy, którą chce się spersonalizować: ikona miga oraz migają wszystkie kontrolki alarmu przez 4 razy;
4. Puścić ikonę : ikona będzie migać a ekspres rozpocznie wytwarzanie kawy;
5. Jak tylko ilość kawy w filiżance osiągnie żądany poziom ponownie wcisnąć ikonę kawy.

W tym momencie smak i ilość kawy w filiżance zostały zaprogramowane zgodnie z nowym ustawieniem.

14. PRZYGOTOWANIE KAWY CAPPUCCINO

! **Ryzyko Oparzenia!**

Podczas takiego przygotowywania wydobywa się para: uważać, aby się nie poparzyć.

1. Do przygotowania cappuccino przygotować kawę w dużej filiżance.
2. Użyć pojemnika z uchem, aby się nie poparzyć, napełnić go 100 gramami mleka na każdą kawę cappuccino, którą chce się przygotować. Podczas wyboru wymiarów pojemnika wziąć pod uwagę, że objętość plynu zwiększy się 2 lub 3 krotnie.

i **Zwróć Uwagę:**

Aby uzyskać bardziej gęstą i obfitą piankę, użyć mleka odtuszczonego lub półtłustego prosto z lodówki (około 5° C). Aby uniknąć słabo spienionego mleka lub piany z dużymi pęcherzykami, zawsze czyścić dyszę do spieniania mleka według instrukcji z paragrafu „16.1 Czyszczenie dyszy do spieniania mleka po użyciu”.

3. Dyszę do spieniania mleka (A20) można delikatnie przekręcić na zewnątrz, umożliwi to zastosowanie pojemników o różnorodnych wymiarach.
4. Zanurzyć dyszę do spieniania mleka w pojemniku z mlekiem uważając, aby nigdy nie zanurzać czarnego pierścienia.

! **Uwaga!**

Nie wymuszać obrotu dyszy do spieniania mleka (rys. 13): Może pęknąć!

5. Wcisnąć ikonę (B14); kontrolka (B3) miga wskazując nagrzewanie urządzenia.
6. Gdy urządzenie osiągnie odpowiednią temperaturę, wyłączy się kontrolka i zacznie migać ikona .
7. Ustawić pokrętko pary/gorącej wody (A22) na pozycji I. Po kilku sekundach z dyszy do spieniania mleka wydobędzie się para, dzięki czemu mleko spieni się i zwiększy objętość. Aby uzyskać bardziej kremową piankę przekręcać pojemnik przesuwając go wolnymi ruchami z dołu do góry.

8. Po uzyskaniu żądanej pianki przerwać wytwarzanie pary ustawiając pokrętko na pozycji **0**.



Ryzyko Oparzenia!

Przed wyjęciem pojemnika ze spienionym mlekiem wyłączyć wytwarzanie pary, aby nie poparzyć się odpryskującym gorącym mlekiem.

9. Do spienionego mleka dolać wcześniej przygotowaną kawę. Cappuccino jest gotowe: posłodzić do smaku i, według uznania, posypać pianką kakaem.



Zwróć uwagę!

Jeżeli tryb „Oszczędność energ.” jest aktywny, wytwarzanie pary może wymagać kilku sekund.

14.1 Czyszczenie dyszy do spieniania mleka po użyciu

Aby uniknąć nagromadzenia się pozostałości po mleku lub zatkania, po każdym zastosowaniu czyścić dyszę do spieniania mleka (A20).



Ryzyko Oparzenia!

Podczas czyszczenia z dyszy wydobędzie się niewielka ilość ciepłej wody. Należy uważać, by nie poparzyć się rozpryskującą się wodą.



1. Wylać odrobinę wody przekręcając pokrętko pary / gorącej wody  (A22) na pozycję **I**. Następnie przerwać wytwarzanie ustawiając pokrętko na pozycji **0**.
2. Poczekać kilka minut, aż dysza do spieniania mleka wystygnie: w celu wyjęcia należy ją przekręcić w kierunku przeciwnym do kierunku ruchu wskazówek zegara i zsunąć na dół (rys. 14).
3. Zsunąć dyszę na dół (A21- rys. 15).
4. Sprawdzić, czy otwory wskazane strzałką na rys. 16 nie są zatkane. Jeżeli konieczne wyczyścić za pomocą igły.
5. Ponownie włożyć dyszę i dyszę do spieniania mleka popychając do góry i przekręcając, aż do zaczepienia.

15. WYTWARZANIE GORĄCEJ WODY



Uwaga! Ryzyko oparzenia.

Podczas wytwarzania gorącej wody nie zostawiać urządzenia bez nadzoru. Podczas wytwarzania, rurka dyszy do spieniania mleka (A20) nagrzewa się.

1. Ustawić pojemnik pod dyszą do spieniania mleka (A20) (możliwie jak najbliżej, aby uniknąć rozpryskiwania wody).
2. Ustawić pokrętko pary/gorącej wody  (A22) na pozycji **I**.
3. Aby ręcznie przerwać wytwarzanie gorącej wody ustawić pokrętko pary/gorącej wody  na pozycji **0**.



Zwróć uwagę!

Jeżeli tryb „Oszczędność energ.” jest aktywny, wytwarzanie gorącej wody może wymagać kilku sekund oczekiwania.

16. CZYSZCZENIE

16.1 Czyszczenie ekspresu

Należy okresowo myć następujące części ekspresu:

- wewnętrzny obwód;
- pojemnik na fusy (A11);
- tackę na skropliny (A15) i zbiornik na skropliny (A10);
- zbiornik na wodę (A17);
- otwory dozownika kawy (A19);
- dysza do spieniania mleka (A20 - „16.1 Czyszczenie dyszy do spieniania mleka po użyciu”);
- lejek wysypywania kawy mielonej (A4);
- automat zaparzający (A8), dostępny po otwarciu drzwiczek serwisowych (A7);
- panel sterowania (B).



Uwaga!

- Do czyszczenia urządzenia nie używać rozpuszczalników, ściernych środków czyszczących lub alkoholu. Do czyszczenia automatycznych ekspresów firmy De'Longhi nie jest konieczne stosowanie środków chemicznych.
- Nie wolno myć w zmywarce do naczyń żadnego elementu ekspresu, z wyjątkiem kratki tacki (A14).
- Do usuwania kamienia osadowego lub osadów z kawy nie należy używać metalowych przedmiotów, mogłyby one zarysować metalowe lub plastikowe powierzchnie.

16.2 Czyszczenie wewnętrznego obwodu ekspresu

Po okresach nieużytkowania trwających dłużej niż 3-4 dni, przed ponownym użyciem zaleca się włączenie urządzenia i wykonanie:

- 2-3 płukań za pomocą  (B15);
- wytworzenie gorącej wody przez kilka sekund (rozdział „17. Wytwarzanie gorącej wody”).



Zwróć uwagę:

Jest normalne, że po czyszczeniu, w pojemniku na fusy (A11) znajduje się woda.

16.3 Czyszczenie pojemnika na fusy

Gdy na migę kontrolka  (B2) oznacza to, że należy opróżnić i wyczyścić pojemnik na fusy (A11). Dopóki pojemnik na fusy nie zostanie wyczyszczony, urządzenie nie może przygotować kawy. Po upływie 72 godzin od pierwszego przygotowania, urządzenie sygnalizuje konieczność opróżnienia pojemnika nawet, jeżeli nie jest pełny (aby urządzenie mogło odliczyć 72 godziny, nie należy go wyłączać wyłącznikiem głównym - A6).

Uwaga! Ryzyko oparzenia

Jeżeli przygotowuje się kilka kolejnych cappuccino, metalowa podstawka na filiżanki (A12) nagrzewa się. Przed jej dotknięciem poczekać aż wystygnie, chwycić tylko za przednią część.

Aby przeprowadzić czyszczenie (gdy ekspres jest wyłączony):

- Wyjąć tackę na skropliny (A15) (rys. 17), opróżnić ją i wyczyścić.
- Opróżnić i dokładnie wyczyścić pojemnik na fusy (A11) po kawie usuwając wszystkie nagromadzone na dnie zanieczyszczenia.

Sprawdzić (czerwony) zbiornik na skropliny (A10), jeżeli jest pełen, opróżnić.

16.4 Czyszczenie tacki na skropliny i zbiornika na skropliny

Uwaga!

Tacka na skropliny (A15) wyposażona jest w pływakowy wskaźnik poziomu (A13) (czerwony) znajdującej się w nim wody (rys. 18). Zanim ten wskaźnik zacznie wystawać z podstawki na filiżanki (A12), należy opróżnić tackę na skropliny i wyczyścić, w przeciwnym wypadku woda może się wylać i uszkodzić urządzenie, blat na którym stoi lub otaczająca strefę.

W celu wyjęcia tacki na skropliny:

1. Wyjąć tackę na skropliny i pojemnik na fusy (A11) (rys. 17);
2. Zdjąć podstawkę na filiżanki (A12), kratkę tacki (A14), następnie opróżnić tackę na skropliny i pojemnik na fusy, a następnie je umyć;
3. Sprawdzić czerwony zbiornik na skropliny (A10), jeżeli jest pełen, opróżnić;
4. Ponownie włożyć tackę na skropliny z kratką oraz pojemnik na fusy.

Uwaga!

Gdy wyjmuje się tackę na skropliny należy obowiązkowo opróżnić pojemnik na fusy nawet, jeśli nie jest pełny.

Jeżeli czynność ta nie zostanie wykonana, może się zdarzyć, że podczas przygotowywania kolejnych kaw, pojemnik na fusy wypelni się nadmiernie i ekspres zostanie zablokowany.

16.5 Czyszczenie wnętrza ekspresu do kawy

Niebezpieczeństwo porażenia prądem!

Przed przystąpieniem do czyszczenia wewnętrznych części należy wyłączyć urządzenie (patrz rozdział „7. Wyłączenie urządzenia”) i odłączyć je od sieci elektrycznej. Nigdy nie zanurzać urządzenia w wodzie.

1. Okresowo sprawdzić (raz w miesiącu) czy wnętrze urządzenia (dostępne po wyjęciu tacki na skropliny) (A15) nie jest zabrudzone. W razie potrzeby, usunąć osady z kawy przy pomocy pędzelka i gąbki;
2. Przy pomocy odkurzacza usunąć wszelkie pozostałości (rys. 19).

16.6 Czyszczenie zbiornika na wodę

1. Okresowo (mniej więcej raz w miesiącu) i zawsze po wymianie filtra zmiękczającego (C4) (gdy przewidziano) czyścić zbiornik na wodę (A17) za pomocą wilgotnej szmatki i odrobiny delikatnego środka czyszczącego;
2. Wyjąć filtr (C4) (jeśli obecny) i przepłukać go pod bieżącą wodą;
3. Ponownie zamontować filtr (jeśli przewidziany), napełnić zbiornik świeżą wodą i ponownie go założyć;
4. (tylko w modelach z filtrem zmiękczającym) Wytworzyć 100 ml wody.

16.7 Czyszczenie otworów dozownika kawy

1. Za pomocą gąbki lub szmatki okresowo czyścić otwory dozownika kawy (A19) (rys. 20A);
2. Sprawdzić, czy nie są zapchane. W razie potrzeby, usunąć osady z kawy przy pomocy wykałaczki (rys. 20B).

16.8 Czyszczenie lejka do kawy mielonej

Okresowo (mniej więcej raz w miesiącu) sprawdzać, czy lejek do wsypania kawy mielonej (A4) nie jest zapchany. W razie potrzeby, usunąć osady z kawy przy pomocy pędzelka.

16.9 Czyszczenie automatu zaparzającego

Automat zaparzający (A8) należy czyścić przynajmniej raz w miesiącu.

Uwaga!

Nie należy wyjmować automatu zaparzającego, gdy urządzenie jest włączone.

1. Upewnić się, że ekspres właściwie wykonał wyłączenie (patrz rozdział „7. Wyłączenie urządzenia”);
2. Wyjąć zbiornik wody (A17);
3. Otworzyć drzwiczki automatu zaparzającego (A7) (rys. 21) znajdujące się na prawym boku;
4. Wcisnąć do środka dwa kolorowe przyciski zwalniające i równocześnie wyjąć automat zaparzający na zewnątrz (rys. 22);
5. Zanurzyć automat zaparzający w wodzie na ok. 5 minut, a następnie optukać pod kranem;

Uwaga!

PRZEPŁUKAĆ WYŁĄCZNIE WODĄ

Nie używać środków czyszczących i nie wkładać do zmywarki



- Czyszczyć automat zaparzający bez użycia środków czyszczących, ponieważ mogą go uszkodzić.
- Za pomocą pędzelka wyczyścić ewentualne pozostałości z kawy w miejscu zaczepienia automatu zaparzającego, widoczne przez drzwiczki;
 - Po wyczyszczeniu, ponownie założyć automat zaparzający wkładając go do wspornika; następnie wcisnąć napis PUSH, dopóki nie usłyszysz się kliknięcia przymocowania;

Zwróć uwagę:

Jeżeli zamocowanie automatu zaparzającego sprawia trudności, należy (przed jego założeniem) doprowadzić go do właściwych rozmiarów naciskając na dwie dźwignie (rys. 23).



- Ze założeniem automatu zaparzającego należy się upewnić, że obydwa kolorowe przyciski zaskoczyły na zewnątrz;
- Zamknąć drzwiczki automatu zaparzającego;
- Napełnić zbiornik wodą.

17. ODKAMIENIANIE

Przeprowadzić odkamienianie urządzenia, gdy na panelu sterowania (B) miga kontrolka  (B5) i tylko, jeżeli ikony 

OK (B15) i  **ESC** (B14) pozostają włączone.





Jeżeli chce się wykonać odkamienianie natychmiast, wcisnąć  **OK** i zastosować się do instrukcji z punktu 4.

Aby przesunąć odkamienianie na później, wcisnąć  **ESC**: na wyświetlaczu miga kontrolka  przypominając, że należy przeprowadzić odkamienianie.

Uwaga!

- Przed użyciem, przeczytać instrukcję i etykietę odkamieniacza, znajdujące się na jego opakowaniu.
- Zaleca się stosowanie wyłącznie odkamieniacza firmy De'Longhi. Użycie nieodpowiednich odkamieniaczy, jak również nieregularnie wykonywane odkamienianie może doprowadzić do usterek, których gwarancja producenta nie obejmuje.











W celu przeprowadzenia odkamieniania, należy:



- Wyłączyć urządzenie (Stand-by), wciskając przycisk  (A23- rys. 7) (patrz rozdział „7. Wyłączanie urządzenia”);
- Opróżnić tackę na skropliny (A15) i pojemnik na fusy (A11), a następnie ponownie włożyć je do urządzenia;
- Przytrzymać wciśniętą ikonę  (B8) aż do włączenia się kontrolki  (B5), oraz ikon  **ESC** i  **OK**;
- Całkowicie opróżnić zbiornik na wodę (A17) wyjmując, jeżeli obecny, filtr zmiękczający (C4);
- Włączyć do zbiornika na wodę odkamieniacz (C3), do wskazanego na nim poziomu A (opakowanie 100 ml), zaznaczo-

- nym z boku zbiornika, a następnie dolać jeden litr wody do poziomu B (rys. 24); ponownie włożyć zbiornik na wodę;
- Pod dyszą do spieniania mleka (A20) i dozownikiem kawy (A19) umieścić pojemnik o minimalnej pojemności 1,8 litra (rys. 25);

Uwaga! Ryzyko oparzenia

Z dyszy do spieniania mleka i dozownika kawy wypływa gorąca woda z kwasem. Należy uważać, by nie wejść w kontakt z takim roztworem.

- Wcisnąć ikonę  **OK**, aby potwierdzić wlanie roztworu odkamieniającego: uruchomi się program odkamieniania;
 - Po kilku minutach, ikona  **ESC** (B14) miga wskazując konieczność przekręcenia pokrętła pary/gorącej wody  (A22) na pozycję I;
 - Po przekręceniu pokrętła na pozycję I, uruchamia się program odkamieniania i roztwór odkamieniający wypływa z dyszy do spieniania mleka automatycznie przeprowadzając szereg płukań z przerwami, usuwających resztki kamienia z urządzenia;
- Po około 35 minutach, urządzenie przerywa odkamienianie i zaczyna migać kontrolka .
- Urządzenie jest gotowe na płukanie czystą wodą. Opróżnić pojemnik zastosowany do zebrania roztworu odkamieniającego i wyjąć zbiornik na wodę, wypłukać pod bieżącą wodą, napełnić zimną wodą do poziomu MAX, ponownie włożyć do ekspresu;
 - Pod dozownikiem kawy i dyszą do spieniania mleka (rys. 25) umieścić pusty pojemnik zastosowany do zebrania roztworu odkamieniającego;
 - Wcisnąć ikonę  **OK**:  **ESC** miga wskazując konieczność przekręcenia pokrętła pary/gorącej wody  na pozycję 0;
 - Przekręcić pokrętło gorącej wody/pary  na pozycję 0 w celu rozpoczęcia płukania. z dozownika kawy wypłynie gorąca woda;
 - Po upływie określonego czasu, miga  **ESC**. Przekręcić pokrętło na pozycję I: z dyszy do spieniania mleka kontynuuje wypływać gorąca woda. Gdy skończy się woda w zbiorniku, włączyć się kontrolka  (B3);
 - Urządzenie jest gotowe na drugie płukanie czystą wodą. Opróżnić pojemnik zastosowany do zebrania wody z płukania i wyjąć zbiornik na wodę, wypłukać pod bieżącą wodą, napełnić zimną wodą do poziomu MAX; włożyć filtr zmiękczający, jeżeli został wyjęty wcześniej oraz zbiornik do ekspresu;
 - Pod dyszą do spieniania mleka umieścić pusty pojemnik zastosowany do zebrania wody z płukania;

- Wcisnąć ikonę  **OK**: urządzenie wznowi płukanie tylko w dyszy do spieniania mleka;
 - Gdy woda w zbiorniku skończy się, będzie migać kontrolka .
 - Opróżnić pojemnik zastosowany do zebrania wody z płukania, wyjąć go i dolać zimnej wody do poziomu MAX, ponownie włożyć do urządzenia: miga ikona  **ESC**;
 - Ustawić pokrętkę na pozycji **0**;
 - Opróżnić i ponownie włożyć taczkę na skropliny (A15) i pojemnik na fusy (A11).
- Odkamienianie zostało zakończzone.

Zwróć uwagę!

- Jeżeli cykl odkamieniania nie zakończy się prawidłowo (np.: brak energii elektrycznej), zaleca się jego powtórzenie;
- Jest normalne, że po wykonaniu cyklu odkamieniania, w pojemniku na fusy (A11) znajduje się woda;
- W przypadku, gdy zbiornika na wodę nie został napełniony do poziomu max, urządzenie wymaga trzeciego płukania: zagwarantuje to całkowite usunięcie roztworu odkamieniającego z jego wewnętrznych obwodów.



18. PROGRAMOWANIE TWARDOŚCI WODY







Kontrolka  (B5) włącza się po ustalonym wcześniej okresie działania, który zależy od twardości wody.

Ekspres jest fabrycznie ustawiony na 4 poziom twardości wody. Ewentualnie, można zaprogramować ekspres na podstawie twardości wody z sieci wodociągowej różnych regionów, zmniejszając w ten sposób częstotliwość wykonywania odkamieniania.





18.1 Pomiar twardości wody

- Wyjąć z opakowania pasek kontrolny twardości wody (C1) „TOTAL HARDNESS TEST”, załączone do instrukcji w języku angielskim;
- Całkowicie zanurzyć pasek w szklance wody z kranu na około jedną sekundę;
- Wyjąć pasek z wody i lekko nim potrząsnąć. Po upływie około minuty pojawiają się 1, 2, 3 lub 4 czerwone kwadraciki. W zależności od twardości wody jeden kwadracik odpowiada 1 poziomowi;

Pasek kontrolny	Twardość wody	Odpowiadające zaprogramowanie
	niska	

	średnia	
	wysoka	
	maksymalna	

18.2 Ustawienie twardości wody

- Z wyłączonym urządzeniem (standby), ale z wciśniętym głównym wyłącznikiem (rys. 1);
- Przytrzymać ikonę **2x** (B9) do momentu włączenia się ikon na panelu sterowania (B);
- Wcisnąć ikonę  (B8);
- Wybrać poziom twardości wody ponownie wciskając ikonę .
- Potwierdzić wciskając ikonę  **OK** (B15) (lub  **ESC**) (B14), aby wyjść bez zapisywania zmian). Kontrolki wyłączą się.

W tym momencie maszyna jest zaprogramowana według nowego ustawienia twardości wody.

19. FILTR ZMIĘK CZAJĄCY

Niektóre modele posiadają filtr zmiękczający (C4): jeśli wasz model go nie posiada, zalecamy jego zakup w autoryzowanym serwisie firmy De'Longhi.

W celu poprawnego użycia filtra należy się zastosować do podanych poniżej instrukcji.

19.1 Montaż filtra



- Wyjąć filtr (C4) z opakowania. Datownik tarczy może być różny, w zależności od filtra znajdującego się w wyposażeniu (rys. 26);
- Obracać tarczę z datą, dopóki nie zostaną pokazane kolejne 2 miesiące użycia.

Zwróć uwagę

czas użytkowania filtra wynosi dwa miesiące, jeżeli urządzenie jest użytkowane w normalny sposób. Jeżeli natomiast ekspres z zainstalowanym filtrem nie jest używany, czas przydatności filtra wynosi maksymalnie 3 tygodnie.

- Abymy aktywować filtr, należy wlewać wodę z kranu do otworu filtra, jak pokazano na rys. 27, do momentu gdy woda nie zacznie wypływać z jego bocznych otworów przez co najmniej 1 minutę;
- Wyjąć zbiornik (A17) z urządzenia i napełnić go wodą;
- Włożyć filtr do zbiornika na wodę i całkowicie zanurzyć na kilkanaście sekund, pochylając go i delikatnie przyciskając,

aby umożliwić wydobyć się pęcherzyków powietrza (rys. 28).

6. Włożyć filtr na miejsce (A18) i docisnąć do końca (rys. 29);
7. Zamknąć zbiornik pokrywą (A16 - rys. 30), a następnie ponownie włożyć go do urządzenia;
8. Pod dysza do spieniania mleka/dysza gorącej wody (A20) ustawić pojemnik (o min. pojemności 500 ml).
9. Wytworzyć gorącą wodę przekręcając pokrętko pary/gorącej wody  (A22) na pozycję I.
10. Wytworzyć co najmniej 500 ml wody, następnie ustawić pokrętko pary/gorącej wody  na pozycji 0.

Filtr został aktywowany i można przystąpić do używania ekspresu.

19.2 Wymiana filtra

Po upływie dwóch miesięcy (patrz tarcza daty) lub, gdy urządzenie nie było używane przez 3 tygodnie konieczna jest wymiana filtra:





1. Wyjąć zbiornik (A17) i zużyty filtr (C4);
2. Wyjąć nowy filtr z opakowania i wykonać czynności z punktów od 2 do 10 z poprzedniego paragrafu.



Filtr został aktywowany i można przystąpić do używania ekspresu.









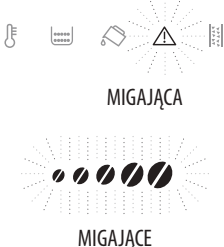
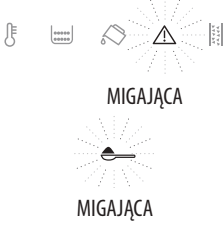



20. DANE TECHNICZNE

Napięcie:	220-240 V~ 50/60 Hz max. 10A
Pobierana moc:	1450W
Ciśnienie:	1,5MPa (15 bar)
Max pojemność zbiornika na wodę:	1,8l
Wymiary dłxgłxh:	240x440x360 mm
Długość kabla:	1150 mm
Waga:	9,2 kg
Max pojemność pojemnika na ziarna:	300 g

21. ZNACZENIE KONTROLEK

WYŚWIETLANA KONTROLKA	MOŻLIWA PRZYCZYNA	ROZWIĄZANIE
 MIGAJĄCA	Niewystarczający poziom wody w zbiorniku (A17)	Napełnić zbiornik na wodę i/lub prawidłowo go założyć maksymalnie naciskając, dopóki nie usłyszysz się odgłosu zamocowania.
 STAŁA	Zbiornik (A17) nie został włożony lub jest nieprawidłowo włożony	Prawidłowo założyć zbiornik maksymalnie naciskając, dopóki nie usłyszysz się odgłosu zamocowania.
 MIGAJĄCA	Pojemnik na fusy po kawie (A11) jest pełny	Opróżnić pojemnik na fusy po kawie, tackę na skropliny (A15) i wykonać czyszczenie, następnie ponownie założyć (rys. 16). Ważne: gdy wyjmujemy się tackę na skropliny należy obowiązkowo opróżnić pojemnik na fusy nawet, jeśli nie jest pełny. Jeżeli czynność ta nie zostanie wykonana, może się zdarzyć, że podczas przygotowywania kolejnych kaw, pojemnik na fusy wypełni się nadmiernie i ekspres się zablokuje.
 STAŁA	Po oczyszczeniu, pojemnik na fusy nie został zamocowany (A11)	Wyjąć tackę na skropliny (A15) i założyć pojemnik na fusy.



 <p>STAŁA</p> <p>MIGAJĄCE</p>	<p>Ziarna kawy skończyły się</p> <p>Lejek do mielonej kawy mielonej (A4) jest zatkany</p>	<p>Napełnić pojemnik ziarnami (A3 - rys. 9).</p> <p>Opróżnić lejek przy pomocy pędzelka, jak opisano w par. „18.8 Czyszczenie lejka do kawy mielonej”.</p>
 <p>STAŁA</p> <p>MIGAJĄCA</p>	<p>Wybrano funkcję „kawa mielona”, ale nie wsypano kawy mielonej do lejka (A4)</p> <p>Lejek do mielonej kawy mielonej (A4) jest zatkany</p>	<p>Wsypanie kawę mieloną do lejka (rys. 12) lub wyłączyć funkcję kawy mielonej.</p> <p>Opróżnić lejek przy pomocy pędzelka, jak opisano w par. „18.8 Czyszczenie lejka do kawy mielonej”.</p>
 <p>MIGAJĄCA</p>	<p>Wskazuje, że konieczne jest przeprowadzenie odkamieniania urządzenia</p>	<p>Należy jak najszybciej wykonać program odkamieniania, opisany w roz. „19. Odkamienianie”.</p>
 <p>MIGAJĄCA</p> <p>MIGAJĄCE</p>	<p>Ziarna są zbyt drobno zmielone i dlatego kawa wypływa zbyt wolno i nie do końca</p> <p>Jeżeli urządzenie posiada filtr zmiękczający (C4) mogło nastąpić uwolnienie pęcherzyka powietrza w obwodzie, co zablokowało wytwarzanie</p>	<p>Powtórzyć wytwarzanie kawy i przekręcić pokrętło regulacji stopnia zmielenia kawy (A5 - rys. 8) o jeden przeskok w stronę cyfry 7, gdy trwa praca młynka. Jeżeli po zaparzeniu przynajmniej 2 kaw, wytwarzanie jest jeszcze zbyt wolne, powtórzyć korektę za pomocą pokrętła regulacji o kolejny przeskok (patrz par. „15.1 Regulacja młynka do kawy”). Jeśli problem trwa, należy się upewnić, że zbiornik na wodę (A17) jest włożony do końca, ustawić pokrętło gorącej wody/pary (A22) na poz. I wytworzyć odrobinę gorącej wody, dopóki strumień nie stanie się regularny.</p> <p>Wylać odrobinę wody przekręcając pokrętło pary (A22) na poz. I dopóki strumień nie stanie się regularny.</p>
 <p>MIGAJĄCA</p> <p>MIGAJĄCA</p>	<p>Użyte ziarna kawy są zbyt drobno zmielone i dlatego kawa wypływa zbyt wolno i nie do końca</p> <p>Jeżeli urządzenie posiada filtr zmiękczający (C4) mogło nastąpić uwolnienie pęcherzyka powietrza w obwodzie, co zablokowało wytwarzanie</p>	<p>Powtórzyć przygotowywanie kawy używając mniej kawy mielonej lub innego rodzaju. Jeśli problem trwa, należy się upewnić, że zbiornik na wodę (A17) jest włożony do końca, ustawić pokrętło pary /gorącej wody (A22) na poz. I wytworzyć odrobinę gorącej wody, dopóki strumień nie stanie się regularny.</p> <p>Wylać odrobinę wody przekręcając pokrętło pary (A22) na poz. I dopóki strumień nie stanie się regularny.</p>

 <p>MIGAJĄCA</p>  <p>STAŁA</p>	<p>Nastąpiło żądanie kawy LONG przy użyciu kawy mielonej</p>	<p>Wsypać jedną płaską miarkę (C2) kawy mielonej do lejka (A4) i wcisnąć  OK (B15), aby zakończyć czynność.</p>
 <p>STAŁA</p>  <p>MIGAJĄCE</p>	<p>Użyto zbyt dużo kawy</p>	<p>Wybrać lżejszy smak wciskając  (B8) lub zmniejszyć ilość kawy mielonej.</p>
 <p>MIG. + MIG.</p>  <p>MIGAJĄCA</p>	<p>Obwód hydrauliczny jest pusty</p>	<p>Przekręcać pokrętło wytwarzania pary /gorącej wody (A22) na pozycję I, dopóki wytwarzanie nie skończy się, po czym ustawić je na pozycji 0. Jeżeli alarm pojawi się podczas wytwarzania gorącej wody lub pary, ustawić pokrętło na pozycji 0. Przekręcać pokrętło wytwarzania pary /gorącej wody na pozycję I, dopóki wytwarzanie nie skończy się, po czym ustawić je na pozycji 0. Jeżeli problem powtarza się sprawdzić, czy zbiornik (A17) na wodę jest prawidłowo założony.</p>
 <p>STAŁA</p>	<p>Wnętrze ekspresu jest bardzo brudne</p>	<p>Wyczyścić dokładnie ekspres, jak opisano w roz. „18. Czyszczenie”. Jeżeli po wyczyszczeniu ekspres wciąż wyświetla komunikat, należy się zwrócić do serwisu technicznego.</p>
 <p>MIGAJĄCA</p>	<p>Po wykonaniu czyszczenia automat zaparzający (A8) nie został zamocowany</p>	<p>Zamocować automat zaparzający jak opisano w par. „18.9 Czyszczenie automatu zaparzającego”.</p>
 <p>MIGAJĄCA</p>	<p>Wskazuje, że należy przekręcić pokrętło pary/gorącej wody (A22)</p>	<p>Ustawić pokrętło pary/gorącej wody.</p>
 <p>MIGAJĄCA</p>  <p>STAŁA</p>	<p>Wskazuje, że konieczne jest odkamienianie urządzenia</p>	<p>Należy jak najszybciej przeprowadzić odkamienianie (patrz roz. „19. Odkamienianie”).</p>

22. ROZWIĄZYWANIE PROBLEMÓW

Poniżej podano kilka możliwych nieprawidłowości.

Jeżeli problemu nie można rozwiązać w poniżej opisany sposób, należy się skontaktować z Serwisem Technicznym.

PROBLEM	MOŻLIWA PRZYCZYNA	ROZWIĄZANIE
Kawa nie jest gorąca.	Filiżanki nie zostały podgrzane.	Podgrzać filiżanki pukając je gorącą wodą (NB: można użyć funkcji gorącej wody).
	Wewnętrzne obwody urządzenia ochłodziły się, ponieważ od ostatniego zaparzenia kawy upłynęły 2-3 minuty.	Przed przygotowaniem kawy podgrzać wewnętrzne obwody za pomocą funkcji płukania wciskając ikonę  (B15).
	Ustawiona temperatura kawy jest zbyt niska.	Ustawić wyższą temperaturę w menu (patrz roz. „9. Ustawienie temperatury”). Zwróć uwagę! Zmiana temperatury jest bardziej skuteczna w dużych napojach.
Kawa nie jest zbyt mocna i jest na niej mało pianki.	Kawa jest zbyt grubo zmielona.	Przesunąć pokrętko regulacji stopnia zmielenia kawy (A5) o jeden przeskok w stronę cyfry 1, w kierunku przeciwnym do kierunku ruchu wskazówek zegara, z włączonym młynkiem do kawy (rys. 8). Przesuwać o jeden przeskok, aż do osiągnięcia zadowalającego rezultatu. Efekt jest widoczny dopiero po zaparzeniu 2 kaw (patrz par. „15.1 Regulacja młynka do kawy”).
	Nieodpowiedni rodzaj kawy.	Używać kawy przeznaczonej do ekspresów do kawy espresso.
Kawa wypływa zbyt powoli lub sączy się kroplami.	Kawa jest zbyt drobno zmielona.	Przesunąć pokrętko regulacji stopnia zmielenia kawy (A5) o jeden przeskok w stronę cyfry 7, w kierunku zgodnym z kierunkiem ruchem wskazówek zegara, z włączonym młynkiem do kawy (rys. 8). Przesuwać o jeden przeskok, aż do osiągnięcia zadowalającego rezultatu. Efekt jest widoczny dopiero po zaparzeniu 2 kaw (patrz par. „15.1 Regulacja młynka do kawy”).
Urządzenie nie wytwarza kawy	Urządzenie wykryło wewnętrzne zanieczyszczenia: kontrolka  (B1) miga	Poczekać na jego gotowość do użytku i ponownie wybrać żądany napój. Jeżeli problem trwa, zwrócić się do Autoryzowanego Centrum Serwisowego.
Nie można wyjąć automatu zaparzającego (A8)	Wyłączenie nie zostało wykonane prawidłowo	Wyłączyć za pomocą przycisku  (A23) (roz. „7. Wyłączanie urządzenia”).
Po zakończeniu odkamieniania, urządzenie wymaga trzeciego płukania	Podczas dwóch cykli płukania, zbiornik nie został napełniony do poziomu MAX.	Postępować jak wskazano na urządzeniu, opróżniając wcześniej tackę na skropliny (A15), aby woda nie przelewała się.

Na spienionym mleku są duże pęcherzyki	Mleko nie jest wystarczająco zimne lub nie jest odtłuszczone	Zaleca się używanie mleka odtłuszczonego lub półtłustego prosto z lodówki (około 5°C). Jeżeli uzyskany rezultat jest ciągle niezadowolający, należy spróbować zmienić rodzaj mleka.
Mleko nie jest spienione	Dysza do spieniania mleka (A22) i dysza pary/gorącej wody (A21) są brudne	Wyczyścić jak wskazano w par. „16.1 Czyszczenie dyszy do spieniania mleka po użyciu”.
Podczas użycia zostaje przerwane wytwarzanie pary	Urządzenie zabezpieczające przerywa wytwarzanie pary	Poczekać kilka minut i ponownie uaktywnić funkcję pary.
Urządzenie nie włącza się	Nie włożono wtyczki do gniazdka	Włożyć wtyczkę do gniazdka zasilania (rys. 1).
	Główny wyłącznik (A6) nie został wciśnięty	Wcisnąć główny wyłącznik (rys. 1).
Kawa nie wypływa z jednego lub z obydwu otworów dozownika	Otwory dozownika kawy (A19) są zatkane	Wyczyścić je jak wskazano w par. „18.7 Czyszczenie otworów dozownika kawy”.

СЪДЪРЖАНИЕ

1. ВЪВЕДЕНИЕ.....	233
1.1 Букви в скоби.....	233
1.2 Проблеми и ремонти	233
2. ОПИСАНИЕ.....	233
2.1 Описание на уреда	233
2.2 Описание на контролния панел.....	233
2.3 Описание на аксесоарите	234
3. ПРЕДВАРИТЕЛНИ ОПЕРАЦИИ.....	234
3.1 Първо пускане в експлоатация на уреда	234
4. ВКЛЮЧВАНЕ НА УРЕДА	234
5. ИЗКЛЮЧВАНЕ НА УРЕДА	234
6. НАСТРОЙКА НА ТВЪРДОСТТА НА ВОДАТА	235
7. НАСТРОЙКА НА ТЕМПЕРАТУРА.....	235
8. АВТОМАТИЧНО ИЗКЛЮЧВАНЕ	235
9. ЕНЕРГОСПЕСТЯВАНЕ	235
10. ВЕЕР (АКУСТИЧЕН СИГНАЛ).....	236
11. ФАБРИЧНИ СТОЙНОСТИ (RESET).....	236
12. RINSING (ИЗПЛАКВАНЕ)	236
13. ПРИГОТВЯНЕ НА КАФЕ	236
13.1 Настройка на кафемелачката.....	236
13.2 Съвети за по-топло кафе	237
13.3 Приготвяне на кафе с кафе на зърна.....	237
13.4 Временна промяна на вкуса на кафето ..	238
13.5 Приготвяне на кафе с предв. смляно кафе ..	238
13.6 Персонализиране на вкуса и количеството ..	238
14. ПРИГОТВЯНЕ НА КАПУЧИНО	239
14.1 Почистване на струйника за капучино след употреба	239
15. ПРИГОТВЯНЕ НА ТОПЛА ВОДА	240
16. ПОЧИСТВАНЕ	240
16.1 Почистване на машината	240
16.2 Почистване на вътрешната верига на машината.....	240
16.3 Почистване на контейнера за утайка от кафе.....	240
16.4 Почистване на ваничката за събиране на капки и ваничката за събиране на конденз	240
16.5 Почистване на машината отвътре	241
16.6 Почистване на резервоара за вода.....	241
16.7 Почистване на дюзите на струйника за кафе.....	241
16.8 Почистване на фунията за въвеждане на предв.смляно кафе	241
16.9 Почистване на инфузора	241
17. ОТСТРАНЯВАНЕ НА КОТЛЕН КАМЪК.....	242
18. ПРОГРАМИРАНЕ НА ТВЪРДОСТТА НА ВОДАТА.....	243
18.1 Измерване на твърдостта на водата.....	243
18.2 Задаване на твърдостта на водата	243
19. ОМЕКОТЯВАЩ ФИЛТЪР	243
19.1 Монтиране на филтъра.....	244
19.2 Смяна на филтъра.....	244
20. ТЕХНИЧЕСКИ ДАННИ.....	244
21. ЗНАЧЕНИЕ НА ИНДИКАТОРИТЕ.....	245
22. ОТСТРАНЯВАНЕ НА ПРОБЛЕМИ	248

1. ВЪВЕДЕНИЕ

Благодарим Ви, че избрахте автоматичната машина за кафе и капучино.

Пожелаваме Ви приятни минути с вашия нов уред. Отделете няколко минути и прочетете инструкциите за употреба. Това ще ви предпази от евентуални рискове и повреждане на машината.

1.1 Букви в скоби

Буквите в скоби отговарят на легендата представена в Описанието на уреда (стр. 2-3).

1.2 Проблеми и ремонти

При проблеми, опитайте се да ги отстраните, като следвате указанията, включени в разделите "24. Значение на индикаторите" и "25. Отстраняване на проблеми".

Ако те се окажат без ефект или с цел допълнителни уточнения, се препоръчва да се свържете с отдел обслужване на клиенти, на телефонният номер, указан на приложения лист "Обслужване клиенти".

Ако вашата държава не е включена в предоставения списък, обадете се на телефонният номер, указан в гаранцията. За евентуални ремонти, се обръщайте само към Отдел Техническо Обслужване De'Longhi. Адресите са представени на сертификата за гаранция, приложен към машината.

2. ОПИСАНИЕ

2.1 Описанието на уреда

(стр. 3 - А)



















- A1. Капак на контейнера за кафе на зърна
- A2. Капак на фуния за предв.смляно кафе
- A3. Контейнер за кафе на зърна
- A4. Фуния за въвеждане на предв. смляно кафе
- A5. Ръкохватка за регулиране на степента на смилане
- A6. Главен прекъсвач
- A7. Люк на инфузор
- A8. Инфузор
- A9. Захранващ кабел
- A10. Ваничка за събиране на конденз
- A11. Контейнер за утайка от кафе
- A12. Табла за поставяне на чаши
- A13. Индикатор за ниво на водата във ваничката за събиране на капки
- A14. Решетъчна ваничка
- A15. Ваничка за събиране на капки
- A16. Капак на резервоар за вода
- A17. Резервоар за вода
- A18. Място за филтър за омекотяване на вода
- A19. Струйник за кафе (с регулиране на височината)

- A20. Струйник за капучино (разглобяем)
- A21. Дюза за топла вода и пара (сваляща се)
- A22. Регулатор за подаване на пара/топла вода
- A23. Бутон : за включване или изключване на машината (standby)
- A24. Плот за чаши

2.2 Описанието на контролния панел

(стр. 2 - В)

Някои икони на панела имат двойна функция: тя се посочва в скоби в самата описанието.

- B1. Мигащ  индикатор: уредът се загрева
- B2. Индикатор :
 - фиксирана светлина: поставете съда за утайка от кафе (A11)
 - мигаща светлина: необходимо е да се да се изпразни съда за утайка от кафе
- B3. Индикатор :
 - фиксирана: поставете резервоара за вода (A17)
 - мигаща: водата в резервоара не е достатъчна
- B4. Индикатор : сигнализира обща аларма (виж раздел "24. Значение на индикаторите")
- B5. Индикатор :
 - фиксиран индикатор: в процес на отстраняване на котлен камък
 - мигащ индикатор: необходимо е да се извърши отстраняване на котлен камък
- B6. : функцията за предв.смляно кафе
- B7.     : вкус на кафе
- B8.  : избор на вкус
- B9. **2x** : за да се приготвят 2 чаши "espresso" (еспreso) или "long espresso" (дълго еспreso)
- B10. : приготвяне на "Espresso"
- B11. : приготвяне на "Espresso Long"
- B12. : приготвяне на "Coffee"
- B13. : приготвяне на "Long"
- B14.  **ESC**:
 - фиксирана светлина: за да се активира функцията пара (В операциите за програмиране: натиснете за да излезете от програмирането)
 - мигаща светлина: необходимо е да се да се завърти регулатора за пара/топла вода (A22)
- B15.  **OK**: за извършване на изплакване. (В операциите за програмиране: натиснете за да потвърдите програмирането)

2.3 Описание на аксесоарите

(стр. 2 - С)

- C1. Реактивна лентичка
- C2. Мярка дозатор за предв.смляно кафе
- C3. Препарат за отстраняване на котлен камък
- C4. Омекоотяващ филтър (при някои модели)





3. ПРЕДВАРИТЕЛНИ ОПЕРАЦИИ

3.1 Първо пускане в експлоатация на уреда

Забележка:

- Машината е тествана в завода, използвайки кафе, поради това е нормално да се открият следи от мляно кафе в мелачката. Независимо от това, е гарантирано, че машината е нова.
- Препоръчваме ви възможно най-бързо да зададете твърдостта на водата, като следвате процедурата, описана в раздел "20. Програмиране на твърдостта на водата".

Продължете, като следвате инструкциите:

1. Свържете уреда към електрическа мрежа и натиснете главния прекъсвач (A6), разположен от задната страна на уреда (фиг. 1).
2. На контролния панел (B) мига индикатор  (B3): извадете резервоара за водата (A17- фиг. 2), напълнете го до MAX ниво с прясна вода (фиг. 3A), поставете отново самия резервоар (фиг. 3B).
3. На контролния панел мига иконата  (B14- фиг. 5).
4. Поставете под струйника за капучино (A20) един съд с минимален капацитет от 100 мл (фиг. 4).
5. Завъртете регулатора за подаване на гореща вода/ пара пара в позиция "I" (фиг. 6) и натиснете иконата  **OK** (B15) : уредът подава топла вода от струйника за капучино.
6. Когато приготвянето се прекъсне автоматични, на контролния панел мига иконата  за да сигнализира необходимостта да се премести ръкохватката в позиция "0".

Машината се изключва.

За да я използвате, натиснете бутон  (A23 - фиг. 7).

Забележка:

- При първото използване, трябва да се направят 4-5 кафета, преди да се постигне добро качество.
- За още по-голямо удоволствие от кафето и за по-добра работа на машината, се препоръчва монтиране на омекоотяващ филтър (C4), следвайки указанията в раздел "21. Омекоотяващ филтър". Ако вашият модел няма включен филтър в доставката, може да го

изискате от Оторизирани центрове за Обслужване на De'Longhi.

4. ВКЛЮЧВАНЕ НА УРЕДА



Забележка:

Преди пускане на уреда, проверете дали главния прекъсвач (A6), разположен отзад на уреда е натиснат (фиг. 1).

При всяко включване, уредът извършва автоматичен цикъл на загревяне и изплакване, който не може да бъде прекъснат. Уредът е готов за употреба, едва след приключване на този цикъл.

Опасност от изгаряния!

По време на изплакването, от дюзите на струйника за кафе (A19) изтича малко топла вода, която се събира в поставената отдолу ваничка за събиране на капки (A15). Внимавайте да не се докосвате до пръските вода.

- За да включите уреда, натиснете бутона,  (A23) (фиг. 7): на контролния панел мига индикаторът  (B1) за да покаже, че машината се загревя.

По време на загревянето, машината извършва едно изплакване; по този начин, освен че става загревяне на топлогенератора, уредът започва да пуска топла вода по вътрешните тръби за да се загреят.



Уредът е достигнал температура, когато а контролния панел, индикаторът  се изключи и иконите за приготвяне се активират.

5. ИЗКЛЮЧВАНЕ НА УРЕДА

При всяко изключване на уреда, се извършва автоматично изплакване, което не може да бъде прекъснато.

Опасност от изгаряния!

По време на изплакването, от дюзите на струйника за кафе (A19) изтича малко топла вода. Внимавайте да не се докосвате до пръските вода.

- За да изключите уреда, натиснете бутон  (A23-фиг. 7);
- на контролния панел мига индикаторът  (B1): ако е предвидено, уредът извършва изплакване и след това се изключва (stand-by).

Забележка!

Когато уредът не се използва за дълги периоди от време, изключете уреда от електрическата мрежа:

- първо изключете уреда с натискане на бутона  (фиг. 7);
- отпуснете главният прекъсвач (A6) (фиг. 1).



Внимание!



Не натискайте главния прекъсвач, когато уредът е включен.

6. НАСТРОЙКА НА ТВЪРДОСТА НА ВОДАТА



Относно инструкциите, относно настройката на твърдостта на водата, консултирайте раздел "20. Програмиране на твърдостта на водата".

7. НАСТРОЙКА НА ТЕМПЕРАТУРА

Ако желаете да промените температурата на водата (ниска, средна, висока) за приготвяне на кафе, направете следното:

1. При изключена машина (standby) но с натиснат главен прекъсвач (фиг. 1);
2. Задръжте натиснатата иконата **2x** (B9) до включване на индикаторите на контролния панел (B);
3. Натиснете иконата  (B10);
4. Изберете желаната температура чрез повторно натискане на иконата :

	ниска
	средна
	висока

5. Натиснете иконата  **OK** (B15) за да потвърдите (или  **ESC** (B14) за да излезете от менюто без да извършвате промяна).
Индикаторите се изключват.

Машината се връща в режим готовност "stand-by" и по този начин температурата е отново програмирана.

Забележка:



Промяната на температурата е по-ефикасна при дългати напитки.





8. АВТОМАТИЧНО ИЗКЛЮЧВАНЕ



Възможно е да се промени интервала от време така, че да може уредът да се изключи след 15 или 30 минути или след 1, 2 или 3 часа при липса на употреба.

За препрограмиране на автоматично изключване, направете следното:

1. При изключена машина (standby) но с натиснат главен прекъсвач (фиг. 1);
2. Задръжте натиснатата иконата **2x** (B9) до включване на иконите на контролния панел (B);







3. Натиснете иконата  (B11);
4. Изберете желания интервал от време, чрез повторно натискане на иконата :

	15 мин.
	30 мин.
	1 час
	2 часа
	3 часа

5. Натиснете иконата  **OK** (B15) за да потвърдите (или  **ESC** (B14) за да излезете от менюто без да извършвате промяна). Индикаторите се изключват.
Интервалът от време за автоматично изключване е програмиран.

9. ЕНЕРГОСПЕСТЯВАНЕ

С тази функция може да се активира или деактивира режим на енергоспестяване. Машината е предварително настроена в завода в активен режим, което гарантира на включената машина по-ниска консумация на енергия, в съответствие с европейските стандарти в сила. Ако желаете да промените настройката, процедирайте както следва:

1. При изключена машина (standby) но с натиснат главен прекъсвач (фиг. 1);
2. Задръжте натиснатата иконата **2x** (B9) до включване на иконите на контролния панел (B).
3. Натиснете иконата  (B13);
4. Активиране/деактивиране на функцията чрез повторно натискане на иконата :
 -  активирана функция
 -  деактивирана функция
5. Натиснете иконата  **OK** (B15) за да потвърдите (или  **ESC** (B14) за да излезете от менюто без да извършвате промяна).
6. Натиснете  **ESC** за излизане от менюто. Индикаторите се изключват.





По този начин настройката за енергоспестяване е препрограмирана.

Забележка!

- В режим енергоспестяване до приготвяне на първото кафе, на машината са необходими няколко секунди изчакване за да може да загрее.

10. ВЕЕР (АКУСТИЧЕН СИГНАЛ)



С тази функция е възможно да се активира или деактивира акустичния сигнал. Процедурите, както е описано в последствие:

1. При изключена машина (standby) но с натиснат главен прекъсвач (фиг. 1);
2. Задръжте натиснатата иконата **2x** (B9) до включване на иконите на контролния панел (B).
3. Натиснете иконата **2x** за да деактивирате или активирате функцията:
 -  активирана функция
 -  деактивирана функция
4. Натиснете иконата  **OK** (B15) за да потвърдите (или  (**ESC**) (B14) за да излезете от менюто без да извършвате промяна). Индикаторите се изключват.

Акустичният сигнал по този начин е отново програмиран.

11. ФАБРИЧНИ СТОЙНОСТИ (RESET)

С тази функция се възстановяват всички настройки (температура, автоматично изключване, твърдост на водата, енергоспестяване и всички програми за количество, връщайки се към фабричните стойности.

1. При изключена машина (standby) но с натиснат главен прекъсвач (фиг. 1);
2. Задръжте натиснатата иконата **2x** (B9) до включване на иконите на контролния панел (B).
3. Натиснете иконата  (B12): зрънцата кафе (B7) на контролния панел мигат;
4. Натиснете иконата  **OK** (B15) за да се върнете към фабричните стойности (или  (**ESC**) (B14) за да излезете от менюто без да извършвате промени). Индикаторите се изключват.

Настройките и количеството на напитките по този начин са върнати към фабричните настройки.



12. RINSING (ИЗПЛАКВАНЕ)

С тази функция е възможно да изтече топла вода от струйника за кафе (A19), за да се почисти и загрее вътрешна верига на машината.

Поставете под струйника за кафе и топла вода един съд с минимален капацитет 100 мл.

Внимание! Опасност от изгаряния.

Не оставяйте машината без наблюдение по време на приготвянето на гореща вода.

- 1) За да активирате тази функция, натиснете  **OK** (B15);
- 2) След няколко минути от струйника за кафе изтича топла вода, която почиства и затопля вътрешната верига на машината.
- 3) За да прекъснете ръчно функцията, натиснете отново  **OK**.

Забележка!

- За периоди на неизползване повече от 3-4 дни силно се препоръчва, след включването на машината, да се извършат 2/3 промивки преди тя да бъде употребявана;
- Нормално е, след извършването на функцията, да има вода в контейнера за утайка от кафе (A11).

13. ПРИГОТВЯНЕ НА КАФЕ

13.1 Настройка на кафемелачката

Поне в началото, не се налага регулиране на смилането на кафе, предвид, че то е предварително зададено, за да се постигне правилно изтичане на кафето.

Независимо от това, ако след приготвянето на първите кафета, се забележи много бързо или много бавно изтичане (на капки), се налага извършване на корекция, с регулатора за настройка на степента на смилане (A5) (фиг. 8).

Забележка:

Ръкохватката за настройка трябва да се завърта, само когато кафемелачката работи.



Когато кафето изтича много бавно или въобще не изтича, завъртете по посока на часовниковата стрелка, с една степен към цифрата 7.

За получаване на по-плътно изтичане на кафе и за по-добър каймак, завъртете в посока, обратна на часовниковата стрелка с една степен към позиция 1 (не повече от една степен на завъртане в даден момент, в противен случай кафето може да изтича на капки).

Ефектът от тази промяна настъпва едва след приготвяне на 2 последователни кафета. Ако след тези промени не се постигне желният резултат, трябва да се повтори корекцията, като се завърти регулатора с още една степен.

Ефектът от тази промяна настъпва едва след приготвяне на 2 последователни кафета. Ако след тези промени не се постигне желният резултат, трябва да се повтори корекцията, като се завърти регулатора с още една степен.

13.2 Съвети за по-топло кафе

За приготвяне на по-топло кафе, ви препоръчваме:

- извършете изплакване чрез натискане на  **OK** (B15);
- загрейте чашите с топла вода, като използвате функцията топла вода (виж раздел "17. Приготвяне на топла вода");
- увеличете температурата на кафето (виж раздел "8. Настройка на твърдостта на водата").



13.3 Приготвяне на кафе с кафе на зърна









Внимание!

Да не се използва зелено кафе на зърна, карамелизирано или захаросано кафе, тъй като то може да се полепи по мелчката за кафе, което ще я направи неизползваема.

1. Поставете кафе на зърна в съответния контейнер (A3) (фиг. 9);
2. Позиционирайте под дюзите на струйника за кафе (A19):
 - 1 чаша, ако желаете 1 кафе (фиг. 10);
 - 2 чаши, ако желаете 2 кафета.
3. Снизете струйника за да го доближите, колкото е възможно по-близо до чашата: по този начин се постига по-добър каймак (фиг. 11);
4. Изберете желаното кафе:





Рецепта	Количество	Количество, подлежащо на програмиране	Предварително определен вкус
 Espresso (Еспресо) (B10)	≈ 40 ml	от ≈20 до ≈ 80ml	
 Long Espresso (Дълго Еспресо) (B11)	≈ 120 ml	от ≈80 до ≈180с	
 Кафе (B12)	≈ 180 ml	от ≈100 до ≈240с	

 Long (Дълго) (B13)	≈ 160 ml	от ≈115 до ≈250с	
2x (B9) +  Espresso (B10) (Еспресо)	≈ 40 ml x 2 чаши	--	
2x (B9) +  Long Espresso (Дълго Еспресо) (B11)	≈ 120 ml x 2 чаши	--	

5. Приготвянето започва и на контролния панел (B) остава включен индикаторът, съответстващ на избраната икона.



Забележка:

- За да се приготвят едновременно 2 чаши "espresso" (еспресо) или "long espresso" (дълго еспресо):
 - Натиснете иконата "2X" (B9): светват иконите, съответстващи на напитките, подлежащи на избор и иконата "2X" мига. Натиснете  или : приготвянето започва.
 - В противен случай, процедирайте по следния начин:
 - Натиснете  или : приготвянето започва и иконата "2X" мига за няколко секунди. Натиснете иконата "2X" докато мига.
- Докато машината приготвя кафе, приготвянето може да се спре по всяко време чрез повторно натискане на иконата за приготвяне.
- След приключване на изтичането, ако желаете да увеличите количеството на кафе в чашата, трябва само да задържите натиснатата (за 3 секунди) една от иконите за приготвяне на кафе (B10 - B13).

След приключване на приготвянето, уредът е готов отново за употреба.







Забележка:

- По време на употреба, на контролния панел могат да се включат индикатори, значението на които е изложено в раздел "24. Значение на индикаторите".
- За да пригответе по-топло кафе, направете справка с параграф "15.2 Съвети за по-топло кафе".

- Ако кафето изтича на капки или с малка плътност с малък каймак или пък е много студено, прочетете съветите включени в раздел "25. Отстраняване на проблеми".
- За персонализиране на напитките според собствения вкус, консултирайте параграф "15.6 Персонализиране на вкуса и количеството".

13.4 Временна промяна на вкуса на кафето

За временно персонализиране на вкуса на кафето, натиснете  (B8):

	EXTRA LIGHT AROMA (много слабо)
	LIGHT (слабо)
	MEDIUM
	STRONG (силно)
	EXTRA STRONG AROMA (много силно)
	(виж "15.5 Приготвяне на кафе използвайки предв. смляно кафе")

Забележка:

- Промяната на вкуса не се запаметява и при следващото автоматично приготвяне уредът избира предопределената стойност.
- Ако приготвянето не се извърши след няколко секунди от временното персонализиране на вкуса, уредът се връща към предопределената стойност.

13.5 Приготвяне на кафе с предв. смляно кафе



Внимание!





- Никога не поставяйте предв. смляно кафе при спряна машина, за да не се разнесе отвътре по машината и да я замърси. В този случай, машината може да се повреди.
- Никога не поставяйте повече от 1 мярка запълнена до ръба (C2), това може да замърси машината отвътре или да запуши фунията (A4).



Забележка:



При използване на предв. смляно кафе, може да се приготвя само една чаша кафе в даден момент.

1. Натиснете многократно иконата  (B8) докато се включи индикаторът  (B6).
2. Проверете дали фунията е запушена, след това поставете една пълна мярка предв. смляно кафе (фиг. 12).
3. Поставете една чаша под дюзите на струйника за кафе (A19) (фиг. 10).
4. Изберете желаното кафе:

Рецепта	Количество
 Espresso (Еспресо) (B10)	≈ 40 ml
 Long Espresso (Дълго Еспресо) (B11)	≈ 120 ml
 Кафе (B12)	≈ 180 ml
 Long (Дълго) (B13)	≈ 160 ml

5. Приготвянето започва и на контролния панел (B) остава включен индикаторът, съответстващ на избраната икона.

Внимание! Приготвяйки кафе LONG (ДЪЛГО)

По средата на приготвянето, индикаторът  мига: поставете една нова равна мерителна лъжица предв. смляно кафе и натиснете  OK (B15).

Забележка:

Ако режим "Energy saving" (Енергоспестяване) е активиран, приготвянето на първото кафе може да изисква няколко секунди изчакване.

13.6 Персонализиране на вкуса и количеството

Машината е настроена фабрично да приготвя кафе със стандартен вкус и количество (виж таблицата в параграф "15.3 Приготвяне на кафе, използвайки кафе на зърна").

За да се персонализира кафето, да се процедира, както следва:

1. Позиционирайте една чаша или една достатъчно голяма стъклена чаша под дюзите на струйника за кафе (A19);

2. Натиснете  (B8) до избиране на желания вкус (виж параграф "15.4 Временна промяна на вкуса на кафе");
3. Натиснете и задръжте натисната иконата, съответстваща на кафето, което да се персонализира: самата икона мига и мигат всички индикатори на аларма за 4 пъти;
4. Отпуснете иконата: иконата мига и машината започва приготвяне на кафе;
5. След като кафето в чашата достигне желаното количество, натиснете отново иконата на кафе.

При това положение, вкусът и количеството на кафе в чашата са програмирани, според новата настройка.

14. ПРИГОТВЯНЕ НА КАПУЧИНО

Опасност от Изгаряния!

По време на тези подготовки излиза пара: внимавайте да не се изгорите.

1. За едно капучино, пригответе кафе в една голяма чаша.
2. Напълнете един съд, за предпочитане с дръжка за да не се изгорите, с около 100 ml мляко за всяко капучино, което желаете да пригответе. При избора на размерите на съда, да се вземе под внимание, че обемът на млякото ще се увеличи с 2 или 3 пъти.





Забележка :

За да се постигне по-плътна и богата пяна, използвайте обезмаслено мляко или частично обезмаслено мляко при температура от хладилника (около 5° C). За да се предотврати млякото да бъде с малко пяна или с големи мехури, винаги почиствайте струйника за капучино, както е описано в параграф "16.1 Почистване на струйника за капучино след употреба".

3. Струйникът за капучино (A20) може да бъде завъртян леко навън, за да могат да се използват съдове с всякакви размери.
4. Потопете струйника за капучино в съда с мляко, като внимавате никога да не потапят колелото с черен цвят.

Внимание!

Не насилвайте завъртането на струйника за капучино (фиг. 13): може да се счупи!

5. Натиснете иконата  (B14); индикаторът  (B1) мига за да покаже, че уредът се загрева.
6. Когато уредът достигне до температура, се изключва индикаторът  и иконата  мига.

7. Следователно завъртете регулатора за пара/топла вода  (A22) в позиция I. След няколко секунди от струйника за капучино излиза пара, която превръща млякото в крем и увеличава неговия обем. За да се получи по-кремаобразна пяна, въртете съда с бавни движения отдолу нагоре.
8. При постигане на желаната пяна, прекъснете подаването на пара, чрез завъртане на въртящия бутон в позиция 0.

Опасност от Изгаряния!

Прекъсване парата, преди да извадите съда с мляко на пяна, за да избегнете изгаряния, причинени от пръски вряло мляко.

9. Добавете към предварително пригответеното кафе крема от млякото. Капучиното е готово: подсладете на вкус и по желание, поръсете пяната с малко какао на прах.

Забележка!

Ако режимът "Energy saving" (Енергоспестяване) е активиран, приготвянето на пара може да изисква няколко секунди изчакване.

14.1 Почистване на струйника за капучино след употреба

Почиствайте струйника за капучино (A20) след всяка употреба, за да се избегне наслагване на остатъци от мляко или запушване.

Опасност от Изгаряния!

По време на почистването, от струйника за капучино излиза малко топла вода. Внимавайте да не се докосвате до пръските вода.



1. Пуснете да изтече малко количество вода, като завъртите регулатора за пара / топла вода  (A22) в позиция I. Следователно прекъснете подаването чрез завъртане на регулатора в позиция 0.
2. Изчакайте няколко минути да изстине струйника за капучино: завъртете обратно на часовниковата стрелка и измъкнете струйника за капучино надолу за да го извадите (фиг. 14).
3. Измъкнете надолу дюзата (A21 - фиг. 15).
4. Проверете, дали отворите, обозначени със стрелката на фиг. 16 не са запушени. Ако е необходимо, ги почиствайте с помощта на игла.
5. Поставете отново дюзата и поставете струйника за капучино върху дюзата, като го натиснете нагоре и го завъртите, до неговото закачане.

15. ПРИГОТВЯНЕ НА ТОПЛА ВОДА



Внимание! Опасност от изгаряния.

Не оставяйте машината без наблюдение, когато се приготвя гореща вода или пара. Тръбата на струйника за капучино (A20) се нагрява по време на приготвянето.

1. Поставете контейнер под струйника за капучино (A20) (възможно най-близо за да се избегнат пръски).
2. Завъртете регулатора пара/гореща вода  (A22) в позиция I.
3. За да се прекъсне временно подаването на топла вода, да се завърти регулатора за пара/гореща вода  в позиция 0.



Забележка!

Ако режимът "Energy saving" (Енергоспестяване) е активиран, приготвянето на топла вода може да изисква няколко секунди изчакване.

16. ПОЧИСТВАНЕ

16.1 Почистване на машината

Следните части на машината, трябва да се почистват периодично:

- вътрешна верига на машината;
- контейнер за утайка от кафе (A11);
- ваничка за събиране на капки (A15) и ваничка за събиране на конденз (A10);
- резервоар за вода (A17);
- накрайници за приготвяне на кафе (A19);
- струйник за капучино (A20- "16.1 Почистване на струйника за капучино след употреба");
- фуния за въвеждане на предв. смляно кафе (A4);
- инфузор (A8), достъпен след отваряне на люка за обслужване (A7);
- контролен панел (B).



Внимание!

- За почистването на машината не използвайте разтворители, абразивни почистващи препарати или спирт. Със супер автоматизираните машини De'Longhi не се налага употреба на химически добавки при почистването на машината.
- Нито една част на уреда не може да се мие в миялна машина, с изключение на решетката на ваничката (A14).
- Не използвайте метални предмети за премахване на налепите или остатъците от кафе, тъй като това може да надраска металните или пластмасови повърхности.

16.2 Почистване на вътрешната верига на машината

За периоди на неизползване над 3/4 дни, горещо се препоръчва, преди да се използва, да се включи и да се приготви:

- 2/3 изплаквания, натискайки  (B15);
- гореща вода за няколко секунди (раздел "17. Приготвяне на топла вода").



Забележка:

Нормално е, след извършването на почистване, да има вода в контейнера за утайка от кафе (A11).

16.3 Почистване на контейнера за утайка от кафе

Когато индикаторът  (B2) мига, необходимо е да се изпразни съда за утайка от кафе (A11) и да се изчисти. Докато не се почисти контейнера за утайка, машината не може да приготвя кафе. Устройството сигнализира необходимостта от изпразване на контейнера, въпреки че той не е пълен, ако са изминали 72 часа след първото приготвяне (за да може отброяването на 72 часа да се извърши правилно, устройството не трябва да се изключва от главният бутон - A6).



Внимание! Опасност от изгаряне

При приготвяне на няколко напитки капучино една след друга, металната поставка за чаши (A12) се нагрява. Изчаквайте да изстине, преди да я пипате и я хващайте само за предната част.

За извършване на почистването (при включена машина):

- Извадете ваничката за събиране на капки (A15) (фиг. 17), изпразнете я и я почистете.
- Изпразнете и старателно почистете контейнера за утайката от кафе (A11), като внимавате да се отстранят всички остатъци, които може да са се насложили върху дъното.
- Проверете ваничката за събиране на конденз (A10) с червен цвят и ако е пълна я изпразнете.

16.4 Почистване на ваничката за събиране на капки и ваничката за събиране на конденз



Внимание!

Ваничката за събиране на капки (A15) има плаващ индикатор (A13) (червен на цвят) за нивото на съдържаната вода (фиг. 18). Преди същия да започне да се показва от ванич-

ката за поставяне на чаши (A12), трябва да изпразните ваничката и я почистете, в противен случай, водата може да прелее и да повреди машината, плота за поставяне или околната зона.

За да извадите ваничката за събиране на капки:

1. Извадете ваничката за събиране на капки и контейнера за утайка от кафе (A11) (фиг. 17);
2. Отстранете тавата за поставяне на чаши (A12), решетката на ваничката (A14), след това изпразните ваничката за събиране на капки и контейнера за утайка и измийте всички компоненти;
3. Проверете ваничката за събиране на конденз, червена на цвят (A10) и ако е пълна я изпразнете;
4. Поставете отново ваничката за събиране на капки, заедно с решетката и контейнера за утайка от кафе.

Внимание!

При изваждане на ваничката за събиране на капки, е дължително винаги да се изпразва контейнерът за утайка от кафе, дори когато не е пълен до горе.

Ако не извършите тази операция, при приготвянето на следващите кафета, контейнерът за утайка от кафе може да се напълни повече от предвиденото и по този начин да доведе до запушване на машината.

16.5 Почистване на машината отвътре

Опасност от токов удар!

Преди извършване на някаква операция по почистване на вътрешните части, машината трябва да се изключи (виж разд. "7. Изключване на уреда") и да се изключи от електрическата мрежа. Никога не потапяйте машината във вода.

1. Проверявайте редовно (приблизително един път на месец) дали вътрешността на машината (достъпна след изваждане на ваничката за събиране на капки (A15) не е замърсена. Ако е необходимо, отстранете остатъците от кафе с една четка и една гъбичка;
2. Почистете всички наслагвания с прахосмукачка (фиг. 19).

16.6 Почистване на резервоара за вода

1. Почиствайте редовно (поне веднъж в месеца) и при всяка смяна на омекотяващия филтър (C4) (ако е предвиден), резервоара за вода (A17) с влажна кърпа и с малко мек почистващ препарат;
2. Свалете филтъра (C4) (ако е наличен) и го изплакнете с течаща вода;

3. Поставете филтъра (ако е предвиден), напълнете резервоара с прясна вода и поставете отново резервоара;
4. (само за моделите с омекотяващ филтър) Оставете да изтекат 100 мл. вода.

16.7 Почистване на дюзите на струйника за кафе

1. Почиствайте редовно дюзите за изтичане на кафе (A19), като използвате гъба или кърпа (фиг. 20A);
2. Проверете дали отворите на струйника за кафе са запушени. Ако се налага отстранете остатъците от кафе, с помощта на клечка за зъби (фиг. 20B).

16.8 Почистване на фунията за въвеждане на предв.смляно кафе

Проверявайте периодично (поне веднъж в месеца) дали фунията за поставяне на предв.смляно кафе (A4) е запушена. Ако е необходимо, отстранете остатъците от кафе с една четка.

16.9 Почистване на инфузора

Инфузорът (A8) трябва да се почиства поне веднъж на месец.

Внимание!

Инфузорът не може да се изважда, когато машината е включена.

1. Проверете дали машината е изпълнила правилно изключването (виж раздел "7. Изключване на уреда");
2. Извадете резервоара за вода (A17);
3. Отворете люка на инфузора (A7) (фиг. 21) разположен от дясната страна;
4. Натиснете навътре двата цветни бутона за откраване и едновременно с това издърпайте инфузора навън (фиг. 22);
5. Потопете инфузора за около 5 минути във вода, след което го изплакнете под течаща вода;

Внимание!

ИЗПЛАКВАЙТЕ САМО С ВОДА

Без почистващи препарати - Без миялни машини

Почиствайте инфузора без да използвате почистващи препарати, тъй като те могат да го повредят.



6. С помощта на една четка, почистете наличните остатъци от кафе от седалището на инфузора, видимите от люка на инфузора;
7. След почистването, поставете отново инфузора, като го поставете в приставката; следователно натиснете върху надписа PUSH докато чуете щракване при закачането;

Забележка:



Ако поставянето на инфузора е трудно, е необходимо (преди поставянето) да го нагласите по размера, натискателните двата лоста (фиг. 23).

8. След поставянето, проверете дали двата цветни бутона са изскочили навън;
9. Затворете люка за обслужване на инфузора;
10. Поставете отново резервоара за вода.

17. ОТСТРАНЯВАНЕ НА КОТЛЕН КАМЪК

Почистете машината от котлен камък, когато на контролния панел (B) мига индикаторът  (B5) и само иконите  (B15) и  **ESC** (B14) остават включени.





Ако желаете да пристъпите веднага към отстраняване на котлен камък, натиснете  **OK** и следвайте инструкциите от точка 4.

За да отложите отстраняването на котления камък за друг момент, натиснете  **ESC**: на дисплея индикаторът  мига и напомня, напомня, че уредът се нуждае от почистване на котлен камък.

Внимание!

- Преди употреба, прочетете инструкциите и етикета на препарата за отстраняване на котлен камък, посочени върху опаковката на самия препарат за отстраняване на котлен камък.
- Препоръчва се използване само на препарат за почистване на котлен камък De'Longhi. Използването на неподходящи препарати за отстраняване на котлен камък и нередовно почистване, може да доведе до дефекти, непокрити от гаранция на производителя.

Ако желаете да извършите отстраняване на котлен камък на машината, процедирайте по следния начин:





1. Изключва уреда (standby) с натискане на бутона  (A23- фиг. 7) (виж раздел "7. Изключване на уреда");
2. Изпразнете ваничката за събиране на капки (A15), контейнера за утайка от кафе (A11) и поставете отново всичко в машината;
3. Задръжте натиснатата иконата  (B8) до включването на индикатора  (B5) и на иконите  **ESC** и  **OK**;
4. Изпразнете изцяло резервоара за вода (A17) като свалите, ако е наличен, омекотяващия филтър (C4);
5. Налейте в резервоара за вода препарат за отстраняване на котлен камък (C3) до ниво A (отговарящо на една опаковка от 100 мл) отбелязано от вътрешната страна

на резервоара и след това добавете един литър вода до достигане на нивото B (фиг. 24); след това поставете отново резервоара за вода в машината;







6. Поставете под струйника за капучино (A20) и под струйника за кафе (A19) един съд с минимален капацитет от 1,8 литра (фиг. 25);



Внимание! Опасност от изгаряне

От струйника за капучино и от струйника за кафе изтича топла вода, съдържаща киселини. Обърнете внимание да не влизате в контакт с тази течност.

7. Натиснете иконата  **OK** за да потвърдите поставянето на разтвора за отстраняване на котлен камък: програмата за отстраняване на котлен камък се активира;
8. След няколко минути, иконата  **ESC** (B14) мига за да укаже, че е необходимо да се завърти регулатора за гореща вода/пара  (A22) в позиция I;
9. След завъртане на  регулатора в позиция I, програмата за отстраняване на котлен камък се активира и разтворът за отстраняване на котлен камък изтича от струйника за капучино, като извършва автоматично на интервали, поредица от изплаквания, за да отстрани остатъците от котлен камък от вътрешността на машината;

След около 35 минути, уредът прекъсва отстраняването на котлен камък и индикаторът  (B3) мига.

10. Уредът сега е готов за процес на изплакване с прясна вода. Изпразнете контейнера, използван за събиране на разтвора за отстраняване на котлен камък, извадете резервоара за вода, изпразнете го, изплакнете го с течаща вода, напълнете го до ниво MAX с прясна вода и го поставете в машината;
11. Поставете отново изпразнения контейнер, използван за събиране на разтвора за отстраняване на котлен камък под струйника за кафе и капучино (фиг. 25);
12. Натиснете иконата  **OK**:  **ESC** мига за да укаже, че е необходимо да се завърти регулатора за пара/гореща вода  в позиция 0;
13. Завъртете регулатора за пара/гореща вода  в позиция 0 за да започне изплакването. топлата вода изтича от струйника за кафе;
14. След предварително определено време, мига  **ESC**. Завъртете регулатора в позиция I: изтичането продължава от струйника за капучино. Когато водата в резервоара и изчерпана, се включва индикатор  (B3);

15. Уредът сега е готов за втори процес на изплакване с прясна вода. Изпразнете контейнера, използван за събиране на водата от изплакване и извадете резервоара за вода, изпразнете го, изплакнете го с течаща вода, напълнете го до ниво MAX с прясна вода, ако е бил отстранен предварително, омекотяващия филтър и го поставете в машината;
 16. Поставете отново изпразнения контейнер, използван за събиране на водата от изплакване под струйника за капучино.;
 17. Натиснете иконата  **OK**: уредът възобновява изплакването само от струйника за капучино;
 18. Когато водата в резервоара и изчерпана, индикаторът  мига;
 19. Изпразнете съда, използван за събиране на водата от изплакване, измъкнете и допълнете резервоара за вода с прясна вода до нивото MAX и го поставете отново в машината: иконата  **ESC** мига;
 20. Завъртете регулатора в позиция **0**;
 21. Изпразнете и поставете отново ваничката за събиране на капки (A15) и контейнера за утайка (A11).
- Операцията за отстраняване на котлен камък е завършена.

Забележка!

- Ако цикълът за отстраняване на котлен камък не завърши правилно (пр. липса на захранване с електроенергия), е препоръчително да бъде повторен цикъла;
- Нормално е, след извършване на цикъла за отстраняване на котлен камък, да има вода в контейнера за утайка от кафе (A11);
- Уредът изисква трето изплакване, в случай, в който резервоарът за вода не е пълен до ниво max: това е необходимо за да се гарантира, е няма наличен препарат за отстраняване на котлен камък във вътрешните вериги на уреда.









18. ПРОГРАМИРАНЕ НА ТВЪРДОСТТА НА ВОДАТА

Индикаторът  (B5) се включва след предварително определен период на функциониране, който зависи от твърдостта на водата.





Машината е настроена фабрично на ниво 4 на твърдост на водата. По желание, е възможно да се програмира машината, въз основа на реалната твърдост на използваната в различните региони вода, като по този начин се намалява честотата на изпълнение на операцията за отстраняване на котлен камък.

18.1 Измерване на твърдостта на водата

1. Извадете от опаковката, включената в доставката реактивната тестова лентичка "TOTAL HARDNESS TEST" (ОБЩ ТЕСТ ЗА ТВЪРДОСТ), приложена към инструкциите на английски език;
2. Потопете цялата лентичка в чаша с вода за около една секунда;
3. Извадете лентичката от водата и я изтръскайте леко. След около една минута се образуват 1, 2, 3 или 4 квадратчета с червен цвят, в зависимост от твърдостта на водата, всяко квадратче отговаря на 1 ниво;

Реактивна лентичка	Твърдост на водата)	Съответстващо програмиране
	ниска	
	средна	
	висока	
	максимална	

18.2 Задаване на твърдостта на водата

1. При изключена машина (standby) но с натиснат главен прекъсвач (фиг. 1);
2. Задръжте натиснатата иконата **2x** (B9) до включване на иконите на контролния панел (B);
3. Натиснете иконата  (B8);
4. Изберете нивото на твърдост на водата, чрез повторно натискане на иконата .
5. Натиснете иконата  **OK** (B15) за да потвърдите (или  (ESC) (B14) за да излезете от менюто без да извършвате промяна). Индикаторите се изключват.

При това положение машината е програмирана съгласно новата настройка на твърдост на водата.

19. ОМЕКОТЯВАЩ ФИЛТЪР

Някои модели са оборудвани с филтър за омекотяване на водата (C4): ако вашият модел не е снабден, ние ви препоръчваме да го закупите от оторизиран център за техническо обслужване De'Longhi.



За правилно използване на филтъра, следвайте указанията посочени по-долу.

19.1 Монтиране на филтъра

1. Извадете филтъра (C4) от опаковката. Датникът на диска е различен според приложения филтър (фиг. 26);
2. Завъртете диска на датата, докато се визуализират следващите 2 месеца на употреба.

Забележка

Филтърът има трайност два месеца, ако уредът е използван нормално, ако машината не се използва с монтирания филтър, той има трайност максимум 3 седмици.

3. За активиране на филтъра, пуснете вода от чешмата през отвора на филтъра, както е показано на фиг. 27, докато водата започне да изтича от страничните отвори за повече от една минута;
4. Извадете резервоара (A7) от машината и го напълнете с вода;
5. Поставете филтъра в резервоара за вода и го потопете напълно за около десет секунди, наклоняйки го леко за извеждане на мехурчетата въздух (фиг. 28).
6. Поставете филтъра в съответното седалище (A18) и го натиснете докрай (фиг. 29);
7. Затворете резервоара с капака (A16 - фиг. 30), след което поставете резервоара в машината;
8. Поставете под струйника за капучино/топла вода (A20) един контейнер (капацитет: мин. 500 мл).
9. Пригответе топла вода, като завъртите регулаторът за пара/гореща вода  (A22) в позиция I.
10. Източете поне 500 мл вода, следователно завъртете регулатора за пара/гореща вода  в позиция 0.

В този момент филтърът е активиран и може да се продължи употреба на машината.

19.2 Смяна на филтъра

Когато е изминал срок от два месеца (виж датника) или когато не се използва уреда в продължение на 3 седмици, трябва да се пристъпи към смяна на филтъра:









1. Извадете резервоара (A17) и изразходения филтър (C4);
2. Извадете новия филтър от опаковката и процедурирайте, както е показано от точка 2 до 10 в предходния параграф.







В този момент новият филтър е активиран и може да се продължи с употребата на машината.









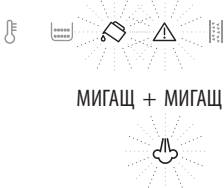

20. ТЕХНИЧЕСКИ ДАННИ

Напрежение:	220-240 V~ 50/60 Hz макс. 10A
Работна мощност:	1450W
Налягане:	1,5MPa (15 bar)
Максимален капацитет на резервоара за вода:	1,8 l
Размери ШхДхВ:	240x440x360 mm
Дължина на захранващ кабел:	1150 mm
Тегло:	9,2 kg
Макс.вместимост на контейнера за кафе на зърна:	300 g

21. ЗНАЧЕНИЕ НА ИНДИКАТОРИТЕ

ВИЗУАЛИЗИРАНИ ИНДИКАТОРИ	ВЪЗМОЖНА ПРИЧИНА	РЕШЕНИЕ
 <p>МИГАЩ</p>	Водата в резервоара (A17) не е достатъчна	Напълнете резервоара за вода и/или го поставете директно, с натискане до долу, докато чуете затваряне.
 <p>ФИКСИРАН</p>	Резервоарът (A17) не е поставен или не е поставен правилно.	Поставете правилно резервоара, с натискане до долу, докато чуете закачване.
 <p>МИГАЩ</p>	Контейнерът за утайка (A11) за кафе е пълен	Изпразнете контейнера за утайка от кафе и ваничката за събиране на капки (A15), извършете почистване, след което ги поставете обратно (фиг. 16). Важно: при изваждане на ваничката за събиране на капки, е задължително винаги да се изпразва контейнера за утайка от кафе, независимо дали е пълен до горе. Ако не се извърши тази операция, при приготвянето на следващите кафета, контейнерът за отработено кафе може да се напълни повече от предвиденото и по този начин да доведе до запушване на машината.
 <p>ФИКСИРАН</p>	След почистването не е поставен контейнера за утайка (A11).	Издадете ваничката за събиране на капки (A15) и поставете контейнера за утайка от кафе.
 <p>ФИКСИРАН</p>	Кафето на зърна е свършило	Напълнете контейнера с кафе на зърна (A3 - фиг. 9).
 <p>МИГАЩИ</p>	Фунията за предв.смляно кафе (A4) е запушена	Изпразнете фунията с помощта на една четка, според описаното в пар. "18.8 Почистване на фунията за въвеждане на предв.смляно кафе".
 <p>ФИКСИРАН</p>	Избрана е функцията "pre-ground coffee (предв.смляно кафе)", но не е поставено предв.смляно кафе във фунията (A4)	Поставете предв.смляно кафе във фунията (фиг. 12) или изключете функцията за предв. смляно кафе.
 <p>МИГАЩ</p>	Фунията за предв.смляно кафе (A4) е запушена	Изпразнете фунията с помощта на една четка, според описаното в пар. "18.8 Почистване на фунията за въвеждане на предв.смляно кафе".
 <p>МИГАЩ</p>	Напомня, че трябва да се извърши почистване на машината от котлен камък	Необходимо е възможно най-скоро да се извърши програмата за почистване от котлен камък, описана в раздел "19. Отстраняване на котлен камък".



 <p>МИГАЩ</p>  <p>МИГАЩИ</p>	<p>Смилането е много фино и затова кафето изтича много бавно или въобще не изтича</p>	<p>Повторете приготвянето на кафе и завъртете регулатора за регулиране на смилането (A5 - фиг. 8) с една степен към цифрата 7 по посока на часовниковата стрелка, докато мелачката за кафе функционира. Ако след приготвяне на поне 2 кафета, изтичането продължава да бъде много бавно, повторете операцията като завъртите регулатора с още една степен (виж пар. "15.1 Настройка на мелачката за кафе"). Ако проблемът продължава, уверете се, че резервоарът за вода (A17) е поставен докрай, завъртете регулатора за гореща вода/ пара (A22) в поз. I подайте малко вода, докато потокът се регулира.</p>
 <p>МИГАЩ</p>  <p>МИГАЩ</p>	<p>Ако е наличен филтър за омекотяване на водата (C4), може да е бил освободен въздушен мехур във веригата, който да е блокирал приготвянето</p>	<p>Източете малко вода, завъртайки регулатора за пара (A22) в поз. I докато потокът е равномерен.</p>
 <p>МИГАЩ</p>  <p>ФИКСИРАНИ</p>	<p>Използваното предв. смляно кафе е много фино и затова кафето изтича много бавно или въобще не изтича</p>	<p>Повторете приготвянето на кафе, като използвате по-малко предв. смляно кафе или различен вид. Ако проблемът продължава, уверете се, че резервоарът за вода (A17) е поставен докрай, завъртете регулатора за пара/гореща вода в поз. I подайте малко вода, докато потокът се регулира.</p>
<p>Поискано е кафе LONG (ДЪЛГО) с предв. смляно кафе</p>	<p>Поставете фунията (A4) една равна мерителна лъжица (C2) предварително смляно кафе и натиснете  ОК (B15) за да продължите и завършите приготвянето.</p>	

 <p>ФИКСИРАН</p>  <p>МИГАЩИ</p>	<p>Използвано е прекалено много кафе</p>	<p>Изберете по-лек аромат, натискайки  (B8) или намалете количеството на предварително смляното кафе.</p>
 <p>МИГАЩ + МИГАЩ</p>  <p>МИГАЩ</p>	<p>Хидравличната верига е празна</p>	<p>Завъртете регулатора за подаване на гореща вода/пара (A22) в позиция I докато подаването спре, след което завъртете регулатора в позиция 0. Ако алармата се активира по време на подаването на гореща вода или пара, преместете регулатора в позиция 0. Завъртете регулатора за подаване на пара/гореща вода (A22) в позиция I докато подаването спре, след което завъртете регулатора в позиция 0. Ако проблемът продължава, проверете, дали резервоарът за вода (A17) е поставен докрай.</p>
 <p>ФИКСИРАН</p>	<p>Втрешността на машината е много замърсена</p>	<p>Почистете внимателно машината, както е описано в разд. "18. Почистване". Ако след почистването, машината продължава да извежда съобщението, се обърнете към център за техническо обслужване.</p>
 <p>МИГАЩ</p>	<p>След почистването не е поставен инфузорт (A8)</p>	<p>Поставете инфузора, както е описано в пар. "18.9 Почистване на инфузора".</p>
 <p>МИГАЩ</p>	<p>Указва завъртане на регулатора за пара/гореща вода (A22)</p>	<p>Завъртете регулатора за пара/гореща вода.</p>
 <p>МИГАЩ</p> <p> ESC +  OK ФИКСИРАНИ</p>	<p>Показва, че трябва да се извърши почистване на машината от котлен камък</p>	<p>Необходимо е възможно най-скоро да се извърши почистване от котлен камък (виж разд. "19. „Отстраняване на котлен камък“).</p>

22. ОТСТРАНЯВАНЕ НА ПРОБЛЕМИ

По-долу са изброени възможните проблеми.

Когато проблемът не може да се разреши по описания начин, трябва да се свържете с Център за Техническо Обслужване.

ПРОБЛЕМ	ВЪЗМОЖНА ПРИЧИНА	РЕШЕНИЕ
Кафето не е топло.	Чашите не са предварително нагряти.	Загрейте чашите, като ги изплакнете с гореща вода (N.B: може да се използва функцията за гореща вода).
	Вътрешните вериги на уреда са изстинали, тъй като са изминали 2/3 минути от последното кафе.	Преди да пригответе кафе, загрейте вътрешните вериги с едно изплакване, чрез натискане на бутона  (B15).
	Зададената температура на кафето е ниска.	Задайте от менюто една по-висока температура (виж разд. "9. Настройка на температура"). Забележка: Промяната на температурата е по-ефикасна при дългите напитки.
Кафето не е плтно и е с малко каймак.	Кафето е много едро смляно.	Завъртете ръкохватката за регулиране на смилането (A5) с една степен към цифрата 1, обратно на часовниковата стрелка, докато мелачката за кафе работи (фиг. 8). Завъртайте с по една степен, до достигане на задоволяващи изтичане. Ефектът се наблюдава едва след приготвянето на 2 кафета (виж пар. "15.1 Настройка на мелачката за кафе").
	Кафето не е подходящо.	Използвайте кафе за кафемашини еспreso.
Кафето изтича прекалено бавно или на капки.	Кафето е много фино смляно.	Завъртете ръкохватката за регулиране на смилането (A5) с една степен към цифрата 7 по часовниковата стрелка, докато мелачката за кафе работи (фиг. 8). Завъртайте с по една степен, до достигане на задоволяващи изтичане. Ефектът се наблюдава едва след приготвянето на 2 кафета (виж пар. "15.1 Настройка на мелачката за кафе").
Уредът не приготвя кафето	Устройството открива замърсяване във вътрешността: индикаторът  (B1) мига	Изчакайте, докато устройството се върне в готовност за употреба и отново изберете желаната напитка. Ако проблемът продължава, свържете се с вашия Оторизиран Обслужващ Център.
Инфузорът (A8) не може да се извади	Изключването не е извършено правилно	Изключете чрез натискане на бутона  (A23) (реф. разд. "7. Изключване на уреда").

След извършване на отстраняването на котлен камък, уредът изисква трето изплакване	По време на двата цикъла на изплакване, резервоарът не е бил напълнен до ниво МАХ.	Продължете, както се изисква от уреда, като преди това изпразнете ваничката за събиране на капки (А15), за да се избегне преливане на водата.
Разпененото мляко има големи мехури	Млякото не е достатъчно студено или не е полуобезмаслено	Използвайте за предпочитане обезмаслено или полуобезмаслено мляко, с температура от хладилника (около 5°C). Ако не е постигнат желаният резултат, сменете марката на млякото.
Млякото не е разпенено	Струйникът за капучино (А22) и дюзата пара/топла вода (А21) са замърсени	Пристъпете към почистване, както е указано в пар. "16.1 Почистване на струйника за капучино след употреба".
Прекъсва подаването на пара по време на употреба	Устройството за безопасност прекъсва подаването на пара	Изчакайте няколко минути, следователно активирайте отново функцията на пара.
Уредът не се включва	Щепселът не е включен в контакта	Свържете щепсела към хранващия контакт (фиг. 1).
	Главният прекъсвач (А6) не е натиснат	Натиснете главния прекъсвач (фиг. 1).
Кафето не тече от едната или от двете дюзи на струйника	Накрайниците на струйника за кафе (А19) са запушени	Почистете струйниците, както е указано в пар. "18.7 Почистване на дюзите на струйника за кафе".

CUPRINS

1. INTRODUCERE	251
1.1 Litere între paranteze	251
1.2 Probleme și soluții.....	251
2. DESCRIERE	251
2.1 Descrierea aparatului	251
2.2 Dscrierea panoului de comandă	251
3. OPERAȚIUNI PRELIMINARE.....	252
3.1 Prima punere în funcțiune a aparatului.....	252
4. PORNIREA APARATULUI	252
5. OPRIREA APARATULUI.....	252
6. SETAREA DURITĂȚII APEI	252
7. SETAREA TEMPERATURII	252
8. OPRIREA AUTOMATĂ	253
9. CONSUM REDUS DE ENERGIE.....	253
10. SEMNAL SONOR	253
11. VALORI DIN FABRICĂ (RESETARE).....	254
12. CLĂTIRE.....	254
13. PREGĂTIREA CAFELEI	254
13.1 Reglarea râșniței	254
13.2 Recomandări pentru o cafea mai caldă	254
13.3 Pregătirea cafelei folosind cafea boabe	254
13.4 Varierea temporară a aromei cafelei.....	255
13.5 Pregătirea cafelei utilizând cafea pre- măcinată	255
13.6 Personalizarea aromei și cantității	256
14. PREPARARE CAPPUCCINO	256
14.1 Curățarea dispozitivului pentru cappuccino după utilizare	257
15. ALIMENTARE CU APĂ CALDĂ.....	257
16. CURĂȚARE	257
16.1 Curățarea mașinii	257
16.2 Curățarea circuitul intern al aparatului.....	257
16.3 Curățarea recipientului pentru zaț.....	257
16.4 Curățarea tăviței de colectare a picăturilor și a tăviței de colectare a condensului	258
16.5 Curățarea părților interioare ale aparatului.....	258
16.6 Curățarea rezervorului pentru apă.....	258
16.7 Curățarea vârfulor distribuitorului de cafea... 258	
16.8 Curățarea pâlniei pentru introducerea cafelei măcinate	258
16.9 Curățarea infuzorului.....	258
17. DECALCIFIERE.....	259
18. PROGRAMAREA DURITĂȚII APEI.....	260
18.1 Măsurarea durității apei	260
18.2 Setarea durității apei.....	260
19. FILTRU PENTRU DECALCIFIERE.....	260
19.1 Instalarea filtrului	260
19.2 Înlocuirea filtrului	261
20. DATE TEHNICE.....	261
21. SEMNIFICAȚIA LEDURILOR.....	261
22. PROBLEME ȘI SOLUȚII	264

1. INTRODUCERE

Vă mulțumim pentru că ați ales mașina automată pentru cafea și cappuccino.

Vă urăm să petreceți alături de noul dvs. aparat momente plăcute și distractive. Vă rugăm să acordați câteva minute pentru a citi aceste instrucțiuni de utilizare. Astfel veți evita să vă expuneți pericolelor și să produceți daune aparatului.

1.1 Litere între paranteze

Literele dintre paranteze corespund legendei prezentate în Descrierea aparatului (pag. 2-3).

1.2 Probleme și soluții

În caz de probleme încercați să le rezolvați conform indicațiilor din capitolele 24. Semnificația indicatoarelor luminoase și "25. Rezolvarea problemelor".

Dacă aceste instrucțiuni nu sunt de folos, sau pentru lămuriri suplimentare, vă recomandăm să contactați serviciul de asistență clienți, telefonând la numărul indicat în fișa anexată "Asistență clienți".

Dacă Țara dumneavoastră nu este printre țările din lista din fișă, telefonați la numărul de pe garanție. Pentru reparații adresați-vă exclusiv Serviciului de Asistență Tehnică De'Longhi. Adresele sunt trecute în certificatul de garanție anexat aparatului.

2. DESCRIERE

2.1 Descrierea aparatului

(pag. 3 - A)



















- A1. Capac recipient cafea boabe
- A2. Capac pâlnie cafea măcinată
- A3. Recipient cafea boabe
- A4. Pâlnie pentru introducerea cafelei măcinate
- A5. Buton pentru reglare grad de măcinare
- A6. Înterupător general
- A7. Ușiță infuzor
- A8. Infuzor
- A9. Cablu de alimentare
- A10. Tăviță colectare picături
- A11. Recipient pentru zaț
- A12. Tavă suport cești
- A13. Indicator nivel apă al tăviței pentru colectarea picăturilor
- A14. Grătar tavă
- A15. Tăviță colectare picături
- A16. Capac rezervor pentru apă
- A17. Rezervor apă
- A18. Spațiu pentru filtru de dedurizare a apei
- A19. Distribuitor cafea (cu înălțime reglabilă)
- A20. Dispozitiv pentru cappuccino (detașabil)
- A21. Duză pentru apă caldă și aburi (detașabilă)

- A22. Manetă preparare abur/apă caldă
- A23. Tasta : pentru a porni sau a opri aparatul (standby)
- A24. Suportul pentru cești

2.2 Descrierea panoului de comandă

(pag. 2 - B)

Unele pictograme de pe panou au funcție dublă: aceasta este indicată între paranteze, în interiorul descrierii.

- B1. Indicator  luminos intermitent: aparatul se încălzește
- B2. Indicator luminos :
 - fix: Introduceți recipientul pt. zaț (A11)
 - intermitent: este necesar să goliți recipientul de zaț
- B3. Indicator luminos :
 - fix: Introduceți rezervorul de apă (A17)
 - intermitent: apa din rezervor este insuficientă
- B4. Indicator luminos : semnalează o alarmă generală (vezi capitolul "24. Semnificația indicatoarelor luminoase")
- B5. Indicator luminos :
 - fixă: decalcifierea este în curs
 - intermitentă: este necesar să efectuați decalcifierea
- B6.  : funcție pre-măcinare
- B7.     : aromă cafea
- B8.   : selectare aromă
- B9.  : pentru a prepara 2 cești de "espresso" sau "espresso lung"
- B10.  : preparare "Espresso"
- B11.  : preparare "Espresso Lung"
- B12.  : preparare "Cafea"
- B13.  : preparare "Lung"
- B14.  **ESC**:
 - fixă: pentru a activa funcția aburi (La operațiile de programare: apăsați pentru a ieși din programul în curs)
 - intermitent: este necesar să rotiți maneta abur/apă caldă (A22)
- B15.  **OK**: pentru efectuarea unei limpeziri.
(La operațiile de programare: apăsați pentru a confirma programarea)

Descrierea accesoriilor

(pag. 2 - C)

- C1. Bandă reactivă
- C2. Măsură pentru dozarea cafelei pre-măcinate
- C3. Decalcifiant
- C4. Filtru decalcifiere (unele modele)
- C5. Pensulă pentru curățare





3. OPERAȚIUNI PRELIMINARE

3.1 Prima punere în funcțiune a aparatului

Rețineți:

- În fabrică, s-a utilizat cafea pentru testarea aparatului, așa încât este absolut normal să găsiți urme de cafea în rășniță. În orice caz, vă asigurăm că acest aparat este nou.
- Se recomandă personalizarea duriității apei respectând procedura descrisă în capitolul 20. Programarea duriității apei.

Procedați conform indicațiilor de mai jos:

1. Conectați aparatul la rețeaua electrică și apăsați întrerupătorul general, aflat în spatele acestuia (fig. 1).
2. Pe panoul de control (B) luminează intermitent led-ul  (B3): scoateți rezervorul de apă (A17- fig. 2), umpleți-l până la linia MAX cu apă rece (fig. 3A), apoi introduceți-l la loc (fig. 3B).
3. Pe panoul de control luminează intermitent pictograma  (B14- fig. 5).
4. Așezați sub dispozitivul pentru cappuccino (A20) un recipient cu capacitatea minimă de 100 ml (fig. 4).
5. Rotiți maneta de abur/apă caldă în poziția "I" (fig. 6) și apăsați pictograma  **OK** (B15) : aparatul distribuie apă din dispozitivul pentru capucino.
6. Atunci când se întrerupe automat distribuirea, pe panoul de control luminează intermitent pictograma  pentru a indica faptul că trebuie să readuceți maneta de abur în poziția "0".

Aparatul se oprește.

Pentru a utiliza, apăsați tasta  (A23 - fig. 7).

Nota Bene :

- La prima utilizare este necesar să pregătiți 4-5 cafele, până când aparatul va începe să dea cele mai bune rezultate.
- Pentru o cafea mai gustoasă și pentru performanțe mai bune ale aparatului, se recomandă instalarea filtrului de decalcifiere (C4) conform indicațiilor din capitolul 21. Filtru pentru decalcifiere. Dacă modelul dumneavoastră nu este prevăzut cu filtru, îl puteți solicita oricărui Centru de Asistență Autorizat De'Longhi.

4. PORNIREA APARATULUI



Rețineți:

Înainte de a porni aparatul, asigurați-vă că întrerupătorul general (A6), aflat în spatele aparatului, este apăsat (fig. 1).

La fiecare pornire, aparatul efectuează automat un ciclu de pre-încălzire și de clătire care nu poate fi întrerupt. Aparatul va fi gata de utilizare doar după efectuarea acestui ciclu.

Pericol de arsuri!

În timpul limpezirii din vârful distribuitorului de cafea (A19) curge puțină apă caldă care va fi colectată în tăvița colectare picături (A15) aflată în partea de jos. Fiți atenți să nu intrați în contact cu stropi de apă sau aburi fierbinți.

- Pentru a porni aparatul apăsați tasta  (A23) (fig. 7): pe panoul de control (B) luminează intermitent led-ul  (B1) pentru a indica faptul că mașina se încălzește.

În timpul încălzirii, mașina efectuează un ciclu de clătire, astfel, pe lângă clătirea fierbătorului, aparatul va lăsa apa caldă să curgă prin tuburile interne și le va încălzi.



Aparatul este la temperatură atunci când pe panoul de control led-ul  se stinge și se activează pictogramele de distribuire.

5. OPRIREA APARATULUI

La fiecare oprire, aparatul efectuează un ciclu automat de limpezire, în cazul în care a fost preparată o cafea.

Pericol de arsuri!

În timpul limpezirii, din duzele distribuitorului de cafea (A19) curge puțină apă caldă. Fiți atenți să nu intrați în contact cu stropi de apă sau aburi fierbinți.

- Pentru a opri aparatul, apăsați tasta  (A23- fig. 7);
- Pe panoul de control luminează intermitent led-ul  (B1): dacă este prevăzut, aparatul efectuează un ciclu de clătire și apoi se oprește (stand-by).

Rețineți!

Dacă aparatul nu este folosit pentru perioade îndelungate de timp, deconectați-l de la rețeaua de alimentare cu energie electrică:

- opriți mai întâi aparatul, apăsând tasta  (fig. 7);
- apăsați întrerupătorul general (A6) (fig. 1).

Atenție!

Nu apăsați niciodată întrerupătorul general când aparatul este pornit.



6. SETAREA DURITĂȚII APEI

Pentru instrucțiuni privind setarea duriității apei consultați pagina capitolul "20. Programarea duriității apei.



7. SETAREA TEMPERATURII

Dacă doriți să modificați temperatura apei (mică, medie, înaltă) folosite la prepararea cafelei, procedați astfel:

1. Cu mașina oprită (standby) și întrerupătorul general apăsat (fig. 1);
2. Tineți apăsată pictograma **2x** (B9) până la aprinderea led-urilor pe panoul de control (B);

- Apăsați pictograma  (B10);
- Selecționați temperatura dorită apăsând din nou pictograma :

	scăzută
	medie
	ridicată

- Apăsați pictograma  **OK** (B15) pentru a confirma (o  **ESC** (B14) pentru a ieși fără a face modificări). Indicatoarele luminoase se sting.

Mașina revine în "stand-by" temperatura fiind astfel reprogramată.



Rețineți!





Modificarea temperaturii este mai eficientă în cazul băuturilor lungi.



8. OPRIREA AUTOMATĂ

Intervalul de timp poate fi modificat pentru a face astfel încât aparatul să se oprească după 15 sau 30 de minute sau după 1, 2 sau 3 ore de neutilizare.

Pentru a reprograma oprirea automată procedați după cum urmează:

- Cu mașina oprită (standby) și întrerupătorul general apăsat (fig. 1);
- Tineți apăsată pictograma **2x** (B9) până la aprinderea pictogramelor pe panoul de control (B);
- Apăsați pictograma  (B11);
- Secționați intervalul de timp dorit apăsând din nou pictograma :







	15 min.
	30 min.
	1 oră
	2 ore
	3 ore

- Apăsați pictograma  **OK** (B15) pentru a confirma (sau  **ESC** (B14) pentru a ieși fără a face modificări). Indicatoarele luminoase se sting.

Intervalul de timp pentru oprire automată este astfel reprogramat.

9. CONSUM REDUS DE ENERGIE

Prin intermediul acestei funcții este posibilă activarea sau dezactivarea modalității consum redus de energie. Funcția este pre-activată în fabrică, garantând un consum redus de energie atunci când aparatul este în funcțiune, în conformitate cu legile europene în vigoare. În cazul în care doriți să schimbați setarea, procedați după cum urmează:

- Cu mașina oprită (standby) și întrerupătorul general apăsat (fig. 1);
- Tineți apăsată pictograma **2x** (B9) până la aprinderea pictogramelor pe panoul de control (B).
- Apăsați pictograma  (B13);
- Activați/dezactivați funcția apăsând pictograma :
 -  funcție activată
 -  funcție dezactivată
- Apăsați pictograma  **OK** (B15) pentru a confirma (sau  **ESC** (B14) pentru a ieși fără a face modificări).
- Apăsați  **ESC** pentru a ieși din meniu. Indicatoarele luminoase se sting.





Consumul redus de energie este, astfel, programat.

Rețineți!

- În modalitatea consum redus de energie aparatul are nevoie de câteva secunde înainte de a distribui prima cafea, deoarece are nevoie de mai mult timp pentru a se încălzi.

10. SEMNAL SONOR



Cu ajutorul acestei funcții se poate activa sau dezactiva semnalul sonor de avertizare. Procedați după cum urmează:

- Cu mașina oprită (standby) și întrerupătorul general apăsat (fig. 1);
- Tineți apăsată pictograma **2x** (B9) până la aprinderea led-urilor pe panoul de control (B).
- Apăsați pictograma **2x** pentru a activa/dezactiva funcția:
 -  funcție activată
 -  funcție dezactivată
- Apăsați pictograma  **OK** (B15) pentru a confirma (sau  **ESC** (B14) pentru a ieși fără a face modificări). Indicatoarele luminoase se sting.

Semnalul sonor de avertizare este astfel reprogramat.

11. VALORI DIN FABRICĂ (RESETARE)

Prin intermediul acestei funcții toate setările (temperatură, oprire automată, duritate apă, consum redus de energie și toate programările cantităților revin la valorile setate din fabrică).

1. Cu mașina oprită (standby) și întrerupătorul general apăsat (fig. 1);
2. Țineți apăsată pictograma **2x** (B9) până la aprinderea led-urilor pe panoul de control (B).
3. Apăsați pictograma  (B12): boabele (B7) de pe panoul de control se aprind intermitent;
4. Apăsați pictograma  **OK** (B15) pentru a confirma (sau  **ESC** (B14) pentru a ieși fără a face modificări). Indicatoarele luminoase se sting.

Setările și cantitatea băuturilor revin astfel la valorile din fabrică.

12. CLĂTIRE



Cu ajutorul acesteia funcții este posibilă distribuirea apei fierbinți din distribuitorul de cafea (A19), pentru a curăța și încălzi circuitul intern al aparatului.

Așezați sub distribuitorul de cafea și apă caldă un recipient cu capacitatea minimă de 100 ml.



Atenție! Pericol de arsuri.

Nu lăsați aparatul nesupravegheat în timpul alimentării cu apă fierbinte.

- 1) Pentru a activa această funcție apăsați  **OK** (B15);
- 2) După câteva secunde, din distribuitorul de cafea, iese apa caldă care curăță și încălzește circuitul intern al mașinii.
- 3) Pentru a întrerupe manual funcția apăsați din nou .

OK.



Nota Bene!

- În cazul unor perioade de neutilizare a aparatului de peste 3-4 zile, se recomandă ca, după repornirea aparatului, să se efectueze 2/3 limpeziri, înainte de utilizarea acestuia;
- Este normal ca după efectuarea funcției, să există apă în recipientul pentru zaț (A11).

13. PREGĂTIREA CAFELEI

13.1 Reglarea râșniței

Râșnița nu necesită reglare, cel puțin la început, deoarece a fost deja setată din fabrică, astfel încât să se obțină o cafea bine preparată.

Totuși, dacă după ce ați făcut primele cafele pregătirea se dovedește a fi prea lejeră și cu puțină cremă sau distribuția este prea lentă (picătură după picătură), este necesar să efectuați o ajustare cu ajutorul butonului rotativ pentru reglarea gradului de măcinare (A5) (fig. 8).



Rețineți:

Butonul rotativ de reglare trebuie rotit doar în timp ce râșnița funcționează.



În cazul în care cafeaua iese prea lent sau nu iese deloc, rotiți butonul în sensul acelor de ceasornic, cu o unitate spre numărul 7.

În schimb, pentru a obține o cafea mai aromată și cu mai multă cremă, rotiți în sens invers acelor de ceasornic cu o unitate spre numărul 1 (nu mai mult de o unitate de fiecare dată, altfel cafeaua va curge picătură cu picătură).

Rețineți că efectul acestei reglări se va observa numai după ce veți prepara cel puțin 2 cafele consecutive. Dacă, după această reglare, nu ați obținut rezultatul dorit, trebuie să repetați reglarea, rotind butonul cu încă o unitate.

13.2 Recomandări pentru o cafea mai caldă

Pentru a obține o cafea mai caldă, vă recomandăm să:

- efectuați un ciclu de clătire apăsând  **OK** (B15);
- încălziți ceștile cu apă caldă folosind funcția apă caldă (consultați capitolul 17. Alimentare cu apă caldă);
- măriți temperatura cafelei din meniul programare (vezi capitolul "8. Programarea durității apei").



13.3 Pregătirea cafelei folosind cafea boabe













Atenție!

Nu utilizați boabe de cafea verde, caramelizate sau zaharisite deoarece se pot lipi de râșniță, iar acest lucru duce la defectarea ei.





1. Introduceți cafeaua boabe în recipientul corespunzător (A3) (fig. 9);
2. Așezați sub vârful distribuitorului de cafea (A19):
 - 1 ceașcă, dacă doriți 1 cafea (fig. 10);
 - 2 cești, dacă doriți 2 cafele.
3. Coborâți distribuitorul astfel încât să-l apropiați cât mai mult posibil de cești: se obține astfel o cremă mai bună (fig. 11);
4. Selectați cafeaua dorită:

Rețetă	Cantitatea	Cantitate programabilă	Aromă predefinită
 Espresso (B10)	≈ 40 ml	între ≈20 și ≈ 80ml	

 Espresso Lung (B11)	≈ 120 ml	între ≈80 și ≈180	
 Cafea (B12)	≈ 180 ml	între ≈100 și ≈240cc	
 Lungă (B13)	≈ 160 ml	între ≈115 și ≈250cc	
2x (B9) +  Espresso (B10)	≈ 40 ml x 2 căni	--	
2x (B9) +  Espresso Lungo (B11)	≈ 120 ml x 2 căni	--	

5. Prepararea începe iar pe panoul de control (B) rămâne aprinsă lampa corespunzătoare iconei selectate.

Rețineți:

- Pentru a prepara 2 cesti de "espresso" sau "espresso lung" în același timp:
 - Apăsați pictograma "2X" (B9): se aprind pictogramele corespunzătoare băuturii iar pictograma "2X" se aprinde intermitent. Apăsați  sau : începe prepararea. Alternativ, procedați după cum urmează:
 - Apăsați  sau : prepararea începe iar pictograma "2X" luminează intermitent timp de câteva secunde. Apăsați pictograma "2X" în timp ce aceasta luminează intermitent.

În timp ce aparatul pregătește cafeaua, acesta poate fi oprit în orice moment prin apăsarea pictogramei distribuie.

Imediat după ce pregătirea s-a încheiat, dacă doriți să aveți mai multă cafea în ceașcă, este suficient să țineți apăsată (timp de 3 secunde) una dintre tastele de pregătire a cafelei (B10 - B13).

Când prepararea s-a încheiat, aparatul este pregătit pentru o nouă utilizare.







Rețineți:

- În timpul utilizării, pe panoul de control (B) se pot aprinde led-uri a căror semnificație este indicată în capitolul "24. Semnificația indicatoarelor luminoase"
- Pentru a obține o cafea mai caldă, consultați paragraful 15.2 Sfaturi pentru o cafea mai caldă".

- În cazul în care cafeaua curge picătură cu picătură sau este prea lejeră sau prea rece, citiți recomandările din capitolul 25. Rezolvarea problemelor".
- Pentru personalizarea băuturilor în funcție de gust, consultați paragraful "15.6 Personalizarea aromei și a cantității".

13.4 Varierea temporară a aromei cafelei

Pentru personalizarea temporară a aromei cafelei, apăsați  (B8):

	X-SLABĂ
	SLABĂ
	MEDIE
	PUTERNICĂ
	X-PUTERNICĂ
	(consultați "15.5 Pregătirea cafelei folosind cafea pre-măcinată")

Nota Bene:

- Varierea aromei nu este memorată și următoarea distribuie automată, aparatul selectează valoarea predefinită.
- Dacă distribuie nu are loc după câteva secunde de la personalizarea temporară a aromei, aceasta din urmă revine la valoarea predefinită.

13.5 Pregătirea cafelei utilizând cafea pre-măcinată

Atenție!

- Nu introduceți niciodată cafeaua pre-măcinată în aparatul oprit, pentru a evita împrăștierea cafelei în interiorul aparatului și murdărirea acestuia. În astfel de cazuri aparatul poate suferi daune.
- Nu introduceți mai mult de 1 măsură rasă (C2), în caz contrar interiorul aparatului se poate murdări, sau pâlnia (A4) se poate înfunda.





Rețineți:

Dacă utilizați cafea pre-măcinată, puteți pregăti doar o singură ceașcă de cafea de fiecare dată.

1. Apăsăți de mai multe ori pictograma (B8) până când se aprinde led-ul (B6).
2. Asigurați-vă că pâlnia nu este infundată, apoi introduceți o măsură rasă de cafea măcinată (fig. 12).
3. Pozitionare una tazza sotto i beccucci dell'erogatore caffè (A19) (fig. 10);
4. Selectați cafeaua dorită:

Rețetă	Cantitatea
Espresso (B10)	≈ 40 ml
Espresso Lungo (B11)	≈ 120 ml
Cafea (B12)	≈ 180 ml
Lungă (B13)	≈ 160 ml

5. Prepararea începe iar pe panoul de control (B) rămâne aprinsă lampa corespunzătoare iconei selectate.



Atenție! Pregătirea cafelei LONG :

La jumătatea preparării, led-ul luminează intermitent: introduceți o nouă măsură de cafea pre-măcinată și apăsați



OK (B15).



Nota Bene:

Dacă funcția "Economie energetică" este activată, prepararea primei cafele ar putea necesita câteva secunde de așteptare.

13.6 Personalizarea aromei și cantității

Aparatul a fost presetat din fabrică pentru a pregăti cantități standard (vezi tabelul de la paragraful "15.3 Prepararea cafelei folosind cafea boabe")

Pentru a personaliza cafeaua, procedați în felul următor:

1. Puneți o ceașcă sau un pahar suficient de mare sub orificiile duzei de cafea.
2. Apăsăți (B8) până la selectarea aromei dorite (vezi paragraful "15.4 Modificarea provizorie a aromei cafelei");
3. Apăsăți și țineți apăsată pictograma corespunzătoare cafelei pe care doriți să o personalizați: aceasta va lumina intermitent împreună cu toate led-urile de alarmă de 4 ori;
4. Eliberați pictograma: aceasta luminează intermitent iar aparatul începe să prepare cafea;

5. Când cafeaua atinge nivelul dorit, apăsați din nou pictograma cafelei.

În acest moment aroma și cantitatea de cafea sunt programate în funcție de noua setare.

14. PREPARARE CAPPUCCINO



Pericol de arsuri!

În timpul preparării acestor băuturi aparatul produce aburi: fiți atenți să nu vă ardeți.

1. Pentru un cappuccino, preparați cafeaua într-o ceașcă mare;
2. Umpleți un recipient, de preferat unul cu toartă pentru a nu vă arde, cu circa 100 grame de lapte pentru fiecare cappuccino pe care doriți să îl preparați. Atunci când alegeți dimensiunile recipientului, țineți cont de faptul că volumul lichidului se va mări de 2 sau de 3 ori;



Nota Bene:

Pentru a obține o spumă mai consistentă și bogată, utilizați lapte degresat sau parțial degresat și care a fost păstrat la frigider (cu o temperatură de circa 5°C). Pentru a nu obține un lapte prea puțin spumat sau cu multe bule de aer, curățați întotdeauna dispozitivul pentru cappuccino, urmând indicațiile din paragraful "16.1 Curățare dispozitiv pentru cappuccino după utilizare".

3. Dispozitivul pentru cappuccino (A20) poate fi rotit ușor spre exterior, pentru a putea utiliza recipiente de orice dimensiuni.
4. Introduceți dispozitivul pentru cappuccino în recipientul cu lapte, având grijă să nu introduceți și inelul selector de culoare neagră.



Atenție!

Nu forțați rotirea dispozitivului de cappuccino (fig. 13): acesta se poate rupe!

5. Apăsăți pictograma (B14); led-ul (B1) luminează intermitent pentru a indica faptul că aparatul se încălzește.
6. Atunci când aparatul ajunge la temperatură, led-ul se stinge iar pictograma luminează intermitent.
7. Rotiți apoi maneta abur/apă caldă (A22) în poziție I. După câteva secunde, din dispozitivul de cappuccino iese abur care face ca laptele să aibă un aspect cremos și un volum mărit. Pentru a obține o spumă mai cremoasă, rotiți recipientul cu mișcări ușoare de jos în sus.
8. După ce obțineți spuma dorită, întrerupeți distribuirea aburului rotind maneta în poziție 0.

Pericol de arsuri!

Întrerupeți fluxul de abur, înainte de a scoate recipientul cu laptele spumat, pentru a evita arsurile provocate de stropii de lapte fierbinte.

9. Adăugați crema de lapte peste cafeaua preparată în prealabil. Cafeaua cappuccino este gata: adăugați zahăr după gust și, dacă doriți, presărați puțină cacao pudră peste spumă.

Nota Bene!

Dacă este activată modalitatea "Consum redus de energie", pentru pregătirea apei calde sau a aburului poate fi nevoie de câteva secunde de așteptare..

14.1 Curățarea dispozitivului pentru cappuccino după utilizare

Curățați dispozitivului pentru cappuccino (A20) după fiecare utilizare, pentru a evita depunerile de lapte sau infundarea acestuia.

Pericol de arsuri!



În timpul curățării, din dispozitivul pentru cappuccino curge puțină apă caldă. Fiți atenți să nu intrați în contact cu stropi de apă sau aburi fierbinți.

1. Lăsați să curgă o cantitate mică de apă rotind maneta de abur / apă caldă  (A22) în poziție I. Apoi întrerupeți distribuția rotind maneta în poziție 0.
2. Așteptați câteva minute pentru ca dispozitivul pentru cappuccino să se răcească: rotiți în sens invers acelor de ceasornic și trageți în jos dispozitivul pentru cappuccino, pentru a-l scoate (fig. 14).
3. Trageți duza în jos (A21 - fig. 15).
4. Verificați ca orificiile marcate cu săgeată în fig. 16 să nu fie infundate. Dacă este cazul, curățați-le cu ajutorul unui ac.
5. Introduceți din nou duza și fixați accesoriul pentru cappuccino pe duză, ridicându-l și rotindu-l în sens orar, până la fixarea acestuia.

15. ALIMENTARE CU APĂ CALDĂ

Atenție! Pericol de arsuri.

Nu lăsați aparatul nesupravegheat în timpul alimentării cu apă caldă. Țeava dispozitivului de cappuccino (A20) se încălzește în timpul distribuției.

1. Așezați un recipient sub accesoriul pentru cappuccino (A20) (cât mai aproape posibil pentru a evita stropirea).
2. Rotiți maneta de abur/apă caldă  (A22) în poziție I.
3. Pentru a întrerupe manual distribuția de apă caldă, rotiți maneta de abur/apă caldă  în poziție 0.

Nota Bene!

Dacă este activată funcția "Consum redus de energie", evacuarea de apă caldă și abur ar putea necesita câteva secunde de așteptare..

16. CURĂȚARE

16.1 Curățarea mașinii

Următoarele părți ale aparatului trebuie să fie curățate periodic:

- circuitul intern al aparatului;
- recipientul pentru zaț (A11);
- tăvița de colectare a picăturilor (A15) și tava colectare condens (A10);
- rezervorul pentru apă (A17);
- duzele distribuitorului de cafea (A19);
- dispozitivul de cappuccino (A20- "16.1 Curățarea dispozitivului de cappuccino după utilizare");
- pâlnia pentru introducerea cafelei măcinată (A4);
- infuzorul (A8), la care puteți avea acces după ce ați deschis ușița acestuia (A7);
- panoul de comandă (B)

Atenție!

- Pentru curățarea aparatului nu folosiți solvenți, detergenți abrazivi sau alcool. • În cazul aparatelor superautomatizate De'Longhi nu trebuie să folosiți aditivi chimici la operațiile de curățare.

Nicio componentă a aparatului nu poate fi spălată în mașina de spălat vase, cu excepția grilei vasului (A14).

- Nu utilizați obiecte metalice pentru a elimina piatra sau depunerile de cafea, deoarece ar putea zgâria suprafețele din metal sau din plastic.

16.2 Curățarea circuitului intern al aparatului

În cazul unor perioade de neutilizare a aparatului de peste 3-4 zile, se recomandă, înainte de utilizare, pornirea aparatului și apoi:

- 2/3 clătitiți apăsând  (B15);
- distribuția de apă caldă, câteva secunde (capitolul 17. Distribuție apă caldă");

Rețineți:

Este normal ca după efectuarea curățării, să există apă în recipientul pentru zaț (A11).

16.3 Curățarea recipientului pentru zaț

Atunci când led-ul  (B2) luminează intermitent este necesar să goliți recipientul de zaț (A11) și să îl curățați. Până când nu curățați recipientul pentru zaț, aparatul nu mai poate prepara cafea. Aparatul semnalează necesitatea de golire a recipientului chiar dacă nu este plin atunci când au trecut 72 de ore de la

prima preparare efectuată (pentru ca număratoarea celor 72 de ore să fie efectuată corect, aparatul nu trebuie să fie deloc oprit de la întrerupătorul general - A6).

Atenție! Pericol de arsuri

Dacă pregătiți mai multe băuturi cappuccino una după alta, suportul pentru cești (A12) se încălzește. Așteptați ca acesta să se răcească înainte de a-l atinge și apucați-l numai din partea anterioară.

Pentru efectuarea operațiilor de curățare (cu aparatul pornit):

- Scoateți tăvița colectare picături (A15) (fig. 17), goliți-o și curățați-o.

Goliți și curățați bine recipientul pentru zaț (A11) având grija să eliminați toate reziduurile care s-au depus pe fund:

- Controlați și tăvița pentru recoltarea condensului (A10) de culoare roșie și, dacă este plină, goliți-o.

16.4 Curățarea tăviței de colectare a picăturilor și a tăviței de colectare a condensului

Atenție!

Tăvița pentru colectarea picăturilor (A15) este prevăzută, pentru a vedea nivelul apei conținute, cu un indicator plutitor (A13) (roșu) (fig. 18). Înainte ca acest indicator să se ridice pe suportul pentru cești (A12), trebuie să goliți tava și să o curățați, în caz contrar apa se poate revărsa peste margini și poate avaria aparatul, suprafața de sprijin sau zonele învecinate.

Pentru a îndepărta tăvița pentru colectarea picăturilor:

1. Scoateți tăvița pentru colectarea picăturilor și recipientul pentru zaț (A11)(fig. 17);
2. Îndepărtați suportul pentru cești (A12), grilajul tăvii (A14), apoi goliți tăvița pentru colectarea picăturilor și recipientul pentru zaț și spălați toate componentele;
3. Controlați și tăvița pentru recoltarea condensului de culoare roșie (A10) și, dacă este plină, goliți-o;
4. Introduceți la loc tăvița de picurare împreună cu grilajul și recipientul pentru zaț.

Atenție!

Atunci când se scoate tava de picurare este obligatoriu să goliți și recipientul pentru zaț, chiar dacă nu este plin.

Dacă această operație nu este efectuată, este posibil ca atunci când veți prepara următoarele cafele, recipientul să se umple peste limita admisă, iar aparatul să se înfund.

16.5 Curățarea părților interioare ale aparatului

Pericol de electrocutare!

Înainte de a efectua operațiile de curățare a părților interioare ale aparatului, acesta trebuie oprit (consultați capitolul 7. „Stingerea aparatului”) și trebuie întreruptă alimentarea cu energie electrică. Nu introduceți niciodată aparatul în apă.

1. Controlați periodic (aprox. o dată pe lună) ca interiorul aparatului (accesibil după ce ați înlăturat tăvița de colectare a picăturilor) (A15) să nu fie murdar. Dacă este necesar, îndepărtați depunerile de cafea cu o pensulă și un burete.
2. Aspirați reziduurile cu un aspirator (fig. 19).

16.6 Curățarea rezervorului pentru apă

1. Curățați periodic (aproximativ o dată pe lună) și la fiecare înlocuire a filtrului de decalcifiere (C4) (dacă este prevăzut) rezervorul pentru apă (A17) cu o lavetă umedă și puțin detergent delicat;
2. Scoateți filtrul (C4) (dacă este prevăzut) și limpeziți-l sub jet de apă;
3. Introduceți la loc filtrul (dacă este prevăzut), umpleți rezervorul cu apă proaspătă și puneți la loc rezervorul;
4. (doar pentru modelele cu filtru de decalcifiere) Distribuțiți 100 ml de apă.

16.7 Curățarea vârfulor distribuitorului de cafea

1. Curățați orificiile duzei de cafea (A19) cu un burete sau o lavetă (fig. 20A);
2. Verificați ca orificiile distribuitorului de cafea să nu fie înfundate. Dacă este necesar, înlăturați depunerile de cafea cu o scobitoare (fig. 20B).

16.8 Curățarea pâlniei pentru introducerea cafelei măcinate

Verificați periodic (aproximativ o dată pe lună) ca pâlnia pentru introducerea cafelei măcinate (A4) să nu fie înfundată. Dacă este necesar, îndepărtați depunerile de cafea cu o pensulă.

16.9 Curățarea infuzorului

Infuzorul (A8) trebuie curățat cel puțin o dată pe lună.

Atenție!

Infuzorul nu poate fi scos când aparatul este pornit.

1. Asigurați-vă că aparatul a efectuat corect stingerea (consultați capitolul 7. Stingerea aparatului);
2. Scoateți rezervorul de apă (A17);
3. Deschideți ușa infuzorului (A7) (fig. 21), aflată în partea dreaptă;

- Apăsați spre interior cele două clapete colorate pentru deschidere și în același timp trageți infuzorul spre exterior (fig. 22);
- Introduceți infuzorul în apă timp de aproximativ 5 minute și apoi clătiți-l sub jet de apă;

Atenție!

CLĂTIȚI NUMAI CU APĂ

Nu detergenți - Nu mașina de spălat vase

Curățați infuzorul fără a folosi detergenți deoarece l-ar putea deteriora.



- Folosind pensula, curățați reziduurile de cafea de pe infuzor care sunt vizibile de la ușița acestuia.
- După curățare, reintroduceți infuzorul în suport; apoi apăsați PUSH până când auziți un clic de cuplare;

Rețineți:



Dacă infuzorul este greu de introdus, este necesar (înainte de introducere) să-l aduceți la dimensiunea corectă apăsând cele două pârghii (fig. 23).

- După ce l-ați introdus, asigurați-vă că cele două clapete colorate au rămas în exterior;
- Închideți ușița infuzorului;
- Reintroduceți rezervorul de apă.

17. DECALCIFIERE

Efectuați ciclul de decalificare a aparatului atunci când pe panul de control (B) luminează intermitent led-ul  (B5) și doar pictogramele  OK (B15) și  ESC (B14) rămân aprinse.

Dacă se dorește decalificare imediată, apăsați  OK și urmați operațiunile de la punctul 6.





Pentru a amâna decalificarea pentru un moment ulterior, apăsați  ESC: pe display luminează intermitent led-ul  (pentru a aminti că aparatul trebuie decalificat).

Atenție!

- Înainte de utilizare, citiți instrucțiunile și eticheta produsului de decalificare de pe ambalajul acestuia.
- Vă recomandăm să folosiți doar decalcifiant De'Longhi. Utilizarea unor decalcifianți necorespunzători, precum și o decalificare care nu este efectuată cu regularitate, pot duce la apariția unor defecțiuni ce nu sunt acoperite de garanția producătorului.





Dacă doriți să decalificați aparatul, procedați astfel:

- Opriiți aparatul (Stand-by) apăsând tast  (A23- fig. 7) (vezi capitolul "7. Stingerea aparatului);
- Goliți tăvița de colectare picături (A15), recipientul pentru zaț (A11) apoi puneți-le la loc pe aparat;





- Țineți apăsată pictograma  (B8) până când se aprinde led-ul  (B5) și pictogramele  ESC și  OK;
- Goliți complet rezervorul de apă (A17) scoțând, dacă este prezent, filtrul de dedurizare (C4);
- Turnați decalcifiant (C3) în rezervorul de apă, până la nivelul A (corespunzător unui recipient de 100 ml) marcat pe spatele rezervorului; apoi adăugați un litru de apă până atingeți nivelul B (fig. 24); puneți la loc rezervorul pentru apă;
- Poziționați sub dispozitivul de cappuccino (A20) și distribuitorul de cafea e (A19) un recipient cu o capacitate minimă de 1,8 litri (fig. 25);





Atenție! Pericol de arsuri

Din dispozitivul de cappuccino și distribuitorul pentru cafea iese apă caldă care conține acizi. Fiți atenți să nu intrați în contact cu această soluție.

- Apăsați pictograma  OK pentru a confirma introducerea soluției de decalificare: programul de decalificare pornește;
- După câteva minute pictograma  ESC (B14) luminează intermitent pentru a indica faptul că maneta abur/apă caldă în  (A22) trebuie rotită în poziție I;
- După  rotirea manetei în poziție I, programul de decalificare pornește și soluția de decalificare iese din dispozitivul de cappuccino urmând în mod automat o serie de clătiri priodice pentru a înlătura reziduurile de calcar din interiorul aparatului;

După circa 35 de minute, aparatul întrerupe decalificarea și led-ul  (B3) luminează intermitent.

- Aparatul este acum pregătit pentru procesul de clătire cu apă curată. Goliți vasul folosit pentru colectarea soluției de decalificare și scoateți rezervorul de apă, goliți-l, limpeziți-l cu apă curentă, umpleți-l la nivelul MAX cu apă proaspătă și introduceți-l în aparat;
- Reașezați recipientul gol utilizat pentru colectarea soluției de decalificare sub distribuitorul de cafea și dispozitivul pentru cappuccino (fig. 25);
- Apăsați pictograma  OK:  ESC luminează intermitent indicându-vă că trebuie să rotiți maneta abur/apă caldă  în poziția 0;
- Rotiți maneta abur/apă caldă  în poziția 0 pentru a începe clătirea: apa caldă curge din distribuitorul de cafea;
- După un timp presetat, LED-ul  ESC luminează intermitent. Rotiți maneta în poziția I: distribuirea continuă

- de la dispozitivul de capuccino. Când apa din rezervor se termină, se aprinde LED-ul  (B3);
- Aparatul este acum pregătit pentru procesul de clătire cu apă curată. Goliți rezervorul utilizat pentru a colecta apa folosită pentru curățire și scoateți rezervorul de apă, goliți-l, clătiți-l cu apă de la robinet și umpleți-l cu apă proaspătă până la nivelul MAX, puneți înapoi filtrul de de-durizare, în cazul în care l-ați scos, și introduceți rezervorul în mașină;
 - Puneți înapoi, după ce l-ați golit, rezervorul pentru colectarea apei folosită pentru curățire, sub dispozitivul pentru capuccino;
 - Apăsăți pictograma  **OK**: aparatul reia procedura de clătire doar de la dispozitivul pentru capuccino;
 - Când apa din rezervor se termină, LED-ul  luminează intermitent;
 - Goliți recipientul utilizat pentru colectarea apei de clătire, scoateți și completați rezervorul de apă cu apă proaspătă până la nivelul MAX și introduceți-l din nou în aparat: pictograma  **ESC** luminează intermitent;
 - Rotiți maneta în poziția **0**;
 - Goliți și introduceți la loc țavița de colectare a picăturilor (A15) și recipientul pentru zaț (A11).

Operațiunea de decalcifiere este astfel încheiată.

Rețineți!

- Dacă ciclul de decalcifiere nu se finalizează în mod corect (de ex. din cauza întreruperii alimentării electrice), vă recomandăm să repetați ciclul;
- Este normal ca după efectuarea ciclului de decalcifiere, să există apă în recipientul pentru zaț (A11);
- Aparatul solicită o a treia clătire în cazul în care rezervorul de apă nu este umplut până la nivelul max: acest lucru pentru a garanta că există soluție de decalcifiere în circuitele interne ale aparatului.

18. PROGRAMAREA DURITĂȚII APEI









LED-ul  (B5) se aprinde după o anumită perioadă de funcționare predeterminată în funcție de duritatea apei.

Aparatul este setat din fabrică la nivelul 4 de duritate. Dacă doriți, este posibilă programarea aparatului în funcție de duritatea reală a apei din regiunea unde locuiți, efectuând astfel mai rar operațiunea de decalcifiere.





18.1 Măsurarea durității apei

- Scoateți din ambalaj testul din dotare (C1) „TOTAL HARDNESS TEST” anexat instrucțiunilor în limba engleză;

- Introduceți toată banda într-un pahar cu apă timp de aproximativ o secundă;
- Scoateți banda din apă și scuturați-o ușor. După circa un minut se formează 1, 2, 3 sau 4 pătrățele de culoare roșie, în funcție de duritatea apei, fiecare pătrățel corespunzând unei unități;

Bandă reactivă	Duritate apă	Programare aferentă
	scăzută	
	medie	
	ridicată	
	maximă	

18.2 Setarea durității apei

- Cu mașina oprită (standby) și întrerupătorul general apăsat (fig. 1);
- Tineți apăsată pictograma **2x** (B9) până la aprinderea pictogramelor pe panoul de control (B);
- Apăsăți pictograma  (B8);
- Selectați nivelul de duritate a apei apăsând din nou pictograma ;
- Apăsăți pictograma  **OK** (B15) pentru a confirma (sau  **ESC** (B14) pentru a ieși fără a face modificări). Indicatoarele luminoase se sting.

Acum aparatul este reprogramat în funcție de noua setare pentru duritatea apei.

19. FILTRU PENTRU DECALCIFIERE

Anumite modele sunt prevăzute cu filtru de decalcifiere (C4): dacă modelul achiziționat de dumneavoastră nu este dotat cu un astfel de filtru, vă recomandăm să îl cumpărați din centrele de asistență autorizate De'Longhi.



Pentru o utilizare corectă a filtrului, respectați instrucțiunile de mai jos.

19.1 Instalarea filtrului

- Scoateți filtrul (C4) din ambalaj. Indicatorul datelor diferă în funcție de filtrul din dotare (fig. 26);
- Deplasați indicatorul datelor până când vizualizați următoarele 2 luni de utilizare.

Rețineți

filtrul are o durată de două luni dacă aparatul este utilizat normal dacă, în schimb, aparatul rămâne fără să fie utilizat cu filtrul montat acesta are o durată de maxim 3 săptămâni.

3. Pentru a activa filtrul, lăsați să curgă apă prin orificiul acestuia conform indicațiilor din fig. 27 până când apa iese prin deschizăturile laterale timp de cel puțin un minut;
4. Scoateți rezervorul (A17) din aparat și umpleți-l cu apă;
5. Introduceți filtrul în rezervorul de apă și țineți-l scufundat timp de aproximativ zece secunde, înclinându-l și apăsându-l ușor pentru a permite ieșirea bulelor de aer (fig. 28).
6. Introduceți filtrul în locul aferent (A18) și apăsați-l până la capăt (fig. 29);
7. Închideți rezervorul cu capacul (A16 - fig. 30), apoi reintroduceți rezervorul în aparat;
8. Puneți sub dispozitivul de cappuccino/dispenserul de apă caldă (A20) un recipient (capacitate: min. 500ml).
9. Distribuți apă caldă rotind maneta abur/apă caldă  (A22) în poziție I.
10. Distribuți cel puțin 500 ml de apă, apoi rotiți maneta abur/apă caldă  în poziție 0.

În acest moment, filtrul este activat, iar aparatul poate fi utilizat.

19.2 Înlocuirea filtrului



După cele două luni (vezi indicator dată) sau în cazul în care aparatul nu este folosit timp de 3 săptămâni, trebuie să înlocuiți filtrul:









1. Scoateți rezervorul (A17) și filtrul uzat (C4);
2. Scoateți filtrul nou din ambalaj și procedați conform indicațiilor de la punctele 2 - 10 din paragraful de mai sus. Acum filtrul este activat și puteți folosi aparatul.











20. DATE TEHNICE





Tensiune:	220-240 V~ 50/60 Hz max. 10A
Putere absorbită:	1450W
Presiune:	1,5 MPa (15 bari)
Capacitate max. rezervor apă:	1,8 l
Dimensiuni LxAxI:	240x440x360 mm
Lungime cablu:	1150 mm
Greutate:	9,2 Kg
Capacitate max. recipient cafea boabe:	300 g

21. SEMNIFICAȚIA LEDURILOR

LED-URI AFIȘATE	CAUZA POSIBILĂ	SOLUȚIE
 LUMINEAZĂ INTERMITENT	Apa din rezervor (A17) nu este suficientă.	Umpleți rezervorul de apă și/sau introduceți-l corect, apăsând până când se aude că a fost fixat.
 FIXĂ	Rezervorul (A17) nu este introdus sau nu este introdus corect	Introduceți rezervorul corect, apăsând până când se aude că a fost fixat.
 LUMINEAZĂ INTERMITENT	Recipientul pentru zaț (A11) este plin.	Goliți recipientul pentru zaț, tăvița de colectare picături (A15), curățați-le, apoi introduceți-le la loc (fig. 16). Important: când se extrage tăvița de colectare a picăturilor este obligatoriu să goliți de fiecare dată și recipientul pentru zaț chiar dacă nu este plin. Dacă această operație nu este efectuată, este posibil ca atunci când veți prepara următoarele cafele, recipientul să se umple peste limita admisă, iar aparatul să se infunde.

 <p>FIXĂ</p>	<p>După curățare nu ați introdus recipientul pentru zaț (A11).</p>	<p>Scoateți tăvița de colectare picături (A15) și introduceți recipientul pentru zaț.</p>
 <p>FIXĂ</p>  <p>INTERMITENTĂ</p>	<p>Cafeaua boabe s-a terminat.</p> <p>Pâlnia pentru cafea pre-măcinată (A4) este înfundată.</p>	<p>Umpleți recipientul pentru cafea boabe (A3 - fig. 9).</p> <p>Goliți pâlnia cu ajutorul unei pensule așa cum a fost descris la par. 18.8 Curățarea pâlniei pentru cafea pre-măcinată.</p>
 <p>FIXĂ</p>  <p>LUMINEAZĂ INTERMITENT</p>	<p>A fost selectată funcția “pre-ground coffee (cafeaua pre-măcinată)”, dar nu a fost adăugată cafeaua măcinată în pâlnie (A4).</p> <p>Pâlnia pentru cafea pre-măcinată (A4) este înfundată.</p>	<p>Introduceți cafeaua măcinată în pâlnie (fig. 12) sau anulați funcția cafea măcinată.</p> <p>Goliți pâlnia cu ajutorul unei pensule așa cum a fost descris la par. 18.8 Curățarea pâlniei pentru cafea pre-măcinată.</p>
 <p>LUMINEAZĂ INTERMITENT</p>	<p>Vă reamintește faptul că trebuie să efectuați decalcifierea aparatului.</p>	<p>Trebuie să efectuați cât mai curând programul de decalcifiere descris în cap. 19. “Decalcifiere”.</p>
 <p>LUMINEAZĂ INTERMITENT</p>  <p>INTERMITENTĂ</p>	<p>Cafeaua este prea fin măcinată, iar din acest motiv cafeaua curge foarte lent sau nu curge deloc.</p> <p>Dacă este prezent filtrul de dedurizare a apei (C4), este posibil ca eliberarea unei bule de aer în interiorul circuitului să fi blocat distribuția.</p>	<p>Repetăți procesul de preparare a cafelei și rotiți butonul rotativ pentru reglarea gradului de măcinare (A5) (fig. 8) cu o treaptă spre numărul 7, în sens orar, în timp ce rășnița funcționează. Dacă după ce ați pregătit cel puțin 2 cafele prepararea este încă prea lentă, repetați corectarea prin intermediul butonului rotativ (vezi par. 15.1 Reglarea rășniței). Dacă problema persistă, asigurați-vă că rezervorul de apă (A17) este introdus până în capăt, rotiți maneta de distribuție apă caldă/abur (A22) în poz. I și distribuiți puțină apă până când fluxul este normal.</p> <p>Distribuiți o cantitate mică de apă rotind maneta de abur (A22) în poz. I până când fluxul este normal.</p>

 <p>LUMINEAZĂ INTERMITENT</p>	<p>Cafeaua este prea fin măcinată, iar din acest motiv cafeaua curge foarte lent sau nu curge complet.</p>	<p>Distribuți din nou cafea utilizând mai puțină cafea premăcinată sau de un alt tip. Dacă problema persistă, asigurați-vă că rezervorul de apă (A17) este introdus până în capăt, rotiți maneta de distribuție apă caldă/abur (A22) în poz. I și distribuți puțină apă până când fluxul este normal.</p>
 <p>LUMINEAZĂ INTERMITENT</p>	<p>Dacă este prezent filtrul de dedurizare a apei (C4), este posibil ca eliberarea unei bule de aer în interiorul circuitului să fi blocat distribuția.</p>	<p>Distribuți o cantitate mică de apă rotind maneta de abur (A22) în poz. I până când fluxul este normal.</p>
 <p>LUMINEAZĂ INTERMITENT</p>  <p>FIXE</p>	<p>A fost solicitată o cafea LONG cu cafea pre-măcinată</p>	<p>Introduceți în pălnie (A4) o măsură rasă de cafea pre-măcinată și apăsați  OK (B15) pentru a continua și finaliza operațiunea.</p>
 <p>FIXĂ</p>  <p>INTERMITENTĂ</p>	<p>A fost utilizată prea multă cafea.</p>	<p>Selectați un gust mai delicat apăsând  (B8) sau reduceți cantitatea de cafea pre-măcinată.</p>
 <p>INTERM. + INTERM.</p>  <p>LUMINEAZĂ INTERMITENT</p>	<p>Circuitul de apă este gol</p>	<p>Rotiți maneta de distribuție abur/apă caldă (A22) în poziția I până când dispenserul se oprește și apoi duceți maneta în poziția 0. Dacă alarma intervine pe durata distribuției de apă caldă sau abur, duceți maneta în poziția 0. Rotiți maneta de distribuție abur/apă caldă în poziția I până când dispenserul se oprește și apoi duceți maneta în poziția 0. Dacă problema persistă, asigurați-vă că rezervorul de apă (A17) este introdus până la capăt.</p>
 <p>FIXĂ</p>	<p>Interiorul aparatului este foarte murdar.</p>	<p>Curățați bine aparatul așa cum a fost descris în cap. 18. Curățare. Dacă după curățare, aparatul încă mai afișează mesajul, contactați un centru pentru asistență.</p>



 <p>LUMINEAZĂ INTERMITENT</p>	După curățare, infuzorul nu a fost pus la loc (A8).	Introduceți infuzorul urmând instrucțiunile din par. "18.9 Curățarea infuzorului."
 <p>LUMINEAZĂ INTERMITENT</p>	Indică faptul că este necesar să rotiți maneta abur/apă caldă (A22)	Rotiți maneta aburi/apă caldă.
 <p>LUMINEAZĂ INTERMITENT</p> 	Indică faptul că trebuie să efectuați decalcifierea aparatului.	Este necesar să efectuați cât mai curând programul de decalcifiere descris în cap. 19. "Decalcifiere".

22. PROBLEME ȘI SOLUȚII

În continuare sunt enumerate câteva posibile defecte.

Dacă problema nu poate fi rezolvată în modul descris, contactați serviciul de Asistență Tehnică.

PROBLEMA	CAUZA POSIBILĂ	SOLUȚIE
Cafeaua nu este caldă.	Ceștile nu au fost încălzite.	Încălziți ceștile limpezindu-le cu apă caldă (N.B: puteți folosi funcția apă caldă).
	Circuitele interne ale aparatului s-au răcit pentru că au trecut 2/3 minute de la ultima cafea făcută.	Înainte de a face cafea, încălziți circuitele interne cu o limpezire apăsând pictograma  (B15).
	Temperatura setată a cafelei este mică.	Setați din meniu o temperatură mai mare (vezi cap. "9. setați temperatura"). Rețineți! Modificarea temperaturii este mai eficientă în cazul băuturilor lungi.
Cafeaua nu este destul de tare sau are puțină cremă.	Cafeaua nu este măcinată suficient de fin.	Rotiți butonul rotativ pentru reglarea gradului de măcinare (A5) cu o treaptă spre numărul 1 în sens antiorar în timp ce râșnița funcționează (fig. 8). Modificați în mod treptat (treaptă cu treaptă) până când obțineți prepararea satisfăcătoare. Efectul poate fi observat doar după ce preparați 2 cafele (consultați par. 15.1 Reglarea râșniței).
	Cafeaua nu este corespunzătoare.	Folosiți cafea pentru aparate de cafea espresso.

Cafeaua curge prea încet sau în picături.	Cafeaua este măcinată prea fin.	Rotiți butonul rotativ pentru reglarea gradului de măcinare (A5) cu o treaptă spre numărul 8 în sens orar în timp ce rășnița funcționează (fig. 8). Modificați în mod treptat (treaptă cu treaptă) până când obțineți prepararea satisfăcătoare. Efectul poate fi observat doar după ce preparați 2 cafele (consultați par. 15.1 Reglarea rășniței).
Aparatul nu distribuie cafea	Aparatul detectează impuritățile din interior: LED-ul  (B1) luminează intermitent	Așteptați ca aparatul să fie din nou gata de utilizare și apoi selectați din nou băutura dorită. Dacă problema persistă, contactați Centrul de Asistență Autorizat.
Infuzorul (A8) nu poate fi scos	Aparatul nu a fost oprit în mod corect	Închideți aparatul apăsând tasta  (A23) (ref. cap. "7. Stingerea aparatului).
La finalizarea operațiunii de decalcifiere, aparatul solicită o a treia clătire	În timpul ciclurilor de limpezire, rezervorul nu a fost umplut până la nivelul MAX.	Procedați conform instrucțiunilor aparatului, golind mai întâi tăvița pentru picături pentru a evita vărsarea apei.
Laptele spumat are bule mari	Laptele nu este suficient de rece sau nu este degresat parțial.	Este de preferat să folosiți lapte degresat total, sau parțial degresat, cu o temperatură de circa 5°C (din frigider). Dacă totuși rezultatul obținut nu este cel dorit, schimbați marca laptelui.
Cafeaua nu este caldă.	Dispozitivul de capuccino (A22) și duza de aburi/apă caldă (A21) sunt murdare	Curățați conform instrucțiunilor din par. 16.1 Curățarea dispozitivului pentru capuccino după utilizare.
Se întrerupe fluxul de abur în timpul utilizării	Un dispozitiv de siguranță întrerupe distribuirea de abur	Așteptați câteva minute, apoi reactivați funcția abur.
Aparatul nu se aprinde	Ștecărul nu este introdus în priză.	Introduceți ștecherul în priză (fig. 1).
	Întrerupătorul general (A6) nu este pornit.	Apăsați întrerupătorul general (fig.1)
Cafeaua nu curge dintr-un vârf sau din ambele vârfuri ale distribuitorului.	Vârfurile distribuitorului de cafea (A19) sunt infundate.	Curățați conform instrucțiunilor din par. "18.7 Curățarea orificiilor duzei de cafea".

İÇİNDEKİLER

1. GİRİŞ	267
1.1 Parantez içindeki harfler	267
1.2 Sorunlar ve çözümleri.....	267
2. TANIMLAMA	267
2.1 Cihazın tanımlaması	267
2.2 Kontrol panelinin açıklaması	267
3. BAŞLANGIÇ İŞLEMLERİ	268
3.1 Cihazın ilk defa çalıştırılması	268
4. CİHAZ AÇILMASI	268
5. CİHAZIN KAPATILMASI	268
6. SU SERTLİĞİNİN AYARLANMASI	268
7. SICAKLIK AYARI	268
8. OTOMATİK KAPANMA	269
9. ENERJİ TASARRUFU	269
10. SESLİ UYARI	269
11. FABRİKA DEĞERLERİ (SIFIRLAMA)	270
12. RINSING (DURULAMA)	270
13. KAHVE HAZIRLANMASI	270
13.1 Kahve değirmeninin ayarlanması.....	270
13.2 Daha sıcak bir kahve için tavsiyeler	270
13.3 Çekirdek kahve kullanarak kahve hazırlama	270
13.4 Kahve tadının geçici olarak değiştirilmesi .	271
13.5 Çekilmiş kahve kullanarak kahve hazırlama	271
13.6 Tadın ve miktarın kişiselleştirilmesi	272
14. CAPPUCCINO HAZIRLANMASI	272
14.1 Kullanıldıktan sonra cappuccino hazırlayıcının temizlenmesi	273
15. SICAK SU DAĞITIMI	273
16. TEMİZLİK	273
16.1 Makinenin temizliği	273
16.2 Makinenin iç tesisatının temizlenmesi	273
16.3 Atık kahve kabının temizliği.....	273
16.4 Damlatma tepsisi ile yoğunlaşma sıvısı tepsisinin temizlenmesi	274
16.5 Makinenin içinin temizlenmesi	274
16.6 Su haznesinin temizliği	274
16.7 Kahve dağıtıcısı ağızlarının temizliği.....	274
16.8 Çekilmiş kahve doldurma hunisinin temizliği..	274
16.9 Demlik temizliği.....	274
17. KİREÇ ÇÖZME	275
18. SU SERTLİĞİNİN PROGRAMLANMASI	276
18.1 Su sertliğinin ölçümü	276
18.2 Su sertliğinin ayarlanması.....	276
19. YUMUŞATMA FİLTRESİ	276
19.1 Filtrenin takılması	276
19.2 Filtrenin değiştirilmesi	277
20. TEKNİK ÖZELLİKLER	277
21. İKAZ LAMBALARININ ANLAMI	277
22. SORUNLARIN GİDERİLMESİ	279

1. GİRİŞ

Otomatik kahve ve cappuccino makinesini seçtiğiniz için teşekkür ederiz.

Yeni cihazınız ile iyi eğlenceler dileriz. Bu kullanım talimatlarını okumak için birkaç dakikanızı ayırın. Bu şekilde, tehlikelere maruz kalınmasını veya makinenin bozulmasını engelleyebilirsiniz.

1.1 Parantez içindeki harfler

Parantez içindeki harfler, Cihazın tanımında verilen açıklamalara (s. 2-3) karşılık gelir.

1.2 Sorunlar ve çözümleri

Herhangi bir sorunla karşılaşırsanız, her şeyden önce "24. İkaz lambalarının anlamları" ve "25. Sorunların giderilmesi" bölümlerinde verilen uyarıları izleyerek çözmeye çalışın.

Bunların yetersiz kalması halinde veya daha fazla açıklama için ekli "Müşteri hizmetleri" belgesinde belirtilen numarayı arayarak müşteri hizmetlerine danışmanız tavsiye edilir.

Eğer bulunduğunuz ülke belgede listelenmiyorsa, garanti belgesinde belirtilen numarayı arayın. Onarım işlemleri için yalnızca De'Longhi Teknik Servisine başvurun. Adresleri, makine ile birlikte verilen garanti belgesinde bulabilirsiniz.

2. TANIMLAMA

2.1 Cihazın tanımlaması

(sayfa 3 - A)















- A1. Kahve çekirdeği hazne kapağı
- A2. Çekilmiş kahve hunisi kapağı
- A3. Kahve çekirdeği haznesi
- A4. Çekilmiş kahve doldurmak için huni
- A5. Çekim derecesi ayar düğmesi
- A6. Ana şalter
- A7. Demlik kapağı
- A8. Demlik
- A9. Elektrik kablosu
- A10. Damlatma tepsisi
- A11. Atık kahve kabı
- A12. Fincan yerleştirme tepsisi
- A13. Damla toplama haznesi su seviye göstergesi
- A14. Hazne ızgarası
- A15. Damlatma tepsisi
- A16. Su haznesi kapağı
- A17. Su haznesi
- A18. Su yumuşatma filtresi yuvası
- A19. Kahve dağıtıcısı (yüksekliği ayarlanabilir)
- A20. Cappuccino hazırlayıcı (çıkartılabilir)
- A21. Sıcak su ve buhar ağız (çıkartılabilir)
- A22. Buhar/sıcak su dağıtım düğmesi

- A23.  tuşu: makineyi açmak veya kapatmak için (hazırda bekleme)
- A24. Fincan tablası

2.2 Kontrol panelinin açıklaması

(sayfa 2 - B)

Bazı panel simgelerinin çift fonksiyonu vardır; bu durumda parantez içinde açıklaması belirtilir.

- B1.  ikaz lambası yanıp söner: cihaz ısınıyor
- B2.  ikaz lambası:
 - sabit yanar: Atık kabını takın (A11)
 - yanıp söner: Atık kabının boşaltılması gerekiyor
- B3.  ikaz lambası:
 - sabit yanar: Su haznesini (A17) takın
 - yanıp söner: Haznedeki su yetersiz
- B4.  ikaz lambası: genel bir alarmı bildirir (bkz. Bölüm "24. İkaz lambalarının anlamları")
- B5.  ikaz lambası:
 - sabit yanar: Kireç çözme işlemi uygulanıyor
 - yanıp söner: Kireç çözme işlemi yapılmalı
- B6.  : çekilmiş kahve fonksiyonu
- B7.  : kahve tadı
- B8.  : tat seçimi
- B9.  : 2 fincan "espresso" veya "espresso lungo" dağıtımı için
- B10.  : "Espresso" dağıtımı
- B11.  : "Espresso Lungo" dağıtımı
- B12.  : "Coffee" dağıtımı
- B13.  : "Long" dağıtımı
- B14.  **ESC**:
 - sabit yanar: Buhar fonksiyonunu etkinleştirmek için (Programlama işlemlerinde: Uygulanmakta olan programdan çıkmak için basın)
 - yanıp söner: Buhar/sıcak su düğmesinin (A22) çevrilmesi gerekir
- B15.  **OK**: durulama yapmak için.
(Programlama işlemlerinde: Programlamayı onaylamak için basın)

Aksesuarların tanımı

(sayfa 2 - C)

- C1. Su sertliği ölçme şeridi
- C2. Çekilmiş kahve dozaj ölçüğü
- C3. Kireç çözücü
- C4. Yumuşatma filtresi (yalnızca bazı modellerde)
- C5. Temizlik fırçası





3. BAŞLANGIÇ İŞLEMLERİ

3.1 Cihazın ilk defa çalıştırılması

Önemli Not:

- Makine, fabrikada kahve kullanılarak test edilmiştir bir sebepten değirmen içinde bir miktar kahve kalıntısı bulunması tamamen normaldir. Ancak makinenin yeni olduğu garanti edilir.
- Cihazın en kısa süre içerisinde "20. Su sertliğinin programlanması" bölümünde açıklanan şekilde kişiselleştirilmesi önerilir.

Verilen talimatları izleyerek devam edin:

1. Cihazı elektrik şebekesine bağlayın ve cihazın arkasında bulunan ana şaltere (A6) basın (Şek. 1).
2. Kontrol panelinde (B)  (B3) ikaz lambası yanıp söner: Su haznesini (A17 - Şek. 2) çıkarın, MAX çizgisine kadar (Şek. 3A) soğuk su ile doldurduktan sonra hazneyi yerine takın (Şek. 3B).
3. Kontrol panelinde  (B14- Şek. 5) simgesi yanıp söner.
4. Cappuccino hazırlayıcının (A20) altına kapasitesi en az 100 ml olan bir kap yerleştirin (Şek. 4).
5. Buhar/sıcak su dağıtım düğmesini "I" konumuna çevirin (Şek. 6) ve  OK (B15) simgesine basın: cihaz cappuccino hazırlayıcıdan su dağıtım yapar.
6. Dağıtım kendi kendine durduğunda, kontrol panelinde  simgesi yanıp söner buhar düğmesinin "O" konumuna getirilmesi gerektiğini bildirir.

Makine kapanır.

Makineyi yeniden kullanmak için  (A23 - Şek. 7) tuşuna basın.

Önemli Not:

- İlk kullanımda, makinenin tatmin edici bir sonuç vermeye başlamasından önce 4-5 kahve yapmak gereklidir.
- Daha da iyi bir kahve keyfi yaşamak ve makinenin daha iyi performans göstermesini sağlamak için, "21. Su yumuşatma filtresi" başlıklı bölümde yer alan talimatları izleyerek su yumuşatma filtresinin (C4) takılması tavsiye edilir. Sahip olduğunuz makinede filtre düzeneği yoksa, bunu De'Longhi Yetkili Teknik Servislerinden isteyebilirsiniz.

4. CİHAZ AÇILMASI



Önemli Not:

Cihazı çalıştırmadan evvel, cihazın arkasında yer alan ana şalterin (A6) basılı olduğundan emin olun (Şek. 1).

Cihaz her açıldığında, durduramayacağınız bir ön ısınma ve çalkalama işlemini otomatik olarak uygular. Cihaz, yalnızca bu evre tamamlandıktan sonra hazır konuma geçer.

Yanma tehlikesi!

Durulama sırasında kahve dağıtıcısı ağızlarından (A19) dışarı bir miktar sıcak su çıkar ve bu altındaki damlatma tepesinde (A15) toplanır. Su sıçramaları ile temas etmemeye dikkat edin.

- Cihazı açmak için  (A23) tuşuna basın (Şek. 7): Kontrol panelinde (B)  ikaz lambası (B1) yanıp söner, makinenin ısınmakta olduğunu bildirir.

Isınma sırasında makine durulama işlemi yapar; bu şekilde, hazneyi ısıtmanın yanı sıra, dahili kanallarda sıcak su dolaştırarak bu aksamında da ısınmasını sağlar.



Kontrol panelinde  ikaz lambası söndüğünde ve dağıtım simgeleri etkin hale geldiğinde cihaz gereken sıcaklığa ulaşmıştır.

5. CİHAZIN KAPATILMASI

Kahve hazırlama işlemi yapıldıysa, cihaz her kapatılışında otomatik bir durulama gerçekleştirir.

Yanma tehlikesi!

Durulama sırasında kahve dağıtıcısı ağızlarından (A19) dışarı bir miktar sıcak su çıkar. Su sıçramaları ile temas etmemeye dikkat edin.

- Cihazı kapatmak için  tuşuna (A23 - Şek. 7) basın.
- Kontrol panelinde  ikaz lambası (B1) yanıp söner: ayar yapılmışsa, cihaz durulama işlemi yapar, ardından kapanır (hazırda bekleme).

Önemli Not:

Cihazın uzun süreli olarak kullanılmayacak olması durumunda, cihazın elektrik şebekesi ile bağlantısını kesin:

- Cihazı önce  (Şek. 7) tuşuna basarak kapatın.
- Ana şalteri (A6) bırakın (Şek. 1).

Dikkat!

Cihaz açırken asla ana şaltere basmayın.



6. SU SERTLİĞİNİN AYARLANMASI

Su sertliğinin ayarlanmasıyla ilgili talimatlar için, "20. Su sertliğinin programlanması" bölümüne başvurun.



7. SICAKLIK AYARI

Kahve dağıtımının yapıldığı suyun sıcaklığını (düşük, orta, yüksek) değiştirmek isterseniz, aşağıdaki gibi ilerleyin:

1. Makine kapalı (hazırda bekleme) ancak ana şalter basılı haldeyken (Şek. 1) işlem yapın.

- Kontrol panelinde (B) ikaz lambaları yanana kadar **2x** (B9) simgesini basılı tutun.
-  (B10) simgesine basın.
-  simgesine yeniden basarak istediğiniz sıcaklığı seçin:

	düşük
	orta
	yüksek

- Onaylamak için  **OK** (B15) simgesine (veya değişiklik yapmadan çıkmak için  **ESC** (B14) simgesine) basın. İkaz lambaları söner.

Makine "hazırda bekleme" moduna döner ve böylece sıcaklık programlanmış olur.



Önemli Not:





Sıcaklık değişimi uzun içeceklerde daha etkilidir.

8. OTOMATİK KAPANMA



Cihazın, 15 veya 30 dakika veya 1, 2 veya 3 saat kullanılmadık-tan sonra kapanmasının sağlanması için bekleme süresinin de-ğiştirilmesi mümkündür.

Otomatik kapanmayı yeniden programlamak için aşağıdaki gibi ilerleyin:

- Makine kapalı (hazırda bekleme) ancak ana şalter basılı haldeyken (Şek. 1) işlem yapın.
- Kontrol panelinde (B) simgeler yanana kadar **2x** (B9) simgesini basılı tutun.
-  (B11) simgesine basın.
-  simgesine yeniden basarak istediğiniz zaman aralığı-nı seçin:

	15 dak
	30 dak
	1 saat
	2 saat







	3 saat
--	--------

- Onaylamak için  **OK** (B15) simgesine (veya de-ğişiklik yapmadan çıkmak için  **ESC** (B14) simgesine) basın. İkaz lambaları söner.

Otomatik kapanma zaman aralığı bu şekilde yeniden programlanmış olur.

9. ENERJİ TASARRUFU

Bu işlev aracılığıyla enerji tasarrufu modunu devreye sokmak veya devreden çıkartmak mümkündür. Makine fabrikada bu mod etkin olacak şekilde ayarlanmış, böylece yürürlükteki Avrupa standartları gereği en düşük enerji tüketimiyle açılması sağlanmıştır. Bu ayarı değiştirmek isterseniz, aşağıdaki gibi ilerleyin:

- Makine kapalı (hazırda bekleme) ancak ana şalter basılı haldeyken (Şek. 1) işlem yapın.
- Kontrol panelinde (B) simgeler yanana kadar **2x** (B9) simgesini basılı tutun.
-  (B13) simgesine basın.
-  simgesine yeniden basarak fonksiyonu etkinleştirin/etkinliğini kaldırın:
 -  fonksiyon etkin
 -  fonksiyon etkin değil
- Onaylamak için  **OK** (B15) simgesine (veya değişiklik yapmadan çıkmak için  **ESC** (B14) simgesine) basın.
- Menüden çıkmak için  **ESC** tuşuna basın. İkaz lambaları söner.



Tasarruf ayarı bu şekilde yeniden programlanmış olur.



Önemli Not:

- Enerji tasarrufu modunda makinenin ısınması gerektiğinden, ilk kahvenin dağıtımını yapması birkaç saniye alır.

10. SESLİ UYARI



Bu fonksiyonla sesli uyarı etkinleştirilebilir veya devre dışı bırakılabilir. Aşağıdaki gibi ilerleyin:

- Makine kapalı (hazırda bekleme) ancak ana şalter basılı haldeyken (Şek. 1) işlem yapın.
- Kontrol panelinde (B) ikaz lambaları yanana kadar **2x** (B9) simgesini basılı tutun.
- Bu fonksiyonu etkinleştirmek/etkinliğini kaldırmak için **2x** simgesine basın:
 -  fonksiyon etkin
 -  fonksiyon etkin değil

4. Onaylamak için  **OK** (B15) simgesine (veya deęişliklik yapmadan çıkmak için  **ESC** (B14) simgesine) basın. İkaz lambaları söner.
- Sesli uyarı bu şekilde yeniden programlanır.

11. FABRİKA DEęERLERİ (SIFIRLAMA)

Bu fonksiyonu kullanarak tüm ayarları sıfırlayabilirsiniz (sıcaklık, otomatik kapanma, su sertlięi, enerji tasarrufu ve tüm miktar programları fabrika deęerlerine döner).

1. Makine kapalı (hazırda bekleme) ancak ana şalter basılı haldeyken (Şek. 1) işlem yapın.
2. Kontrol panelinde (B) ikaz lambaları yanana kadar **2x** (B9) simgesini basılı tutun.
3.  (B12) simgesine basın: kontrol panelindeki çekirdekler (B7) yanıp sönmeye başlar.
4. Fabrika deęerlerine döndürmek için  **OK** (B15) simgesine (veya deęişliklik yapmadan çıkmak için  **ESC** (B14) simgesine) basın. İkaz lambaları söner.

Ayarlar ve içecek miktarları bu şekilde fabrika deęerlerine döndürülür.



12. RINSING (DURULAMA)

Bu fonksiyonla, makinenin dahili devresini temizleyecek ve ısıtacak şekilde kahve dağıtıcısından (A19) sıcak su çıkması sağlanabilir.

Kahve dağıtıcısı ile sıcak su dağıtıcısının altına kapasitesi en az 100 ml olan bir kap yerleştirin.

 **Dikkat! Yanma tehlikesi.**

Makineyi sıcak su dağıtımını yapılırken gözetimsiz bırakmayın.

- 1) Bu fonksiyonu etkinleştirmek için  **OK** (B15) simgesine basın.
- 2) Birkaç saniye sonra kahve dağıtıcısından sıcak su çıkar ve makinenin dahili devresini temizleyip ısıtır.
- 3) Bu fonksiyonu manuel olarak durdurmak için,  **OK** simgesine yeniden basın.

 **Önemli Not!**

- 3-4 günden uzun süre kullanmadıktan sonra makineyi yeniden açtığınızda kullanmaya başlamadan önce 2/3 durulama işlemi yapmanız şiddetle tavsiye edilir.
- Bu fonksiyonu uyguladıktan sonra atık kahve kabında (A11) su kalması normaldir.

13. KAHVE HAZIRLANMASI

13.1 Kahve deęirmeninin ayarlanması

Fabrikada doęru kahve dağıtımına göre önceden ayarlanmış olduğundan kahve deęirmeninin en azından ilk başta ayarlanması gerekmez.

Bununla beraber ilk kahveler yapıldıktan sonra, çıkan kahve sulu ve az köpüklü veya çok yavaş geliyorsa (damla damla), çekim derecesinin ayar düğmesi (A5) (Şek. 8) ile bir düzeltme yapılması gerekir.

 **Önemli Not:**

Ayar düğmesi yalnızca kahve deęirmeni çalışırken çevrilmelidir.

Eđer kahve çok yavaş çıkıyor veya hiç çıkmıyor ise, 7 sayısına doęru bir kademe çevirin.

Daha tok ve güzel köpüklü kahve elde etmek için 1 sayısına doęru saat yönünü tersinde bir kademe çevirin (her seferinde en fazla bir kademe çevirin, aksi halde kahve damla damla gelebilir).

Bu düzeltmenin etkisi, yalnızca en az 2 sonraki kahve dağıtımından sonra görülür. Bu ayar sonunda istediğiniz sonucu elde edemezseniz, aynı ayar işlemini bir kademe daha döndürerek tekrarlayın.

13.2 Daha sıcak bir kahve için tavsiyeler

Daha sıcak bir kahve elde etmek için aşağıdakilerin yapılması tavsiye edilir:







-  **OK** (B15) tuşuna basarak durulama yapın.
- Sıcak su fonksiyonunu kullanarak fincanları sıcak suyla ısıtın ("17. Sıcak su dağıtımını" bölümüne bakın).
- Kahve sıcaklığını arttırın (bkz. Bölüm "8. Su sertliğinin ayarlanması").

13.3 Çekirdek kahve kullanarak kahve hazırlama

 **Dikkat!**



Kavrulmamış, karamelize ve şekerli kahve çekirdekleri kullanmayın; bunlar kahve deęirmeni üzerine yapışıp kullanılmaz hale getirebilirler.

1. Kahve çekirdeklerini özel hazneye (A3) (Şek. 9) koyun.
2. Kahve dağıtıcısını (A19) altına yerleştirin:
 - 1 kahve istiyorsanız, 1 fincan (Şek. 10).
 - 2 kahve istiyorsanız, 2 fincan.
3. Kahve dağıtıcısını aşağı çekerek fincanlara yaklaştırın: böylece daha iyi köpük elde edebilirsiniz (Şek. 11).
4. İsteddiğiniz kahveyi seçin:



Tarif	Miktar	Programlanabilen miktar	Önceden tanımlı tat
 Espresso (B10)	≈ 40 ml	≈20 ila ≈ 80ml arası	●●●●●
 Espresso Lungo (B11)	≈ 120 ml	≈80ila≈180c arası	●●●●●
 Kahve (B12)	≈ 180 ml	≈100 ila ≈240cc arası	●●●●●
 Long (B13)	≈ 160 ml	≈115 ila ≈250cc arası	●●●●●
2x (B9) +  Espresso (B10)	≈ 40 ml x 2 fincan	--	●●●●●
2x (B9) +  Espresso Lungo (B11)	≈ 120 ml x 2 fincan	--	●●●●●

5. Hazırlama işlemi başlar ve kontrol panelinde (B) seçili simgeyle ilgili ikaz lambası yanık halde kalır.

Önemli Not:

- Aynı anda 2 fincan "espresso" veya "espresso lungo" hazırlamak için:
 - "2X" simgesine (B9) basın: seçilebilen içeceklerle ilgili simgeler yanar ve "2X" simgesi yanıp söner.  veya  tuşuna basın: hazırlama işlemi başlar.

Alternatif olarak aşağıdaki gibi ilerleyin:

-  veya  tuşuna basın: hazırlama işlemi başlar ve "2X" simgesi birkaç saniyelikliğine yanar. Yanıp sönmek "2X" simgesine basın.
- Makine kahve yaparken, dağıtım simgesine yeniden basarak dağıtımı dilediğiniz zaman durdurabilirsiniz.
- Dağıtım tamamlandığında, fincandaki kahve miktarını arttırmak isterseniz, kahve dağıtım simgelerinden (B10 - B13) birini (3 saniye kadar) basılı tutmanız yeterlidir.







Hazırlama işlemi bittiğinde, cihaz yeni bir kullanım için hazırdir.

Önemli Not:

- Anlamı "24. İkaz lambalarının anlamı" başlıklı bölümde açıklanan bazı ikaz lambaları kullanım sırasında kontrol panelinde (B) yanabilir.
- Daha sıcak bir kahve elde etmek için, "15.2 Daha sıcak bir kahve için tavsiyeler" bölümüne başvurun.
- Kahve dışarı damla damla, az köpüklü sulu veya soğuk şekilde çıkıyorsa, "25. Sorunların giderilmesi" bölümünde verilen tavsiyeleri okuyun.
- Kendi damak zevkinize göre içecekleri kişiselleştirmek için, "15.6 Tat ve miktarın kişiselleştirilmesi" paragrafına başvurun.

13.4 Kahve tadının geçici olarak değiştirilmesi

Kahve tadını geçici olarak değiştirmek için,  (B8) tuşuna basın:

	X-LIGHT (EKS.-HAFİF)
	LIGHT (HAFİF)
	MEDIUM (NORMAL)
	STRONG (SERT)
	X-STRONG (EKS.-SERT)
	(bkz. "15.5 Çekilmiş kahve kullanarak kahve hazırlanması")

Önemli Not:

- Tat değişikliği hafızaya alınmaz ve bir sonraki otomatik dağıtımda cihaz önceden tanımlı değeri seçer.
- Dağıtım işlemi geçici tat kişiselleştirmesinden birkaç saniye sonra yapılmazsa, son ayar önceden tanımlı değere döner.

13.5 Çekilmiş kahve kullanarak kahve hazırlama

Dikkat!

- Makinenin içine dâğılıp kirlenmesini önlemek için, kapalı makineye kesinlikle çekilmiş kahve koymayın. Bu durumda makine hasar görebilir.
- Kesinlikle 1 silme ölçekten (C2) fazla koymayın, aksi halde makinenin içi kirlenebilir veya huni (A4) tıkanabilir.



Önemli Not:

Çekilmiş kahve kullanıyorsanız, her seferinde tek bir kahve hazırlayabilirsiniz.



1. ikaz lambası (yanana kadar (B8) simgesine üst üste basın.
2. Huninin tıkalı olmadığından emin olup, ardından silme bir ölçek çekilmiş kahve koyun (Şek. 12).
3. Kahve dağıtıcısını (A19) (Şek. 10) altına bir fincan yerleştirin.
4. İsteddiğiniz kahveyi seçin:

Tarif	Miktar
Espresso (B10)	≈ 40 ml
Espresso Lungo (B11)	≈ 120 ml
Kahve (B12)	≈ 180 ml
Long (B13)	≈ 160 ml

5. Hazırlama işlemi başlar ve kontrol panelinde (B) seçili simgeyle ilgili ikaz lambası yanık halde kalır.



Dikkat! LONG kahve hazırlarken

Hazırlama işleminin yarısında yanıp söner: **yeni silme bir ölçek çekilmiş kahve koyun ve** OK (B15) öğesine basın.



Önemli Not:

“Enerji Tasarrufu” modunun etkin olması halinde, ilk kahvenin hazırlanması birkaç saniye sürebilir.

13.6 Tadın ve miktarın kişiselleştirilmesi

Makine, standart tat ve miktarda kahve dağıtımı yapmak üzere fabrikada ayarlanmıştır (“15.3 Çekirdek kahve kullanarak kahve hazırlanması” başlıklı paragraftaki tabloya bakın).

Kahveyi kişiselleştirmek için, aşağıdaki gibi ilerleyin:

1. Kahve dağıtıcısının ağızlarının (A19) altına yeterli büyüklükte bir fincan veya bardak yerleştirin.
2. İsteddiğiniz tadı seçene kadar (B8) öğesine basın (“15.4 Kahve tadının geçici olarak değiştirilmesi” başlıklı paragrafa bakın).
3. Kişiselleştirilecek kahveyle ilgili simgeyi basılı tutun: bu simge yanıp söner ve 4 kez tüm alarm ikaz lambaları yanıp söner.

4. Simgeyi bırakın: Simge yanıp söner ve makine kahve dağıtımına başlar.
 5. Fincandaki kahve istediğiniz seviyeye ulaştığında, aynı kahve simgesine yeniden basın.
- Bu noktada kahve tadı ile fincandaki kahve miktarı yeni ayarlara göre programlanmış olur.

14. CAPPUCCİNO HAZIRLANMASI



Yanma Tehlikesi!

Bu hazırlama işlemleri sırasında buhar çıkar: yanmamaya dikkat edin.

1. Bir cappuccino için büyük bir fincanda kahve hazırlayın.
2. Tercihen yanmamak için kulplu bir kabı hazırlamak istediğiniz her cappuccino için her yaklaşık 100 gram sütle doldurun. Kap boyutunu seçerken, hacminin 2 veya 3 katına çıkacağına hesaba katın.



Önemli Not:

Daha yoğun ve zengin bir köpük elde etmek için, buzdolabından çıkmış (yaklaşık 5° C) sıcaklıkta tam veya yarım yağlı süt kullanın. Süt köpüğünün çok az olmasını veya iri baloncuklar oluşmasını önlemek için “16.1 Kullandıktan sonra cappuccino hazırlayıcının temizlenmesi” başlıklı paragrafta açıklandığı gibi cappuccino hazırlayıcıyı daima temizleyin.

3. Her boyuttaki kapları kullanabilmek için cappuccino hazırlayıcı (A20) hafifçe dışarı doğru çevirebilirsiniz.
4. Siyah renkli bileziği asla daldırmamaya dikkat ederek cappuccino hazırlayıcıyı süt kabının içine daldırın.



Dikkat!

Cappuccino hazırlayıcıyı dönmeye zorlamayın (Şek. 13): kırılabilir!

5. (B14) simgesine basın; (B1) ikaz lambası yanıp sönerek cihazın ısınmakta olduğunu bildirir.
6. Cihaz gereken sıcaklığa ulaştığında ikaz lambası söner ve simgesi yanıp sönmeye başlar.
7. Ardından buhar/sıcak su düğmesini (A22) I konumuna döndürün. Birkaç saniye sonra cappuccino hazırlayıcıdan süte kremalı özelliği kazandıran ve hacmini arttıran buhar çıkar. Daha kremalı bir köpük elde etmek için, kabı yavaş hareketlerle aşağıdan yukarıya doğru döndürerek hareket ettirin.
8. İsteddiğiniz köpüğü elde ettiğinizde, düğmeyi 0 konumuna çevirerek buhar dağıtımını kesin.

Yanma Tehlikesi!

Kaynar süt baloncuklarının neden olabileceği yanıkları önlemek için, buhar dağıtımını köpüklü süt içeren kabı çıkartmadan durdurun.

9. Süt kremasını daha önce hazırladığımız kahveye ekleyin. Cappuccino hazırdır: arzuya göre şeker ekleyin ve isterseniz, köpüğün üzerine bir miktar toz kakao serpştirin.

Önemli Not!

“Enerji tasarrufu” modunun etkin olması halinde, buhar dağıtımının başlaması birkaç saniye alabilir..

14.1 Kullanıldıktan sonra cappuccino hazırlayıcının temizlenmesi

Süt artıklarının birikmesini veya tıkanmasını önlemek için cappuccino hazırlayıcıyı (A20) her kullanımdan sonra temizleyin.

Yanma Tehlikesi!

Temizlik sırasında cappuccino hazırlayıcıdan dışarı bir miktar sıcak su çıkar. Su sıçramaları ile temas etmemeye dikkat edin.

1. Buhar / sıcak su düğmesini (A22) I konumuna çevirerek bir miktar su akıtın. Ardından düğmeyi şu konuma geri çevirerek dağıtımı kesin: 0.
2. Cappuccino hazırlayıcının soğuması için birkaç dakika bekleyin: cappuccino hazırlayıcıyı çıkarmak için saat yönünü tersine çevirip, aşağı doğru çekin (Şek. 14).
3. Ağız aşağı doğru çıkarın (A21 - Şek. 15).
4. Şek. 16’da okla gösterilen deliklerin tıkalı olmadığından emin olun. Gerekirse, bir iğne yardımıyla temizleyin.
5. Ağız yerine takıp, yukarı doğru itip, saat yönünde yerine oturana kadar çevirerek cappuccino hazırlayıcıyı ağıza takın.

15. SICAK SU DAĞITIMI

Dikkat! Yanma tehlikesi.

Makineyi sıcak su dağıtımı yapılırken gözetimsiz bırakmayın. Cappuccino hazırlayıcı borusu (A20) dağıtım sırasında ısınır.

1. Cappuccino hazırlayıcının (A20) altına (sıçramaları önlemek için mümkün olduğunca yakına) bir kap yerleştirin.
2. Buhar/sıcak su düğmesini (A22) I konumuna döndürün.
3. Sıcak su dağıtımını manuel olarak durdurmak için, buhar/sıcak su düğmesini 0 konumuna çevirin.

Önemli Not!

“Enerji Tasarrufu” modunun etkin olması halinde, sıcak su ve buhar dağıtımının başlaması birkaç saniye alabilir..

16. TEMİZLİK

16.1 Makinenin temizliği

Makinenin aşağıdaki kısımları periyodik olarak temizlenmelidir:

- Makinenin içindeki tesisat,
- Atık kahve kabı (A11),
- Damlatma tepsisi (A15) ve yoğuşma sıvısı tepsisi (A10),
- Su haznesi (A17),
- Kahve dağıtıcısının ağızları (A19),
- Cappuccino hazırlayıcı (A20- “16.1 Kullanıldıktan sonra cappuccino hazırlayıcının temizlenmesi”),
- Çekilmiş kahve doldurmak için huni (A4),
- Servis kapağı (A8) açıldıktan sonra erişilen demlik (A7),
- Kontrol paneli (B).

Dikkat!

- Makinenin temizliği için çözücü maddeler ve toz deterjanlar veya alkol kullanmayın. Süper otomatik De’Longhi ile makinenin temizliği için kimyasal katkı maddeleri kullanmanız gerekmez.
- Tepsi izgarası (A14) hariç cihazın hiç bir aksamı bulaşık makinesinde yıkanamaz.
- Metal ve plastik yüzeyleri çizebileceklerinden, kireç oluşumlarını ve kahve birikimlerini temizlemek için metal objeler kullanmayın.

16.2 Makinenin iç tesisatının temizlenmesi

3/4 günden uzun süre cihazı kullanmadığınızda, yeniden kullanmaya başlamadan önce cihazı açmanız ve aşağıdaki dağıtımları yapmanız tavsiye edilir:

-  (B15) tuşuna basarak 2/3 durulama.
- Birkaç saniye sıcak su dağıtımını (“17. Sıcak su dağıtımı” bölümü”).

Önemli Not:

Bu temizliği uyguladıktan sonra atık kahve kabında (A11) su kalması normaldir.

16.3 Atık kahve kabının temizliği

 (B2) ikaz lambası yanıp söndüğünde, atık kabının (A11) boşaltılması ve temizlenmesi gerekir. Atık kabı temizlenmediği sürece, makine kahve yapamaz. İlk yapılan hazırlama işleminin ardından 72 saat geçmişse, cihaz dolu olmasa bile kabın boşaltılmasını zorunlu tutar (72 saat hesabının düzgün yapılabilmesi için, makinenin ana şalterden - A6 - kesinlikle kapatılmaması gerekir).

Dikkat! Yanma tehlikesi

Art arda birden fazla cappuccino yapıldığında, metal fincan ısıtma tablası (A12) çok ısınır. Dokunmadan önce soğumasını bekleyin ve sadece ön tarafından tutun.

Temizliđi gerekleřtirmek iin (alıřan makinede):

- Damlatma tepsisini (A15) (řek. 17) ıkarın, bořaltın ve temizleyin.
- Atık kabını (A11) bořaltın ve dibinde birikebilecek tm artıkların temizlenmesine dikkat ederek zenle yıkayın.
- Yođuřma sıvısı-damlatma tepsisini (A10) (kırmızı renkli) kontrol edin ve doluyrsa bořaltın.

16.4 Damlatma tepsisi ile yođuřma sıvısı tepsisinin temizlenmesi



Dikkat!

Damlatma tepsisinde (A15) iindeki su seviyesini gsteren, (kırmızı renkli) bir yzer gsterge (A13) mevcuttur (řek. 18). Bu gsterge fincan yerleřtirme tepsisinden (A12) ıkıntı yapmaya bařlamadan nce tepsiyi bořaltmak ve temizlemek gereklidir; aksi halde su kenarlardan tařarak makineye, yerleřtirme katına ve etrafındaki blgeye zarar verebilir.

Damlatma tepsisini ıkarmak iin:

1. Damlatma tepsisini ve atık kahve kabını (A11) ıkartın (řek. 17).
2. Fincan yerleřtirme tablasını (A12), teps iğzarasını (A14) ıkarıp, ardından damlatma tepsisini ve atık kahve kabını bořaltıp, tm bileřenleri yıkayın.
3. Kırmızı renkli yođuřma sıvısı-damlatma tepsisini (A10) kontrol edin ve doluyrsa bořaltın.
4. İğgara ve atık kahve kabı ile birlikte damlatma tepsisini geri yerine takın.



Dikkat!

Damlatma tepsisi ıkarıldıđında, tamamen dolu olmasa dahi atık kahve kabının daima temizlenmesi zorunludur.

Eđer bu iřlem yapılmazsa, sonraki kahve yapma iřlemlerinde atık kahve kabı ngrlen sreden nce dolar ve makine tıkanır.

16.5 Makinenin iinin temizlenmesi



Elektrik arpma tehlikesi!

İ blmlerin temizlik iřleminden nce makinenin kapatılması ("7. Cihazın kapatılması" blmne bakın) ve elektrik řebekesiyle olan bađlantısının kesilmesi gerekir. Makineyi asla suya daldırmayın.

1. Makinenin ierisinde (damlatma tepsisi ıkartılarak eriřilebilir) (A15) herhangi bir kir kalmadıđını periyodik olarak (yaklařık ayda bir) kontrol edin. Gerekirse, kahve birikintilerini bir fira ve sngerle temizleyin.
2. Artıkları bir elektrik sprgesi ile ekin (řek. 19).

16.6 Su haznesinin temizliđi

1. Su haznesini (A17) nemli ve biraz deterjanlı bir bez ile periyodik olarak (yaklařık ayda bir) veya (varsa) yumuřatma filtresi (C4) deđiřtike temizleyin.
2. Filtreyi (C4) (varsa) ıkartın ve musluđun altında su ile temizleyin.
3. Filtreyi (varsa) yuvasına takın, hazneyi sođuk suyla doldurup, yuvasına oturtun.
4. (Yalnızca su yumuřatma filtresi olan modellerde) 100ml su dađıtımı yapın.

16.7 Kahve dađıtıcısı ađızlarının temizliđi

1. Kahve dađıtıcısı ađızlarını (A19) bir snger veya bez kullanarak periyodik olarak temizleyin (řek. 20A).
2. Kahve dađıtım ularının tıklalı olmadıđından emin olun. Gerekirse, kahve birikintilerini krdanla temizleyin (řek. 20B).

16.8 ekilmiş kahve doldurma hunisinin temizliđi

ekilmiş kahve doldurma hunisinin (A4) tıklalı olmadıđını periyodik olarak (ayda yaklařık bir kez) kontrol edin. Gerekirse, kahve birikintilerini bir firayla temizleyin.

16.9 Demlik temizliđi

Demlik (A8) ayda en az bir kez temizlenmelidir.



Dikkat!

Demlik makine alıřırken ıkartılamaz.

1. Makinenin dođru řekilde kapatıldıđından emin olun ("7. Cihazın kapatılması" blmne bakın).
2. Su haznesini (A17) ıkarın.
3. Sađ yanda yer alan demlik kapađını (A7) aın (řek. 21).
4. Renkli iki tespit kancasını ařađı dođru bastırın ve aynı anda demliđi dıřarı dođru ekin (řek. 22).
5. Demliđi yaklařık 5 dakika suya batırın ve sonra musluk altında durulayın.



Dikkat!

YALNIZCA SU İLE DURULAYIN

Deterjan kullanmayın – Bulařık makinesine koymayın

Deterjan zarar verebileceđinden, demliđi deterjan kullanmadan temizleyin.

6. Bir fira yardımıyla olası kahve kalıntılarını demlik gznden grlen filtre zemininden temizleyin.
7. Temizledikten sonra demliđi desteđine geirerek yerine oturtun ve PUSH (İTİN) yazısı zerine bastırarak tıklama sesini duyacak řekilde sabitleyip yerleřtirin.



nemli Not:



Demliđi yerleřtirmek zor olursa (yerleřtirmeden nce), iki kol zerine basarak dođru ebada getirin (řek. 23).

8. Demlik takıldığında, renkli iki düğmenin dışarıya doğru attıklarından emin olun.
9. Demlik kapağını kapatın.
10. Su haznesini geri yerine takın.

17. KİREÇ ÇÖZME

Kontrol panelinde (B)  ikaz lambası (B5) yanıp sönmeye başladığında ve yalnızca  OK (B15) ile  ESC (B14) simgeleri yanık kaldığında makinede kireç çözme işlemi yapın.

Kireç çözme işlemi hemen yapmak istiyorsanız,  OK tuşuna basın ve 4. maddeden itibaren işlemleri izleyin.

Kireç çözme işlemi başka bir zamana ertelemek için,  ESC tuşuna basın: ekranda  ikaz lambası yanıp sönmeye başlayarak kireç çözme işleminin yapılması gerektiğini hatırlatır.

Dikkat!

- Kullanmadan önce kireç çözücünün etiketini ve ambalajında verilen kullanma talimatlarını okuyun.
- Yalnız De'Longhi kireç çözücü kullanılması tavsiye edilir. Uygun olmayan kireç çözücülerin kullanılması, düzenli şekilde yapılmayan kireç çözme işlemleri gibi, üreticinin garantisi altına girmeye kusurların doğmasına neden olabilir.













Makinede kireç çözme işlemi yapmak isterseniz, aşağıdaki gibi ilerleyin:

1.
- 2. Damlatma tepsisini (A15), atık kabını (A11) boşaltın ve hepsini makineye geri takın.
- 3.

Dikkat! Yanma tehlikesi

Cappuccino hazırlayıcı ile kahve dağıtıcısından asit içeren sıcak su çıkar. Bu nedenle bu çözeltiyle temas etmemeye dikkat edin.

7. Kireç çözücü çözeltinin konulduğunu onaylamak için  OK simgesine basın: kireç çözme programı başlar.

8. Birkaç dakika sonra  ESC (B14) simgesi yanıp sönmeye başlar. Buhar/sıcak su düğmesini  A22) I konumuna döndürmeniz gerektiğini bildirir.
9. Düğme I konumuna döndürüldüğünde, kireç çözme programı başlar ve kireç çözücü çözelti cappuccino hazırlayıcıdan çıkarak, makinenin içindeki kireç artıklarını gidermek için aralıklı bir dizi durulama işlemi kendi kendine yapar. Yaklaşık 35 dakika sonra cihaz kireç çözme işlemi durdurur ve  (B3) ikaz lambası yanıp söner.
10. Cihaz artık taze suyla yeni bir durulama işlemi yapmaya hazırdır. Kireç çözücü çözeltisini toplamakta kullandığınız kabı boşaltın ve su haznesini çıkarıp boşaltın, musluğun altında çalkalayın MAX seviyesine kadar soğuk su ile doldurun. Ardından su haznesini makineye yerleştirin.
11. Kireç çözücü çözeltiyi toplamakta kullandığınız kabı boş halde kahve dağıtıcısının ve cappuccino hazırlayıcının altına yerleştirin (Şek. 25).
12.  OK simgesine basın:  ESC yanıp sönmeye başlar. Buhar/sıcak su düğmesini  O konumuna döndürmeniz gerektiğini bildirir.
13. Durulama işlemi başlatmak için sıcak su/buhar düğmesini  O konumuna çevirin. Sıcak su, kahve dağıtıcısından çıkar.
14. Önceden ayarlanan süre dolduğunda,  ESC yanıp sönmeye başlar. Düğmeyi I konumuna çevirin: dağıtım cappuccino hazırlayıcıdan devam eder. Haznedeki su bittiğinde,  ikaz lambası (B3) yanar.
15. Cihaz artık taze suyla ikinci bir durulama işlemi yapmaya hazırdır. Durulama suyunu toplamakta kullandığınız kabı boşaltın ve su haznesini çıkarıp boşaltın, musluğun altında çalkalayın MAX seviyesine kadar soğuk su ile doldurun, daha önce çıkarılmışsa, su yumuşatma filtresini takıp, su haznesini makineye yerleştirin.
16. Durulama suyunu toplamakta kullandığınız kabı boş halde cappuccino hazırlayıcının altına yerleştirin.
17.  OK simgesine basın: Cihaz yalnızca cappuccino hazırlayıcıdan durulama yapmaya devam eder.
18. Haznedeki su bittiğinde,  ikaz lambası yanıp söner.
19. Durulama suyunu toplamakta kullandığınız kabı boşaltın, su haznesini çıkarıp, MAX seviyesine kadar taze suyla doldurduktan sonra makineye geri takın:  ESC simgesi yanıp söner.
20. Düğmeyi O konumuna çevirin.
21. Damlatma tepsisini (A15) ve atık kahve kabını (A11) boşaltın ve yerine takın.

Kireç çözme işlemi böylece tamamlanmıştır.

i **Önemli Not!**

- Kireç çözme işlemi doğru şekilde sona ermezse (örneğin, elektrik kesilmesi nedeniyle), çevrimin yeniden başlatılması tavsiye edilir.
- Kireç çözme işlemi uygulandıktan sonra atık kahve kabında (A11) su kalması normaldir.
- Su haznesi MAX seviyesine kadar doldurulmadığında cihaz üçüncü bir durulama yapılmasını ister: bu işlem, cihazın iç tesisatında kireç çözücü çözelti kalmamasını garanti etmek içindir.









18. SU SERTLİĞİNİN PROGRAMLANMASI

Su sertliğine bağlı önceden belirlenmiş bir çalışma süresinden sonra  (B5) ikaz lambası yanar.

Makine, fabrikada 4 sertlik derecesi üzerine ayarlanmıştır. İstenmesi halinde makinenin bölgesel farklılıklar gösteren kullanım suyunun gerçek sertliğine göre ayarlanabilir, böylece kireç çözme işlemi daha seyrek yapılabilir.



18.1 Su sertliğinin ölçümü

1. Bu kitapçık ekinde yer alan "TOTAL HARDNESS TEST" su sertliği ölçme şeridini (C1) ambalajından çıkartın.
2. Şeridi yaklaşık bir saniye bir bardak su içine daldırın.
3. Şeridi sudan çıkartın ve hafifçe silkeleyin. Yaklaşık bir dakika sonra 1, 2, 3 veya 4 kırmızı kutucuk oluşur, her kutucuk suyun sertlik derecesine göre 1 dereceye karşılık gelir.

Su sertliği ölçme şeridi	Su sertliği	İlgili program
	düşük	
	orta	
	yüksek	
	en yüksek	

18.2 Su sertliğinin ayarlanması

1. Makine kapalı (hazırda bekleme) ancak ana şalter basılı haldeyken (Şek. 1) işlem yapın.
2. Kontrol panelinde (B) simgeler yanana kadar **2x** (B9) simgesini basılı tutun.
3.  (B8) simgesine basın.

4.  simgesine yeniden basarak su sertliği seviyesini seçin:
 5. Onaylamak için  **OK** (B15) simgesine (veya değişiklik yapmadan çıkmak için  **ESC** (B14) simgesine) basın. İkaz lambaları söner.
- Bu noktada makine su sertliğinin yeni ayarına göre yeniden programlanır.

19. YUMUŞATMA FİLTRESİ

Bazı modellere su yumuşatma filtresi (C4) bulunur: sahip olduğunuz modelde bu filtre yoksa, De'Longhi yetkili servis merkezinden tedarik edebilirsiniz.



Filtrenin doğru kullanımı için aşağıdaki talimatlara uygun hareket edin.

19.1 Filtrenin takılması

1. Filtreyi (C4) paketinden çıkarın. Tarih diskini, ürünle birlikte gelen filtreye göre değişiklik gösterir (Şek. 26).
2. Tarih diskini önümüzdeki 2 aylık kullanım ayları görüntülene kadar döndürün.

i **Önemli Not**

Makine normal şekilde kullanılırsa filtre ömrü iki aydır, ancak makine filtre takılı halde kullanılmadan kaldıysa filtrenin ömrü en fazla 3 haftadır.

3. Filtreyi etkin kılmak için, filtre deliğine Şek. 27'de gösterildiği gibi musluk suyu akıtarak, suyun bir dakikadan fazla süre boyunca yandaki açıklıklardan dışarı çıkmasını sağlayın.
4. Makinenin haznesini (A17) çıkartın ve su doldurun.
5. Filtreyi su haznesine takın ve yaklaşık on saniye süreyle daldırın ve hafifçe bastırarak hava kabarcıklarının çıkması için eğin (Şek. 28).
6. Filtreyi yuvasına takın (A18) ve sonuna kadar bastırın (Şek. 29).
7. Hazneyi kapakla kapatın (A16 - Şek. 30), ardından hazneyi makineye takın.
8. Cappuccino hazırlayıcısının/sıcak su dağıtıcısının (A20) altına bir kap yerleştirin (kapasite: en az 500ml).
9. Buhar/sıcak su düğmesini  (A22) I konumuna çevirerek sıcak su dağıtımını  yapın.
10. En az 500 ml su dağıtımı yaptıktan sonra buhar/sıcak su düğmesini  0 konumuna çevirin.

Artık filtre etkin haldedir, makineyi kullanmaya başlayabilirsiniz.

19.2 Filtrenin değiştirilmesi

İki aylık süre dolduğunda (tarih diskine bakın) veya cihaz 3 hafta boyunca kullanılmazsa, filtrenin değiştirilmesi gerekir:

1. Hazneyi (A17) ve tükenen filtreyi (C4) çıkarın.
2. Yeni filtreyi paketinden çıkarın ve önceki paragrafta 2 ila 10 arasındaki maddelerde gösterildiği gibi ilerleyin.











Artık yeni filtre etkin haldedir, makineyi kullanmaya başlayabilirsiniz.



20. TEKNİK ÖZELLİKLER





Gerilim:	220-240 V~ 50/60 Hz maks. 10A
Çekilen güç:	1450W
Basınç:	1,5MPa (15 bar)
Su haznesi azami kapasitesi:	1,8 l
Ebatlar (UxGxY):	240x440x360 mm
Kablo uzunluğu:	1150 mm
Ağırlık:	9,2 kg
Kahve çekirdeği hazne kapasitesi:	300 g

21. İKAZ LAMBALARININ ANLAMI

GÖRÜNTÜLENEN LAMBASI	İKAZ	OLASI NEDEN	ÇÖZÜMÜ
 YANIP SÖNER		Haznedeki (A17) su yetersiz	Su haznesini doldurun ve/veya doğru takın, yerine oturduğundan emin olana kadar bastırın.
 SABİT YANAR		Hazne (A17) takılı değil veya doğru yerleştirilmedi	Hazneyi doğru takın, yerine oturduğundan emin olana kadar bastırın.
 YANIP SÖNER		Atık kabı (A11) dolu.	Atık kahve kabını ve damlatma tepsisini (A15) boşaltın, temizleyin ve yerlerine yerleştirin (Şek. 16). Önemli: damla toplama haznesi çıkarıldığında, tamamen dolu olmasa dahi atık kahve kabının daima temizlenmesi zorunludur. Eğer bu işlem yapılmazsa, sonraki kahve yapma işlemlerinde atık kahve kabı öngörülen süreden önce dolar ve makine tıkanır.
 SABİT YANAR		Temizlikten sonra atık kabı (A11) takılmadı.	Damla toplama haznesini (A15) ve atık kahve kabını takın.
 SABİT YANAR		Kahve çekirdeği bitti	Çekirdek kahve haznesini (A3 - Şek. 9) doldurun.
 YANIP SÖNER		Çekilmiş kahve hunisi (A4) tıkalı.	Huniyi, "18.8 Çekilmiş kahve doldurmak için huni" paragrafında açıklandığı gibi bir fırça yardımıyla boşaltın.
 SABİT YANAR		"Çekilmiş kahve" fonksiyonu seçilmiş ancak huniye (A4) çekilmiş kahve konulmamış.	Huniye (Şek. 12) çekilmiş kahve koyun veya çekilmiş kahve fonksiyonunun seçimini kaldırın.
 YANIP SÖNER		Çekilmiş kahve hunisi (A4) tıkalı.	Huniyi, "18.8 Çekilmiş kahve doldurmak için huni" paragrafında açıklandığı gibi bir fırça yardımıyla boşaltın.

 <p>YANIP SÖNER</p>	<p>Makinedeki kirecin çözülmesi gerektiğini hatırlatır.</p>	<p>“19. Kireç çözme” bölümünde açıklanan kireç çözme programının en kısa zamanda yapılması gerekir.</p>
 <p>YANIP SÖNER</p>  <p>YANIP SÖNER</p>	<p>Çekim çok ince ve kahve bu sebepten dışarıya çok yavaş çıkıyor veya tamamen çıkmıyor</p> <p>Su yumuşatma filtresi (C4) varsa, devrenin içinde dağıtım yapılmasını engelleyen bir hava kabarcığı kalmış olabilir</p>	<p>Kahve dağıtımını tekrar edin ve kahve değirmeni çalışırken (A5 - Şek. 8) çekim ayar düğmesini saat yönünde 7 rakamına doğru bir kademe çevirin. En az 2 kahve yapıldıktan sonra, kahve akışı hala çok yavaşlarsa, ayar düğmesini bir kademe daha döndürerek tekrar ayarlayın ("15.1 Kahve değirmeninin ayarlanması" paragrafına bakın). Sorun devam ederse, su haznesinin (A17) sonuna kadar takılı olduğundan emin olup, sıcak su/buhar dağıtım düğmesini (A22) I konumuna çevirin ve akış düzenli olana kadar bir miktar su dağıtımı yapın.</p> <p>Buhar düğmesini (A22) I konumuna çevirerek akış düzenli olana kadar bir miktar su dağıtımı yapın.</p>
 <p>YANIP SÖNER</p>  <p>YANIP SÖNER</p>	<p>Kullanılan çekilmiş kahve çok ince ve kahve bu sebepten dışarıya çok yavaş çıkıyor veya tamamen çıkmıyor</p> <p>Su yumuşatma filtresi (C4) varsa, devrenin içinde dağıtım yapılmasını engelleyen bir hava kabarcığı kalmış olabilir</p>	<p>Daha az çekilmiş veya farklı tipte bir kahve kullanarak dağıtımı tekrarlayın. Sorun devam ederse, su haznesinin (A17) sonuna kadar takılı olduğundan emin olup, buhar/sıcak su dağıtım düğmesini (A22) I konumuna çevirin ve akış düzenli olana kadar bir miktar su dağıtımı yapın.</p> <p>Buhar düğmesini (A22) I konumuna çevirerek akış düzenli olana kadar bir miktar su dağıtımı yapın.</p>
 <p>YANIP SÖNER</p>  <p>SABİT YANAR</p>	<p>Çekilmiş kahve fonksiyonuyla birlikte LONG kahve istenmiş</p>	<p>Huniye (A4) bir silme ölçek (C2) çekilmiş kahve koyun ve devam edip işlemi tamamlamak için  OK (B15) tuşuna basın.</p>
 <p>SABİT YANAR</p>  <p>YANIP SÖNER</p>	<p>Fazla miktarda kahve kullanıldı</p>	<p> (B8) tuşuna basarak daha hafif bir tat seçin veya çekilmiş kahve miktarını azaltın.</p>

 <p>LAMBASI + LAMBASI</p>  <p>YANIP SÖNER</p>	Su devresi boş	Su dağıtım durana kadar buhar/sıcak su dağıtım düğmesini (A22) I konumuna çevirip, ardından yeniden 0 konumuna çevirin. Sıcak su veya buhar dağıtım sırasında bu alarm verilirse, düğmeyi yeniden 0 konumuna çevirin. Su dağıtım durana kadar buhar/sıcak su dağıtım düğmesini I konumuna çevirip, ardından yeniden 0 konumuna çevirin. Sorun devam ederse, su haznesinin (A17) sonuna kadar yerleştirildiğinden emin olun.
--	----------------	---



 <p>SABİT YANAR</p>	Makinenin içi çok kirlidir	"18. Temizlik" bölümünde açıklandığı gibi makineyi iyice temizleyin. Temizlikten sonra, makine hala bu mesajı gösteriyorsa, bir teknik servis merkezine başvurun.
 <p>YANIP SÖNER</p>	Temizlik sonrasında demlik (A8) takılmadı.	"18.9 Demliğin temizliği" paragrafında açıklandığı gibi demliği takın.
 <p>YANIP SÖNER</p>	Buhar/sıcak su düğmesinin (A22) çevrilmesi gerektiğini gösterir	Buhar/sıcak su düğmesini çevirin.
 <p>YANIP SÖNER</p>  <p>ESC + OK</p> <p>SABİT YANAR</p>	Makinedeki kirecin çözülmesi gerektiğini bildirir	Kireç çözme uygulamasının en kısa zamanda yapılması gerekir (bkz. Böl. "19. Kireç çözme").

22. SORUNLARIN GIDERİLMESİ

Aşağıda bazı olası çalışma bozuklukları listelenmiştir.

Sorun açıklanan şekilde çözilemiyorsa, bir Teknik Servis ile temas kurun.

SORUN	OLASI NEDEN	ÇÖZÜMÜ
Kahve sıcak değil.	Fincanlarda ön ısıtma yapılmadı.	Fincanları sıcak su ile çalkalayarak ısıtın (Not: sıcak su fonksiyonu kullanılabılır).
	Son kahveden sonra 2/3 dakika geçtiği için cihazın iç tesisatı soğudu.	Kahve yapmadan önce,  simgesine (B15) basarak durulama yapmak suretiyle iç tesisatı ısıtın.
	Ayarlanan kahve ısısı düşük.	Menüden daha yüksek bir sıcaklık ayarlayın (bkz. Böl. "9. Sıcaklığın ayarlanması"). Önemli Not: Sıcaklık değişimi uzun içeceklerde daha etkilidir.

Kahve sulu veya köpüğü az.	Çekilmiş kahve çok iri.	Çekim ayar düğmesini (A5), kahve değirmeni çalışır halde, 1 rakamına doğru saat yönünün tersine bir kademe çevirin (Şek. 8). Tatmin edici bir dağıtım elde edene kadar her seferinde bir kademe çevirerek ilerleyin. Etki ancak 2 kahve dağıtımdan sonra görülebilir ("bkz. Par. "15.1 Kahve değirmeninin ayarlanması").
	Kahve uygun değil.	Espresso kahve makinesi kahvesi kullanın.
Kahve çok yavaş veya damlayarak çıkıyor	Çekilmiş kahve çok ince.	Çekim ayar düğmesini (A5), kahve değirmeni çalışır halde, 7 rakamına doğru saat yönünün tersine bir kademe çevirin (Şek. 8). Tatmin edici bir dağıtım elde edene kadar her seferinde bir kademe çevirerek ilerleyin. Etki ancak 2 kahve dağıtımdan sonra görülebilir ("bkz. Par. "15.1 Kahve değirmeninin ayarlanması").
Cihaz kahve dağıtımını yapmıyor	Cihaz içindeki kirleri algılar:  ikaz lambası (B1) yanıp söner	Cihazın yeniden kullanıma hazır olmasını bekleyip, istediğiniz içeceği yeniden seçin. Sorun devam ederse, Yetkili Teknik Servis merkezine başvurun.
Demlik (A8) çıkarılmıyor	Cihaz doğru şekilde kapatılmadı	 tuşuna (A23) basarak kapatma işlemi yapın (bkz. Böl. "7. Cihazın kapatılması").
Kireç çözme işlemi tamamlandığında cihaz üçüncü bir durulama yapılmasını gerektiriyor	İki durulama işlemi sırasında hazne MAX seviyesine kadar doldurulmamış.	Cihazın istediği gibi ilerleyin ancak suyun taşmasını önlemek için önce damlatma tepsisini (A15) boşaltın.
Köpüklü sütte iri baloncuklar var	Süt yeterli kadar soğuk veya yarım yağlı değil.	Tercihen tamamen yağsız veya yarım yağlı ve buzdolabı sıcaklığında (yaklaşık 5°C) süt kullanın. Eğer sonuç hala istediğini gibi değilse, süt markasını değiştirmeyi deneyin.
Süt emülsifiye olmuyor	Cappuccino hazırlayıcı (A22) ve buhar/sıcak su ağız (A21) kirli	"16.1 Kullandıktan sonra cappuccino hazırlayıcının temizlenmesi" paragrafında belirtildiği gibi temizlik yapın.
Kullanım sırasında buhar dağıtımını kesiliyor	Buhar dağıtımını kesen bir güvenlik donanımı mevcuttur	Birkaç dakika bekleyip, ardından buhar fonksiyonunu yeniden çalıştırın.
Cihaz açılmıyor	Fiş prize takılı değil	Fişi elektrik prizine takın (Şek. 1).
	Ana şalter (A6) basılı değil	Ana şaltere basın (Şek. 1).
Dağıtım ağızlarının birinden veya her ikisinden kahve çıkıyor	Kahve dağıtıcısının (A19) ağızları tıkalı	"18.7 Kahve dağıtıcısı ağızlarının temizlenmesi" paragrafında belirtildiği gibi dağıtıcıları temizleyin.

ЗМІСТ

1. ВСТУП.....	282
1.1 Літери в дужках.....	282
1.2 Несправності та їх усунення.....	282
2. ОПИС	282
2.1 Опис прилада	282
2.2 Опис сенсорного екрану	282
2.3 Опис додаткового приладдя.....	282
3. ПЕРЕД ВИКОРИСТАННЯМ.....	283
3.1 Налаштування приладу	283
4. УВІМКНЕННЯ ПРИЛАДА	283
5. ВИМКНЕННЯ ПРИЛАДА.....	283
6. НАЛАШТУВАННЯ ЖОРСТКОСТІ ВОДИ	284
7. НАЛАШТУВАННЯ ТЕМПЕРАТУРИ	284
8. АВТОМАТИЧНЕ ВИМКНЕННЯ	284
9. ЗАВОДСЬКІ НАЛАШТУВАННЯ (СКИДАННЯ)..	284
10. ЕНЕРГОЗБЕРЕЖЕННЯ	284
11. ЗВУКОВИЙ СИГНАЛ	285
12. ПРОМИВАННЯ	285
13. ПРИГОТУВАННЯ КАВИ.....	285
13.1 Регулювання помелу кави.....	285
13.2 Поради щодо гарячішої кави	285
13.3 Приготування кави з використанням кавових зерен.....	285
13.4 Тимчасова зміна аромату кави	286
13.5 Приготування кави з використанням меленої кави	286
13.6 Персоналізація аромату та кількості	287
14. ПРИГОТУВАННЯ КАПУЧИНО	287
14.1 Очищення капучинатора після використання	288
15. ПОДАЧА ГАРЯЧОЇ ВОДИ	288
16. ОЧИЩЕННЯ.....	288
16.1 Очищення кавомашини.....	288
16.2 Очищення внутрішнього контура кавомашини.....	288
16.3 Очищення контейнеру для кавової гущі.....	288
16.4 Очищення піддону для крапель та конденсату.....	289
16.5 Очищення кавової машини всередині	289
16.6 Очищення контейнера для води	289
16.7 Очищення блоку подачі кави	289
16.8 Очищення воронки для меленої кави	289
16.9 Очищення заварювального блока	289
17. ВИДАЛЕННЯ НАКИПУ.....	290
18. НАЛАШТУВАННЯ ЖОРСТКОСТІ ВОДИ	291
18.1 Вимірювання жорсткості води	291
18.2 Налаштування жорсткості води	291
19. ФІЛЬТР ДЛЯ ПОМ'ЯКШЕННЯ ВОДИ.....	291
19.1 Встановлення фільтра.....	291
19.2 Заміна фільтра.....	292
20. ТЕХНІЧНІ ДАНІ.....	292
21. ПОЯСНЕННЯ ІНДИКАТОРІВ	292
22. УСУНЕННЯ НЕСПРАВНОСТЕЙ	295

1. ВСТУП

Дякуємо Вам за вибір автоматичної машини для приготування кави еспресо та капучино.

Бажаємо Вам насолоджуватися вашим новим приладом. Прیدіліть декілька хвилин на вивчення цієї Інструкції з використання. Це дозволить уникнути усіх ризиків та пошкодження кавомашини.

1.1 Літери в дужках

Літери в дужках відносяться до умовних позначень, наведених в розділі Опис приладу на стор. 2-3.

1.2 Несправності та їх усунення

У випадку несправностей, спочатку спробуйте вирішити їх, прочитавши вказівки, наведені в розділах “24. Пояснення світлових індикаторів” та “25. Усунення несправностей”.

Якщо цього буде недостатньо, або знадобляться подальші роз’яснення, ми рекомендуємо Вам звернутися до сервісної служби, зателефонувавши за номером, зазначеним у доданому аркуші «Служба допомоги клієнтам».

Якщо у переліку країн у даному аркуші не вказана Ваша країна, зателефонуйте за номером, зазначеним у гарантійному талоні. У разі ремонту звертайтеся винятково до Сервісної служби компанії De’Longhi. Адреса вказана в гарантійному сертифікаті, який додається до кавомашини.

2. ОПИС

2.1 Опис прилада

(стор. 3 - А)















- A1. Кришка контейнеру для зерен
- A2. Кришка воронки для меленої кави
- A3. Контейнер для кавових зерен
- A4. Воронка для меленої кави
- A5. Ручка регулювання ступеню помелу
- A6. Головний вимикач
- A7. Заварювальний блок
- A8. Віконце заварювального блоку
- A9. Кабель живлення
- A10. Піддон для конденсату
- A11. Контейнер для кавової гущі
- A12. Підставка для чашок
- A13. Індикатор рівня води у піддоні для крапель
- A14. Решітка піддону для крапель
- A15. Піддон для крапель
- A16. Кришка контейнеру для води
- A17. Контейнер для води
- A18. Гніздо для пом’якшувального фільтра
- A19. Блок подачі кави (регулюється по висоті)
- A20. Капучинатор (знімний)

- A21. Розпилювач для гарячої води та пари
- A22. Регулятор пари/гарячої води
- A23.  Кнопка: вмикає та вимикає прилад (режим очікування)
- A24. Полиця для чашок

2.2 Опис сенсорного екрану

(сторінка 2 - В)

Деякі іконки на сенсорному екрані мають подвійну функцію. Вони вказуються у дужках в описі.

- B1.  Індикатор мигає: триває розігрів приладу
- B2.  Індикатор:
 - постійно світиться: вставте на місце контейнер для кавової гущі (A11)
 - мигає: потрібно очистити контейнер для кавової гущі
- B3.  Індикатор:
 - постійно світиться: вставте контейнер для води (A17)
 - мигає: недостатньо води в контейнері
- B4.  Індикатор: аварійний сигнал
- B5.  Індикатор мигає: потрібно видалити накіп з приладу
- B6.  : функція меленої кави
- B7.  : міцність кави
- B8.  : вибір міцності
- B9.  : дві чашки
- B10.  : "Espresso"
- B11.  : "Espresso Lungo"
- B12.  : "Кава"
- B13.  : "Long"
- B14.  (ESC):
 - постійно світиться: для увімкнення функції пари (знаходячись в налаштуваннях меню: натисніть, щоб вийти з поточної програми)
 - мигає: потрібно повернути регулятор гарячої води/пари (A22)
- B15.  (OK): для виконання циклу промивання.
(Знаходячись в налаштуваннях меню: натисніть, щоб підтвердити поточну програму)

2.3 Опис додаткового приладдя

(сторінка 2 - С)

- C1. Індикаторна смужка
- C2. Мірна ложка для меленої кави

- C3. Засіб для видалення накипу
- C4. Фільтр для пом'якшення води (лише в деяких моделях)



3. ПЕРЕД ВИКОРИСТАННЯМ

3.1 Налаштування приладу

Будь-ласка, зверніть увагу:

- Машина була перевірена на фабриці з використанням кави, тому, якщо ви знайдете сліди кави у кавомолці, це вважатиметься нормальним явищем. У будь-якому разі ми гарантуємо, що машина є новою.
- Ми рекомендуємо якнайшвидше налаштувати жорсткість води, слідує вказівкам, наведеним у розділі "20. Налаштування жорсткості води"

Продовжуйте наступним чином:

1. Витягніть контейнер для води (A17 - мал. 1), наповніть його рівня MAX холодною водою (мал. 2A), потім вставте в прилад (мал. 2B).
2. Помістіть контейнер мінімальною ємністю в 100 мл під капучинатором (A20) (мал. 3).
3. Під'єднати прилад до електромережі та перемкнути головний вимикач (A6) на задній стінці приладу (мал. 4).
4. Іконка  (B14 - мал. 5) на сенсорному екрані мигає.
5. Поверніть регулятор гарячої води/пари у положення "I" (мал. 6) та натисніть  іконку (B15). З капучинатора вилитиметься вода.
6. Коли подача зупиняється автоматично, іконка  мигає на сенсорному екрані, яка означає те, що регулятор потрібно повернути у положення "0".

Прилад вимикається.

Щоб користуватися ним, натисніть  кнопку (A23 - мал. 7).

Будь ласка, зверніть увагу:

- При першому використанні приладу, потрібно зробити 4-5 чашок кави перш, ніж прилад почне надавати відмінні результати.
- Щоб мати змогу насолоджуватися своєю кавою та покращити роботу приладу, ми рекомендуємо вам встановити фільтр для пом'якшення води (C4), як описано в розділі "21. Фільтр для пом'якшення води". Якщо ваша модель не оснащена фільтром, ви можете замовити його в Сервісній службі De'Longhi.

4. УВІМКНЕННЯ ПРИЛАДА



Будь-ласка, зверніть увагу:

Перед увімкненням приладу, переконайтеся, що головний вимикач (A6) на задній стінці приладу натиснутий (мал. 4).

Кожного разу перед увімкненням приладу, він виконує автоматичний попередній нагрів та цикл промивання, який не можна переривати. Прилад готовий до використання лише після закінчення цього циклу.

Небезпека опіків!

Під час промивання, з блоку подачі кави (A19) виходить велика кількість води, що збирається в піддоні для збору крапель (A15). Уникайте прямого контакту з бризками води.

- Щоб увімкнути прилад, натисніть кнопку  (A23) (мал. 7). На  сенсорному екрані мигає індикатор, що означає розігрівання приладу.

Під час розігріву прилад виконує цикл промивання. Окрім підігріву нагрівача, всередині приладу гарячою водою також промиватимуться внутрішні канали.



Прилад досяг оптимальної температури, якщо індикатор  на сенсорному екрані вимикається, а кавові іконки - вмикаються.

5. ВИМКНЕННЯ ПРИЛАДА

При кожному вимкненні кавоварки, після того як вона готувала каву, прилад виконує цикл автоматичного промивання.

Небезпека опіків!

Під час промивання, з отворів блоку подачі кави (A19), вилетять тріхи гарячої води. Уникайте прямого контакту з бризками води.

- Щоб увімкнути прилад, натисніть кнопку  (A23 - мал. 7);
- індикатор  мигає на сенсорному екрані та (якщо запрограмовано) виконує цикл промивання та вимикається (переходить в режим очікування).

Будь-ласка, зверніть увагу!

Якщо ви не використовуєте прилад протягом тривалого часу, вимкніть прилад з розетки електроживлення:

- спочатку вимкніть прилад, натиснувши  кнопку (мал. 7);
- натисніть головний вимикач (A6) (мал. 4).

Важливо!

Ніколи не натискайте головний вимикач, коли прилад увімкнено.

6. НАЛАШТУВАННЯ ЖОРСТКОСТІ ВОДИ



Інструкції щодо налаштування жорсткості води див. в розділі "20. Налаштування жорсткості води"

7. НАЛАШТУВАННЯ ТЕМПЕРАТУРИ

Якщо ви хочете змінити температуру води, що використовується для приготування кави (низька, середня, висока), виконайте наступне:

1. Коли прилад вимкнутий (в режимі очікування), але головний вимикач натиснутий (мал. 4);
2. Натисніть та утримуйте **2x** іконку (B9), поки не засвіяться індикатори на сенсорному екрані (B).
3. Натисніть  іконку (B10), щоб обрати потрібну температуру:

	низька
	середня
	висока

4. Натисніть іконку  (OK) (B15), щоб підтвердити (або  (ESC) (B14), щоб вийти без змін). Індикатори вимикаються.

Прилад повертається в "режим очікування", і температуру було запрограмовано.

Будь ласка, зверніть увагу:



Зміна температури більше впливає на напої у великих порціях.

8. АВТОМАТИЧНЕ ВИМКНЕННЯ



Час можна змінити, так щоб прилад вимикався через 15 або 30 хвилин, або через 1, 2 або 3 години.

Щоб змінити налаштування автоматичного вимкнення виконайте наступні дії:

1. Коли прилад вимкнутий (в режимі очікування), але головний вимикач натиснутий (мал. 4);
2. Натисніть та утримуйте **2x** іконку (B9), поки не засвіяться іконки на сенсорному екрані (B).
3. Натисніть  іконку (B11), щоб обрати потрібний час:

	15 хв.
	30 хв.



	1 година
	2 години
	3 години

4. Натисніть іконку  (OK) (B15), щоб підтвердити (або  (ESC) (B14), щоб вийти без змін). Індикатори вимикаються.

Тепер автоматичне вимкнення було запрограмовано.

9. ЗАВОДСЬКІ НАЛАШТУВАННЯ (СКИДАННЯ)







Ця функція скидає усі налаштування (температуру, автоматичне вимкнення, жорсткість води, енергозбереження та усі кількісні налаштування) до заводських налаштувань.

1. Коли прилад вимкнутий (в режимі очікування), але головний вимикач натиснутий (мал. 4);
2. Натисніть та утримуйте **2x** іконку (B9), поки не засвіяться індикатори на сенсорному екрані (B).
3. Натисніть  іконку (B12). Зерна на сенсорному екрані мигають;
4. Натисніть іконку  (OK) (B15), щоб скинути до заводських налаштувань (або  (ESC) (B14), щоб вийти без змін). Індикатори вимикаються.

Налаштування та кількості напоїв було скинуто до заводських налаштувань.

10. ЕНЕРГОЗБЕРЕЖЕННЯ

Використовуйте цю функцію, щоб активувати або вимкнути функцію енергозбереження. Цей режим активовано за замовчування, щоб зменшити споживання енергії відповідно до діючих Європейських регламентів. Щоб змінити налаштування, виконайте наступні дії:

1. Коли прилад вимкнутий (в режимі очікування), але головний вимикач натиснутий (мал. 4);
2. Натисніть та утримуйте **2x** іконку (B9), поки не засвіяться іконки на сенсорному екрані (B).
3. Натисніть іконку , щоб активувати/вимкнути цю функцію:
 -  функція активована
 -  функція вимкнена
4. Натисніть іконку  (OK) (B15), щоб підтвердити (або  (ESC) (B14), щоб вийти без змін).
5. Натисніть  (ESC), щоб вийти з меню. Індикатори вимикаються.





Тепер енергозбереження було запрограмовано.

i **Будь-ласка, зверніть увагу!**

- При увімкненому режимі енергозбереження, приладу може знадобитися декілька секунд для розігріву, перед тим, як приготувати знову каву.

11. ЗВУКОВИЙ СИГНАЛ

Ця функція активує або вимикає звук. Продовжуйте у наступному порядку:

1. Коли прилад вимкнутий (в режимі очікування), але головний вимикач натиснутий (мал. 4);
2. Натисніть та утримуйте **2x** іконку (B9), поки не засвіяться індикатори на сенсорному екрані (B).
3. Натисніть іконку **2x**, щоб активувати/вимкнути цю функцію:
 -  функція активована
 -  функція вимкнена
4. Натисніть іконку  (OK) (B15), щоб підтвердити (або  (ESC) (B14), щоб вийти без змін). Індикатори вимикаються.

Тепер звук було запрограмовано.



12. ПРОМИВАННЯ

Використовуйте цю функцію для отримання гарячої води з блоку подачі кави (A19) для очищення та прогрівання внутрішньої системи приладу.

Помістіть контейнер мінімальною ємністю в 100мл під блок подачі кави та гарячої води.

⚠ **Важливо! Небезпека опіків.**

Не залишайте прилад без нагляду під час подачі гарячої води.

- 1) Щоб активувати функцію, натисніть  (B15);
- 2) Через декілька секунд з блоку подачі кави вилитиметься гаряча вода, що очищує та підігріває внутрішній контур приладу.
- 3) Щоб вручну зупинити цю функцію, натисніть  (B15) знову.

i **Будь-ласка, зверніть увагу!**

- Якщо прилад не використовувався більше 3-4 днів, при повторному вмиканні, ми рекомендуємо виконати 2/3 промивання перед використанням;

Нормально, якщо після очищення в контейнері для збору гущі (A11) з'явиться вода.

13. ПРИГОТУВАННЯ КАВИ

13.1 Регулювання помелу кави

Кавомолку було налаштовано на заводі-виробнику на належне приготування кави, тому спочатку немає необхідності регулювати її.

Тим не менш, якщо після приготування першої кави, ви помітите, що кавка занадто розбавлена та не достатньо вершкова або подача дуже повільна (краплями), це можна виправити, відрегулювавши помел кави за допомогою ручки регулювання помелу (A5) (мал. 8).

i **Будь-ласка, зверніть увагу:**

Ручку регулювання можна обертати, тільки тоді, коли кавомолка працює.



Якщо кавка подається дуже повільно або зовсім не виходить, поверніть ручку на одну поділку у напрямку цифри 7.

Щоб отримати більш насичену кавку і поліпшити зовнішній вигляд пінки, повернути ручку проти годинникової стрілки на одну поділку до номеру 1 (не повертайте більше, ніж на одну поділку за один раз, тому що кавка буде подаватися у вигляді крапель). Ефект від такого налаштування буде відчутний лише після 2 заварених поспіль чашок кави. Якщо ви не отримали бажаного результату поверніть ручку, ще на одну поділку.

13.2 Поради щодо гарячішої кави

Щоб отримати гарячішу кавку, рекомендується:

- виконати цикл промивання, натиснувши  (B15);
- облити чашки гарячою водою, використовуючи функцію гарячої води (див. розділ "17 Подача гарячої води");
- збільшити температуру кави (див. розділ "8. Налаштування жорсткості води").











13.3 Приготування кави з використанням кавових зерен

⚠ **Важливо!**

Не використовуйте зелені, карамелізовані або зацукровані кавові зерна, оскільки вони можуть прилипнути до кавомолки, після чого її подальше застосування стане неможливим.

1. Наповніть контейнер (A3) (мал. 9) кавовими зернами;
2. Помістіть під блоком подачі кави (A19):
 - 1 чашку, якщо ви хочете приготувати 1 каву (мал. 10);
 - 2 чашки, якщо ви хочете приготувати 2 кави.

- Опустіть носики подачі кави якомога ближче до чашки.
Це збільшить пінку на каві (мал. 11);
- Потім оберіть бажану каву:

Рецепт	Кількість	Кількість, що програмується	Заводський аромат
 Espresso (B10)	≈ 40 мл	від ≈20 до ≈ 80мл	
 Espresso Lungo (B11)	≈ 120 мл	від ≈80 до ≈180куб.см.	
 Кава (B12)	≈ 180 мл	від ≈100 до ≈240куб.см.	
 Long (B13)	≈ 160 мл	від ≈115 до ≈250куб.см.	
2x Espresso	≈ 40 мл x 2 чашки	--	
2x Espresso Lungo	≈ 120 мл x 2 чашки	--	

- Почнеться приготування , а індикатор, що відповідає обраній іконці, мигає на сенсорному екрані (B).

i **Будь-ласка, зверніть увагу:**

- Ви можете приготувати 2 чашки кави ESPRESSO чи ESPRESSO LUNGO одночасно, натиснувши "2X" (B9) під час приготування окремих напоїв (іконка з'являється на дисплеї на декілька секунд на початку приготування).
- Коли машина готує каву, ви можете перервати подачу у будь-який момент, натиснувши будь-яку іконку для кави.

Наприкінці приготування, щоб збільшити кількість кави в чашці, лише натисніть одну з іконок для кави (B10 - B13) протягом 3 секунд.

Як тільки каву було приготовано, прилад готовий до приготування наступного напою.

i **Будь-ласка, зверніть увагу:**

- Індикатори можуть вмикатися на сенсорному екрані під час використання. Їхнє значення подано в розділі "24. Пояснення індикаторів".
- Для отримання гарячішої кави, див. розділ "15.2 Поради щодо гарячішої кави".

- Якщо іноді кава подається краплями, дуже розбавлена або без пінки, або дуже холодною, прочитайте рекомендації в розділі "25. Усунення несправностей".

13.4 Тимчасова зміна аромату кави

Щоб тимчасово змінити міцність кави, натисніть  (B8):

	НАДЛЕГКА
	ЛЕГКА
	СЕРЕДНЯ МІЦНІСТЬ
	МІЦНА
	НАДМІЦНА
	(див. "15.5 Приготування кави з використанням меленої кави")

i **Будь ласка, зверніть увагу:**

- Зміна міцності не зберігається, тому наступного разу при автоматичному приготуванні, прилад обирає заводський параметр.
- Якщо між тимчасовим налаштуванням аромату та подачею напою пройшло декілька секунд, аромат повертається до заводських параметрів.

13.5 Приготування кави з використанням меленої кави



! **Важливо!**





- Ніколи не насипайте мелену каву, коли машина вимкнена, тому що кава може розсіпатися всередині кавоварки і забруднити її. Це може пошкодити прилад.
- Ніколи не застосовуйте більше 1 мірної ложки (C2), тому що надлишок кави може забруднити внутрішню систему кавоварки або ж заблокувати воронку (A4).

i **Будь-ласка, зверніть увагу:**

Якщо ви використовуєте мелену каву, за один раз ви можете приготувати лише одну порцію кави.





1. Натисніть іконку  (B8) декілька разів, поки не завітяться індикатор  .
2. Переконайтеся, що воронка не заблокована, потім додайте одну мірну ложку меленої кави (мал. 12).
3. Помістити чашку під блоком подачі кави (A19) (мал. 10).
4. Потім оберіть бажану каву:

Рецепт	Кількість
 Espresso (B10)	≈ 40 мл
 Espresso Lungo (B11)	≈ 120 мл
 Кава (B12)	≈ 180 мл
 Long (B13)	≈ 160 мл

5. Почнеться приготування , а індикатор, що відповідає обраній іконці, мигає на сенсорному екрані (B).

 **Важливо! Приготування кави LONG** :

На середині процесу приготування індикатор  блимає. Додати одну мірну ложку меленої кави та натиснути  ОК (B15).

 **Будь ласка, зверніть увагу:**

Якщо увімкнено режим "Енергозбереження", можливо потрібно зачекати декілька секунд, поки приготується перша кава..

13.6 Персоналізація аромату та кількості

Прилад за замовчуванням налаштований на приготування кави стандартної міцності та кількості (див. розділ "15.3 Приготування кави з кавових зерен").

Щоб персоналізувати каву, виконайте наступні дії:

1. Помістіть чашки або стакани достатньої ємності під блоком подачі кави (A19);
2. Натисніть  (B8), щоб обрати потрібну міцність (див. розділ "15.4 Тимчасова зміна аромату кави");
3. Натисніть та утримуйте іконку, що відповідає каві для персоналізації. Іконка блимає, а аварійний індикатор мигає 4 рази;
4. Відпустіть іконку. Іконка блимає, а прилад починає подачу кави;
5. Як тільки кава в чашці досягне бажаного рівня, знову натисніть іконку.

Міцність та кількість кави в чашці було запрограмовано.

14. ПРИГОТУВАННЯ КАПУЧИНО

 **Небезпека опіків!**

Під час приготування виділяється пара. Будьте обережні, щоб уникнути опіків.

1. Коли ви готуєте капучино, робіть каву у великій чашці.
2. Налийте у ємність (бажано з ручкою, щоб уникнути опіків) приблизно 100 грам молока для кожної порції капучино. Коли ви обираєте розмір ємності, беріть до уваги, що молоко подвоюється або потроюється в об'ємі.





 **Будь ласка, зверніть увагу:**

Щоб отримати густішу пінку, потрібно використовувати знежирене або частково знежирене молоко за температури холодильника (близько 5°C). Щоб уникнути рідкої пінки або великих бульбашок у молоці, завжди очищуйте капучинатор, як описано в розділі "Очищення капучинатора після використання".

3. Капучинатор (A20) можна обернути трошки назовні, що дозволить використовувати ємності будь-якого розміру.
4. Занурте капучинатор у ємність з молоком. Ніколи не занурюйте чорне кільце.

 **Важливо!**

Ніколи не обертайте капучинатор, застосовуючи силу. (мал. 13). Він може зламатися!

5. Натисніть  іконку (B14). Індикатор  (B1) постійно світиться, що означає розігрів приладу.
6. Коли прилад досяг оптимальної температури, індикатор  вимикається, а іконка  блимає.
7. Поверніть регулятор гарячої води/пари  (A22) у положення I . Щоб отримати більш вершкову пінку, обертайте контейнер повільними рухами у напрямку уверх.
8. Коли ви отримали бажану пінку, зупиніть подачу пари, повернувши регулятор у положення "0" .

 **Небезпека опіків!**

Припиніть подачу до того, як взяти ємність із спіненим молоком, щоб уникнути опіків, які можуть спричинити сплески молока.

9. Додайте молочну пінку до попередньо приготованої кави. Капучино готове. Додайте цукру за смаком, злегка посипте пінку какао-порошком.

Будь-ласка, зверніть увагу!

Якщо увімкнено режим "Енергозбереження", потрібно буде зачекати декілька секунд перед тим, як почнеться подача гарячої пари..

14.1 Очищення капучинатора після використання

Очищайте капучинатор (A20) після кожного використання, щоб запобігти накопиченню залишків молока або забруднень.

Небезпека опіків!



Під час очищення капучинатора, подається трішки гарячої води. Уникайте прямого контакту з бризками води.

1. Злийте трохи води, повернувши регулятор гарячої води/пари  (A22) у положення **I**. Потім зупиніть подачу, повернувши регулятор назад у положення **0**.
2. Зачекайте кілька хвилин, щоб капучинатор охолонув. Поверніть капучинатор вниз, щоб зняти його (мал. 14).
3. Зніміть розпилювач, потягнувши його донизу (A20 - мал. 16).
4. Перевірте, щоб два отвори, вказані стрілкою на мал. 16, не були заблоковані. Якщо необхідно, почистіть їх за допомогою зубочистки.
5. Знову вставте з'єднувальний розпилювач та встановіть капучинатор на розпилювач, проштовхнувши його вверх та повертаючи його до повної фіксації.

15. ПОДАЧА ГАРЯЧОЇ ВОДИ

Важливо! Небезпека опіків.

Ніколи не залишайте кавоварку без нагляду під час подачі гарячої води. Блок подачі гарячої води нагрівається під час подачі води, тому його необхідно тримати виключно за ручку.

1. Помістіть контейнер під капучинатор (A20) (якомога ближче, щоб уникнути бризок).
2. Поверніть регулятор гарячої води/пари  (A22) у положення **I**.
3. Щоб зупинити подачу гарячої води вручну, поверніть регулятор гарячої води/пари  в положення **0**.

Будь-ласка, зверніть увагу!

Якщо увімкнено режим "Енергозбереження", потрібно буде зачекати декілька секунд перед тим, як почнеться подача гарячої води та пари.

16. ОЧИЩЕННЯ

16.1 Очищення кавомашини

Наступні деталі кавоварки потрібно очищати регулярно:

- внутрішній контур прилада;
- контейнер для кавової гущі (A11);
- піддон для збору крапель (A15) та конденсату (A10);
- контейнер для води (A17);
- блок подачі кави (A19);
- капучинатор (A20 - "18. Очищення");
- розпилювач для гарячої води/пари (A21);
- воронка для меленої кави (A4);
- заварювальний блок (A7), доступ до якого виконується через дверцята для обслуговування (A8);
- сенсорний екран (B).

Важливо!

- Для очищення кавомашини не використовувати розчинники, абразивні миючі засоби або спирт. Для супер-автоматичних машин De'Longhi немає потреби у використанні хімічних засобів для очищення машини.
- Ні один компонент приладу не можна мити в посудомийній машині, за винятком решітки піддону для крапель (A14).
- Не використовувати металеві предмети для видалення накипу або кавового нальоту, оскільки вони можуть подряпати металеві або пластикові поверхні.

16.2 Очищення внутрішнього контура кавомашини

Якщо прилад не використовується більше 3/4 днів, перед його використанням ми рекомендуємо увімкнути його та:

- виконати 2/3 цикли промивання, натиснувши  (B15);
- спустити гарячу воду протягом декількох секунд (розділ "17. Подача гарячої води").

Будь-ласка, зверніть увагу:

Нормально, якщо після очищення в контейнері для збору гущі (A11) з'явиться вода.

16.3 Очищення контейнеру для кавової гущі

Коли індикатор  (B2) миготить, це означає, що потрібно очистити контейнер для кавової гущі (A11). Прилад не можна використовувати для приготування кави, якщо ви не почистили контейнер для кавової гущі. Навіть, якщо він не повний, повідомлення про очищення контейнера з'являється на дисплеї через 72 години, після того, як було приготовано останню каву. Щоб 72 години були правильно пораховані, ніколи не вимикайте машину, використовуючи головний вимикач (A6).



Важливо! Небезпека опіків

Після приготування кількох капучино поспіш, металева полиця для чашок (A12) стає гарячою. Зачекайте, поки вона охолоне, та торкайтеся її лише спереду.

Щоб виконати очищення (при увімкненому приладі):

- Витягти піддон для збору крапель (A15 - мал. 17), спорожнити його та очистити.
- Спорожніть і акуратно очистіть контейнер для кавової гущі (A11), видаляючи всі наявні на дні залишки.
- Перевірте піддон для конденсату (A10) (червоний) та спорожніть його при необхідності.



Важливо!

При знятті піддону для крапель обов'язково завжди очистити контейнер для кавової гущі навіть, якщо він трішки заповнений.

Якщо цього не робити, може статися так, що коли Ви будете готувати наступного разу каву, контейнер переповниться, що призведе до засмічення кавомашини.

16.4 Очищення піддону для крапель та конденсату



Важливо!

Піддон для крапель (A15) оснащено індикатором рівня (A13) (червоного кольору), що показує рівень води у піддоні (мал. 18). До того як цей індикатор почне виступати з підставки для чашок (A12), необхідно вилити воду з ємкості та помити її, в іншому випадку вода може перелитися через край та пошкодити прилад, поверхню, на якій він стоїть, та навколишню площу.

Щоб витягти піддон для збору крапель:

1. Витягти піддон для збору крапель та контейнер для кавової гущі (A11) (мал. 17);
2. Зняти полицю для чашок (A12) та решітку піддону для збору крапель (A14), потім спорожніть піддон для крапель та промити усі компоненти;
3. Перевірити червоний піддон для конденсату (A10) та спорожнити його, за необхідності;
4. Вставте піддон для збору крапель разом з решіткою та контейнером для кавової гущі.

16.5 Очищення кавової машини всередині



Небезпека ураження електричним струмом!

Перед очищенням внутрішніх деталей, машину потрібно вимкнути (див. розділ "7. Вимкнення приладу") та витягти вилку з розетки живлення. Ніколи не занурювати пристрій у воду.

1. Періодично перевіряти (близько раз на місяць), щоб внутрішні частини машини (які можна дістати після зняття піддону для збору крапель (A15), не були забруднені. Якщо необхідно, зняти залишки кави за допомогою щіточки та губки;
2. Видалити всі залишки за допомогою пилососа (мал. 19).

16.6 Очищення контейнера для води

1. Регулярно очищати контейнер для води (A17) (приблизно раз на місяць) та кожного разу, коли ви замінюєте фільтр для пом'якшення води (C4) (якщо такий є) за допомогою вологої тканини та невеликої кількості делікатного миючого засобу;
2. Зніміть фільтр (C4) (якщо такий є) та промийте його проточною водою;
3. Встановіть фільтр (якщо такий є), заповніть бачок холодною водою та встановіть бачок;
4. (Лише моделі, що мають пом'якшувальний фільтр) Спустити приблизно 100 мл води.

16.7 Очищення блоку подачі кави

1. Регулярно очищайте блок подачі кави (A9) за допомогою губки або тканини (мал. 20A);
2. Перевірити, щоб отвори для подачі кави не були засмічені. Якщо необхідно - видалити залишки кави за допомогою зубочистки (мал. 20B).

16.8 Очищення воронки для меленої кави

Періодично перевіряти (приблизно один раз на місяць), щоб воронка для засипання меленої кави (A4) не була засміченою. Якщо необхідно - видалити залишки кави за допомогою щіточки.

16.9 Очищення заварювального блоку

Заварювальний блок (A7) потрібно чистити принаймні один раз на місяць.



Важливо!

Заварювальний блок не можна витягати, якщо машина увімкнена.

1. Переконайтеся, що кавоварка була вимкнена правильно (див. розділ "7. Вимкнення прилада");
2. Зніміть контейнер для води (A17);
3. Відкрийте дверцята заварювального блоку (A8) (мал. 21) з правого боку приладу;
4. Натисніть дві кольорові кнопки всередину і в той же час потягніть заварювальний блок назовні (мал. 22);
5. Намочити заварювальний блок у воді приблизно на 5 хвилин, потім промити під краном;

Важливо!

СПОЛІСКУВАТИ ЛИШЕ ВОДОЮ

Не застосовувати миючі засоби - не мити у посудомийній машині

Чистити заварювальний блок, не використовуючи миючих засобів, оскільки його можна пошкодити.

6. Використовуйте щітку, щоб видалити будь-які залишки кави з гнізда заварювального блоку, доступ до якого відкривається через дверцята заварювального блоку;
7. Після очищення, встановіть заварювальний блок у внутрішню опору, потім натисніть на значок PUSH, поки не почуєте клацання;

Будь-ласка, зверніть увагу:

Якщо заварювальний блок важко вставляється, перед тим, як зробити це, відрегулюйте правильний розмір, натиснувши на два важелі (мал. 23).

8. Після того, як заварювальний блок було вставлено, переконайтеся, що дві кольорові кнопки замкнулися;
9. Закрийте дверцята заварювального блоку;
10. Встановіть на місце контейнер для води.





17. ВИДАЛЕННЯ НАКИПУ

Видаляйте накип з приладу, коли індикатор  (B5) блимає на сенсорному екрані (B).

Важливо!

- Перед застосуванням прочитайте інструкції та маркування на упаковці із засобом для видалення накипу.
- Рекомендуємо використовувати лише декальцинатор від De'Longhi. Використання невідповідних засобів для видалення накипу, а також неправильне видалення накипу, може призвести до виникнення дефектів, на які не поширюється гарантія виробника.

Продовжуйте у наступному порядку:



1. Вимкніть прилад (в режим очікування), натиснувши  кнопку (A23 - мал. 7);
2. Спорожніть піддон для крапель (A15) та контейнер для кавової гущі (A11) та поставте їх на місце у пристрій;
3. Натисніть та утримуйте  іконку (B8), поки індикатор  (B5) та іконки  (ESC) та  (B15) не почнуть світитися;
4. Повністю спорожніть контейнер для води (A17) та зніміть фільтр для пом'якшення води (C4), якщо він є;
5. Додайте декальцинатор (C3) у контейнер для води до рівня **A** (що відповідає 100 мл в пакеті), відміченого на задній стінці контейнеру, потім додайте один літр води

до рівня **B** (мал. 24) та вставте контейнер для води на місце;







6. Помістіть ємність мінімальним об'ємом у 1,8 літри під капучинатором (A20) та блоком подачі кави (A19) (мал. 25);



Важливо! Небезпека опіків

Гаряча вода, що містить кислоту, виливається з капучинатора та блоку подачі кави. Поводьтеся обережно, щоб уникнути контакту з бризками цього розчину.

7. Натисніть іконку  (OK), щоб підтвердити, що ви додали розчин;
8.  (B14) блимає, що означає, що потрібно повернути регулятор гарячої води/пари  (A22) в положення **I**;
9. Коли регулятор встановлено в положення **I**, починається програма видалення накипу, і рідина з декальцинатором виливається з капучинатора та блоку подачі кави. Автоматично відбуватиметься серія промивань та пауз, під час яких видалятиметься увесь наліт, що зібрався всередині кавомашини.

Приблизно через 25 хвилин прилад припиняє видалення накипу та індикатор  (B3) починає блимати.

10. Тепер прилад готовий до промивання чистою водою. Зніміть контейнер для води, промийте його під проточною водою, залийте свіжої води до МАКСИМАЛЬНОГО рівня та вставте назад у прилад;
11. Спорожніть контейнер, що використовувався для збору розчину для зняття накипу і поставте його вже пустим під капучинатором та блоком подачі кави (мал. 25);
12. Натисніть іконку  (OK);  мигає, що позначає, що регулятор гарячої води/пари  потрібно встановити в положення **0**;
13. Поверніть регулятор гарячої води/пари  в положення **0**, щоб почати промивання. Гаряча вода спочатку подається з блоку подачі кави, а потім - з капучинатора;
14. Через встановлений час, починає блимати . Поверніть регулятор в положення **I**. подача продовжується з капучинатора. Коли контейнер для води буде повністю порожнім, індикатор  (B3) увімкнеться;
15. Зняти резервуар для води, вставити фільтр для пом'якшення води (якщо він був знятий), наповніть бачок до МАКСИМАЛЬНОГО рівня холодною водою та вставити у прилад;
16. Спорожніть контейнер, що використовувався для збору води для промивання, і поставте його порожнім під капучинатором;

17. Натисніть іконку  (OK). Прилад знову починає промивання через лише капучинатор;
18. Коли контейнер для води буде повністю порожнім, індикатор  блиматиме;
19. Наповніть контейнер для води свіжою водою до рівня MAX, та встановіть у прилад;  мигає;
20. Поверніть регулятор в положення 0. Процедура видалення накипу завершена.

Будь-ласка, зверніть увагу!

- Якщо цикл видалення накипу було завершено неправильно (напр. нестача електроенергії) ми рекомендуємо повторити цикл;
- Нормально, якщо після процедури зняття накипу в контейнері для збору гуші (A11) з'явиться вода;
- Якщо контейнер для води не був наповнений до МАКСИМАЛЬНОГО рівня, наприкінці циклу декальцинації, прилад потребуватиме виконання третього циклу промивання, щоб забезпечити повне видалення розчину для зняття накипу з внутрішньої системи.

18. НАЛАШТУВАННЯ ЖОРСТКОСТІ ВОДИ

Індикатор  (B5) вмикається через передбачений проміжок часу, який залежить від жорсткості води.

Машина має попередні заводські налаштування на 4 рівень жорсткості. За бажанням можна запрограмувати машину у залежності від реальної жорсткості води мережі водопостачання у різних регіонах, що може зменшити частоту проведення процедури видалення накипу.



18.1 Вимірювання жорсткості води

1. Витягти з упаковки реактивну смужку "TOTAL HARDNESS TEST" ("ТЕСТ ЗАГАЛЬНОЇ ЖОРСТКОСТІ")(C1) (з інструкцією на англійській мові);
2. Занурити смужку повністю у склянку з водою приблизно на одну секунду;
3. Витягти смужку з води та трохи струсити її. Після приблизно однієї хвилини ви побачите 1, 2, 3 або 4 квадратики червоного кольору, у залежності від жорсткості води. Кожен квадратик відповідає 1 рівню;

Індикаторна смужка	Жорсткість води	Відповідне налаштування
	низька	
	середня	

	висока	
	максимальна	

18.2 Налаштування жорсткості води

1. Коли прилад вимкнений (в режимі очікування), але головний вимикач натиснутий (мал. 4);
2. Натисніть та утримуйте **2x** іконку (B9), поки не засвітяться іконки на сенсорному екрані (B);
3. Натисніть  іконку (B8), щоб обрати потрібну жорсткість води (див. таблицю в попередньому розділі);
4. Натисніть іконку  (OK) (B15), щоб підтвердити (або  (ESC) (B14), щоб вийти без змін). Індикатори вимикаються.

Прилад повертається в режим "готовності до роботи", і тепер жорсткість води було запрограмовано.

19. ФІЛЬТР ДЛЯ ПОМ'ЯКШЕННЯ ВОДИ

Деякі моделі оснащено фільтром для пом'якшення води (C4). Якщо на вашій моделі його немає, ми рекомендуємо вам придбати фільтр, звернувшись до Центру обслуговування споживачів De'Longhi.

Для правильного використання фільтру, виконайте нижчезнаведені інструкції.

19.1 Встановлення фільтра



1. Зніміть упаковку з фільтра (C4). Диск індикатора дати може варіюватися у залежності від фільтру, що йде у комплекті.
2. Повертайте диск індикатора дати (мал. 26), до тих пір поки не будуть відображатися наступні 2 місяця використання.

Будь-ласка, зауважте

Термін експлуатації фільтру складає два місяці при нормальній роботі. Якщо кавоварка не використовується зі встановленим фільтром, він працюватиме максимум 3 тижні.

3. Щоб активувати фільтр, пропустіть воду з крану через отвір у фільтрі, як показано на мал. 27, поки вода не почне виходити крізь бокові отвори приблизно протягом хвилини;
4. Вийміть контейнер для води (A17) з приладу та наповніть його водою;
5. Вставте фільтр у контейнер для води та повністю занурте його приблизно на десять секунд, нахиливши його та

злегка натиснувши, щоб вийшли повітряні бульбашки (мал. 28).

6. Вставте фільтр у гніздо (A18) та натисніть до упору (мал. 29);
7. Закрийте контейнер для води кришкою (A16, мал. 30), потім встановіть контейнер у кавоварку;
8. Розмістіть контейнер мінімальною ємністю в 500мл під капучинатором/блоком подачі гарячої води (A20).
9. Злийте гарячої води, повернувши регулятор гарячої води/пари  (A22) у положення I.
10. Злийте щонайменше 500 мл гарячої води, потім поверніть регулятор гарячої води/пари  у положення 0.

Тепер фільтр було активовано і ви можете використовувати свою кавомашину.

19.2 Заміна фільтра

Через два місяця (див. індикатор дати), або коли кавомашина не використовувалася протягом 3-х тижнів, необхідно замінити фільтр:

1. Зніміть контейнер для води (A17) та зношений фільтр (C4);
2. Витягні новий фільтр з упаковки та виконайте дії, описані в пунктах з 2 по 10 у попередньому розділі.





Тепер новий фільтр було активовано і ви можете використовувати свою кавомашину.



20. ТЕХНІЧНІ ДАНІ





Живлення:	220-240 V~ 50/60 Hz макс. 10A
Поглинаюча потужність:	1450 Вт
Тиск:	1,5мПа (15 бар)
Максимальна ємність контейнеру для води:	1,8 л
Розмір ДхГхВ:	240x440x360 мм
Довжина кабеля живлення:	1150 мм
Вага:	9,2 кг
Максимальна ємність контейнеру для кавових зерен:	300 г

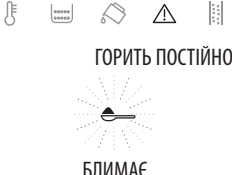

21. ПОЯСНЕННЯ ІНДИКАТОРІВ

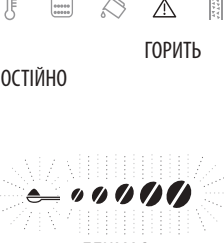
ІНДИКАТОРИ НА ДИСПЛЕЇ	МОЖЛИВА ПРИЧИНА	СПОСІБ УСУНЕННЯ
 БЛИМАЄ	Недостатньо води в контейнері для води (A17)	Наповнити контейнер для води та/або правильно його встановити, натиснувши до упору, почувши при цьому клацання фіксації.
 ГОРИТЬ ПОСТІЙНО	Контейнер для води (A17) було встановлено неправильно	Наповнити контейнер для води та/або правильно його встановити, натиснувши до упору, почувши при цьому клацання фіксації.
 БЛИМАЄ	Контейнер для кавової гущі (A11) заповнений	Спорожніть контейнер для кавової гущі та піддон для збору крапель (A15), очистіть їх та встановіть на місце (мал. 16). Важливо: при знятті піддону для крапель обов'язково завжди чистити контейнер для кавової гущі навіть, якщо він трішки заповнений. Якщо цього не робити, може статися так, що коли Ви будете готувати наступного разу каву, контейнер переповниться, що призведе до засмічення кавомашини.
 ГОРИТЬ	Після очищення контейнер для кавової гущі (A11) не був встановлений на місце	Витягніть піддон для збору крапель (A15) та вставте контейнер для кавової гущі.

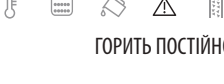

 <p>ГОРИТЬ ПОСТІЙНО</p> <p>БЛИМАЄ</p>	<p>Скінчилися кавові зерна</p> <p>Засмітілася воронка для меленої кави (A4)</p>	<p>Наповнити контейнер для зерен (A3 - мал. 9).</p> <p>Очистити воронку за допомогою щітки, як описано в розділі "18.8 Очищення воронки для меленої кави".</p>
 <p>ГОРИТЬ ПОСТІЙНО</p> <p>БЛИМАЄ</p>	<p>Була обрана функція мелена кава, але в воронку (A4) кава не була засипана</p>	<p>Насипте мелену каву у воронку (мал. 12) або вийдіть з функції "мелена кава".</p>
 <p>БЛИМАЄ</p>	<p>Потрібно видалити накип зсередини приладу</p>	<p>Необхідно виконати процедуру видалення накипу, що описана в розділі "19. Видалення накипу" якомога скоріше</p>
 <p>БЛИМАЄ</p> <p>БЛИМАЄ</p>	<p>Помел дуже дрібний, тому кава подається занадто повільно або зовсім не виходить</p> <p>Якщо є пом'якшувальний фільтр для води (C4), може статися так, що з нього вийшло повітря всередину системи, що і стало причиною блокування подачі</p>	<p>Потрібно повторити приготування кави та повернути рукоятку регулювання ступеня помелу (B1 - мал. 16) на одну поділку у напрямку до цифри "7" за годинниковою стрілкою під час роботи кавомолки. Якщо після приготування, прийаймні, 2 порції кави, ця проблема не зникає, повторіть процедуру коригування шляхом зміщення регулювальної рукоятки ще на одну поділку, поки подача не буде правильною (див. розділ "15.1 Регулювання помелу кави"). Якщо несправність не усувається, переконайтеся, що контейнер для води (A17) вставлений повністю, поверніть регулятор гарячої води/пари у положення I та злийте трохи води, поки потік не стане рівномірним.</p> <p>Злийте трохи води, повернувши регулятор гарячої води/пари у положення I, поки потік не стане рівномірним.</p>

 <p>БЛИМАЄ</p> <p>БЛИМАЄ</p>	<p>Мелена кави, яку ви використовуєте, дуже дрібного помелу, тому кави подається занадто повільно або зовсім не виходить</p>	<p>Повторіть приготування кави, використавши менше кави, або іншу марку. Якщо несправність не усувається, переконайтеся, що контейнер для води (A17) вставлений повністю, поверніть регулятор гарячої води/пари у положення I та злийте трохи води, поки потік не стане рівномірним.</p>
	<p>Якщо є пом'якшувальний фільтр для води (C4), може статися так, що з нього вийшло повітря всередину системи, що і стало причиною блокування подачі</p>	<p>Злийте трохи води, повернувши регулятор гарячої води/пари у положення I, поки потік не стане рівномірним.</p>
 <p>ГОРИТЬ</p> <p>ПОСТІЙНО</p> <p>БЛИМАЄ</p>	<p>Було використано забагато кави</p>	<p>Зменшіть міцність, натиснувши  (B8) або зменшіть кількість меленої кави.</p>
 <p>БЛИМАЄ + БЛИМАЄ</p> <p>БЛИМАЄ</p>	<p>Система водопостачання порожня</p>	<p>Поверніть регулятор гарячої води/пари (A22) у положення I, поки подача не зупиниться, а потім знову встановіть у положення 0. Якщо під час подачі гарячої води або пари прилад видасть аварійний сигнал, поверніть регулятор в положення 0, а потім поновіть подачу. Якщо проблема не усувається, переконайтеся, що контейнер для води (A17) вставлений правильно.</p>
 <p>ГОРИТЬ ПОСТІЙНО</p>	<p>Прилад всередині дуже забруднений</p>	<p>Ретельно очистити прилад, як описано в розділі "18. Очищення". Якщо повідомлення відображається навіть після очищення, зверніться до Сервісного центру.</p>
 <p>БЛИМАЄ</p>	<p>Після очищення ви не вставили заварувальний блок (A7)</p>	<p>Встановити заварувальний блок, як описано в розділі "18.9 Очищення заварувального блоку".</p>
 <p>БЛИМАЄ</p>	<p>Означає, що потрібно повернути регулятор гарячої води/пари (A22)</p>	<p>Поверніть регулятор гарячої води/пари.</p>

22. УСУНЕННЯ НЕСПРАВНОСТЕЙ

Нижче наведено перелік можливих несправностей.

Якщо проблему неможливо вирішити за допомогою цих вказівок, зверніться до Сервісного центру.

НЕСПРАВНІСТЬ	МОЖЛИВА ПРИЧИНА	СПОСІБ УСУНЕННЯ
Кава не гаряча.	Чашки не були підігріті.	Підігрійте чашки, обливши їх гарячою водою (Примітка: ви можете використати функцію гарячої води).
	Внутрішній контур прилада охолонув, тому що пройшло 2/3 хвилини після приготування останньої кави.	Перед приготуванням кави, промийте внутрішній контур прилада, натиснувши іконку  (B15).
	Було встановлено низьку температуру кави.	В меню встановіть вищу температуру кави. Будь ласка, зверніть увагу: Зміна температури більше впливає на напої у великих порціях.
Кава розбавлена і зовсім без пінки.	Кава була помелена дуже грубо.	Поверніть регулятор помелу кави (A5) на одну поділку проти годинникової стрілки в напрямку цифри 1 під час роботи кавомолки (мал. 8). Продовжуйте обертати на одну поділку за раз, поки подача не стане задовільною. Результат буде відчутний лише після приготування 2 чашок кави (див. розділ "15.1 Регулювання кавомолки").
	Кава не підходить.	Використовуйте мелену каву для кавомашин еспресо.
Кава подається дуже повільно або краплями.	Кава була помелена дуже дрібно.	Поверніть регулятор помелу кави (A5) на один клік за годинниковою стрілкою в напрямку цифри 7 під час роботи кавомолки (мал. 8). Продовжуйте обертати на одну поділку за раз, поки подача не стане задовільною. Результат буде відчутний лише після приготування 2 чашок кави (див. розділ "15.1 Регулювання кавомолки").
Прилад не буде готувати каву	Прилад виявив забруднення внутрішнього контуру, індикатор  мигає.	Зачекайте, поки прилад не буде готовий до використання та знову оберіть потрібний напій. Якщо проблема не усувається, зверніться до Служби підтримки користувачів.
Заварувальний блок не витягається	Прилад було відключено неправильно	Вимкніть прилад, натиснувши кнопку  (розділ "7. Вимкнення прилада").
Наприкінці процедури видалення накипу, прилад виконає третє промивання.	Під час двох циклів промивання, контейнер для води не було наповнено до відмітки MAX.	Слідуйте інструкціям, що з'являються на дисплеї приладу, але спочатку спорожніть піддон для крапель, щоб уникнути протікання рідини.

Молоко спінується великими бульбашками	Молоко недостатньо холодне або не знежирене	Ви повинні використовувати лише знежирене або частково знежирене молоко з холодильнику (прибл. 5°C). Якщо результат не такий, як ви бажали, спробуйте змінити марку кави.
Молоко не спінилося	Капучинатор (A20) забруднився	Очистіть, як описано в розділі "18. Очищення".
Подача пари припиняється.	Запобіжний пристрій припиняє подачу пари	Зачекайте декілька хвилин, а потім активуйте функцію знову.